

Panasonic[®]

LUMIX

S5

Инструкция по эксплуатации

Цифровая фотокамера

DC-S5

DVQP2211ZA
F1020MR0

Перед использованием этого изделия, пожалуйста, внимательно прочитайте данные инструкции и сохраните это руководство для дальнейшего использования.

Уважаемый покупатель!

Пользуясь случаем, хотим поблагодарить вас за покупку этой цифровой фотокамеры Panasonic. Внимательно прочитайте этот документ и сохраните его на будущее в качестве справочного материала. Обратите внимание, что органы управления, составные части и пункты меню вашей фотокамеры могут несколько отличаться от тех, что представлены на рисунках этого документа.

Тщательно соблюдайте законы об авторских правах.

Запись с предварительно записанных магнитных лент или дисков, а также других опубликованных или телевещательных материалов с целью, отличной от вашего личного пользования, является нарушением закона об авторских правах. Даже с целью вашего личного пользования запись определённого материала может быть запрещена.

❖ Поиск нужной информации

Нужную вам информацию можно найти на следующих страницах этого документа.

Содержание	→ 6
Содержание по функциям	→ 15
Названия частей	→ 27
Руководство по меню	→ 344
Указатель	→ 560

Информация о данной инструкции по эксплуатации

❖ Используемые в этом документе символы

Используемые символы для режимов записи, снимков и видео







В этом документе символы размещены в начале объяснений функций (режимов записи, снимков и видео) и указывают на условия, в которых можно использовать эти функции.

Черные значки показывают условия, в которых их можно использовать, а серые значки — в которых их использовать нельзя.

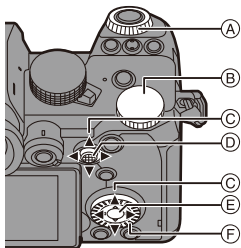
Пример: **iA P A S M**   /  



Символы управления

В этом документе управление фотокамерой объясняется с помощью следующих символов:

		Передний диск
		Задний диск
		Кнопка курсора вверх/вниз/ влево/вправо или Джойстик вверх/вниз/влево/ вправо
		Нажатие на центр джойстика
		Кнопка [MENU/SET]
		Диск управления





- В объяснениях также используются другие символы, например значки, отображаемые на экране фотокамеры.
- В этом документе процедура выбора пунктов меню описывается следующим образом:

Пример) Установите [Качество изображения] в меню [Фото] ([Качество изображения]) на [STD.].

 →  →  → [Качество изображения] → Выберите [STD.]

Символы классификации уведомлений

В этом документе уведомления классифицируются и описываются с помощью следующих символов:

	Проверить до использования функции
	Советы по лучшему пользованию фотокамерой и выполнению съемки
	Уведомления и дополнительные пункты о технических характеристиках
	Информация по теме и номер страницы

-
- Изображения и рисунки в этом документе используются для объяснения функций.
 - Основой описания в этом документе служит сменный объектив (S-R2060).

Разделы

1. Вступление	19
2. Начало работы	33
3. Основные операции	57
4. Запись фотоснимков	83
5. Фокусировка/увеличение	92
6. Режим съемки/затвор/стабилизатор изображения	128
7. Измерение/экспозиция/ светочувствительность ISO	184
8. Баланс белого/Качество изображения	202
9. Вспышка	227
10. Запись видеороликов	240
11. Подключение к внешним устройствам (видео)	289
12. Воспроизведение и редактирование изображений	300
13. Индивидуальная настройка фотокамеры	320
14. Руководство по меню	344
15. Wi-Fi/Bluetooth	416
16. Подключение к другим устройствам	473
17. Дополнительные материалы	490

Содержание

Информация о данной инструкции по эксплуатации	3
Разделы	5
Содержание по функциям	15

1. Вступление **19**

Перед использованием	19
Стандартные принадлежности	22
Используемые объективы	23
Используемые карты памяти	24
Названия частей	27
Фотокамера	27
Объектив, поставляемый в комплекте	31
Индикация на видоискателе/экране	32

2. Начало работы **33**

Прикрепление наплечного ремня	33
Зарядка аккумулятора	34
Зарядка с помощью зарядного устройства	34
Установка аккумулятора	37
Установка аккумулятора в фотокамеру для зарядки	39
Уведомления о зарядке/подаче питания	42
[Режим энергосбереж.]	44
Установка карт (поставляются отдельно)	46
Форматирование карт (инициализация)	48
Установка объектива	49
Присоединение бленды объектива	51
Настройка направления и угла экрана	53
Настройка часов (при первом включении)	54

3. Основные операции 57

Основные операции записи	57
Как держать фотокамеру	57
Запись	59
Выбор режима записи	60
Операции настройки фотокамеры.....	61
Настройки отображения на мониторе/видеоискателе	65
Настройка видеоискателя.....	65
Переключение между монитором и видеоискателем.....	66
Переключение отображаемой информации.....	67
Меню быстрого доступа	69
Панель управления	71
Способы работы с меню	73
[Сброс].....	76
Интеллектуальный автоматический режим.....	77
Запись с использованием сенсорных функций	80
АФ касанием/Затвор касанием	80
Сенсорная АЭ	81

4. Запись фотоснимков 83

[Формат].....	83
[Разм. кадра].....	85
[Качество изображения]	86
[Функц. двойн. разъема кар.].....	88
[Настр. папки / файла]	89
[Сброс номера файла].....	91

5. Фокусировка/увеличение 92

Выбор режима фокусировки	93
Использование АФ	94
[Польз.настр.АФ(фото)].....	98
Выбор режима АФ	100
[Обн. лица/глаз/тела/жив.]	102
[Следящий].....	105
[225-зонный]	107
[Зона (верт./гор.)]/ [Зона (квадрат)]/ [Зона (овал)].....	108
[1-зонный+]/ [1-зонный].....	110
[Очень точно]	111
[Пользов.1] – [Пользов.3]	113
Операция перемещения зоны АФ	115
Перемещение зоны АФ касанием	116
Перемещение зоны АФ с помощью сенсорной панели.....	118
[Перекл. фокуса, верт/гор]	119
Запись с помощью РФ	120
Запись с увеличением	124
Дополнительное телескопическое преобразование.....	125

6. Режим съемки/затвор/стабилизатор изображения 128

Выбор режима срабатывания затвора.....	128
Выполнение серийных снимков.....	129
Запись фотоснимков 6К/4К.....	133
Выбор снимков из файла серийной съемки 6К/4К	139
Исправление снимков после записи (доводка после записи)....	140
Операции выбора снимков	141
Запись в режиме интервальной съемки	145
Съемка в режиме покадровой анимации.....	149
Видеоролики в режиме интервальной съемки/покадровой анимации	152
Съемка с использованием автоспуска.....	154
Запись с брекетингом	156
[Комп. визирования по экрану].....	162
Запись с помощью пост-фокуса	166

Выбор точки фокусировки для сохраняемого снимка	169
Совмещение фокуса	171
[Бесшумный режим]	174
[Тип затвора]	175
Стабилизатор изображения	177
Настройки стабилизатора изображения	179

7. Измерение/экспозиция/светочувствительность ISO 184

[Режим замера]	184
Режим программы АЭ	185
Режим приоритета диафрагмы АЭ	187
Режим приоритета выдержки АЭ	190
Режим ручной экспозиции	192
Режим предварительного просмотра	195
Компенсация экспозиции	196
Фиксирование фокуса и экспозиции (блокировка АФ/АЭ)	198
Светочувствительность ISO	199

8. Баланс белого/Качество изображения 202

Баланс белого (WB)	202
Как настроить баланс белого	206
[Фото стиль]	208
[Настройка фильтров]	215
[Одновр. зап. без фил.]	220
[Реж. выс. разрешения]	221
[Фото HLG]	225

9. Вспышка 227

Использование внешней вспышки (поставляется отдельно)	227
Снятие крышки горячего башмака для аксессуаров	227
Настройка вспышки	229
[Режим вспышки]	229
[Корр. кр. гл.]	231
[Режим срабат. вспышки]/[Ручная настр. вспышки]	232
[Настр.вспышки]	233
[Синхр. всп.]	234
[Автокомп. экспоз.]	235
Съемка с использованием беспроводной вспышки	236

10. Запись видеороликов 240

Видеосъемка	240
Режимы записи, специально предназначенные для видео (творческий режим видео/S&Q)	244
Установка экспозиции для видеосъемки	245
Разделение настроек для видеосъемки и фотосъемки	247
Настройки видеосъемки	248
[Переключить NTSC/PAL]	248
[Формат файла записи]	249
[Область изобр. видео]	249
[Кач-во зап.]	250
Временной код	254
Установка временного кода	254
Использование АФ (видео)	256
[Непрер. АФ]	256
[Польз.настр.АФ(видео)]	258
Яркость и цветность видео	259
[Уровень яркости]	259
Запись с контролем избыточной экспозиции (перегиб)	260
[Чувствит. ISO (видео)]	262
Настройки звука	263
Основные функции помощи	264
[Осциллоскоп]	264

[Точ. экспонометр яркости]	266
[Шаблон Зебра].....	267
[Маркер кадра]	268
Видео с замедленным и ускоренным движением	269
[Живое кадрирование].....	272
Запись с логарифмической гамма-коррекцией	276
[V-Log View Assist]	278
Видеоролики HLG	280
[HLG View Assist].....	282
Запись в анаморфном формате	283
[Анаморфный (4:3)].....	284
[Отображ. разверн. анаморф. изображ.]	286
Список установок качества записи, позволяющих запись специального видео.....	287

11. Подключение к внешним устройствам (видео) 289

Устройства HDMI (вывод HDMI)	289
Вывод изображений через HDMI.....	290
[Зап. HDMI на вн. нос.].....	292
Внешний микрофон (поставляется отдельно).....	293
Микрофонный адаптер XLR (поставляется отдельно).....	296
Наушники.....	298

12. Воспроизведение и редактирование изображений 300

Воспроизведение снимков	300
Воспроизведение видеороликов	303
Извлечение снимка.....	305
Переключение режима отображения	306
Увеличенное отображение	306
Экран пиктограмм	308
Воспроизведение по календарю	309
Изображения группы	310
Удаление изображений	311
[Обработка RAW]	312
[Редакт.видео].....	318

13. Индивидуальная настройка фотокамеры 320

Кнопки Fn	321
Регистрация функций для кнопок Fn	323
Использование кнопок Fn	329
[Пов. диск. упр-я функциями]	330
Регистрация функций для дисков	330
Временное изменение работы дисков	331
Индивидуальная настройка меню быстрого доступа	332
Регистрация в меню быстрого доступа	332
Пользовательский режим	337
Регистрация в пользовательском режиме	337
Использование пользовательского режима	339
Вызов настроек из памяти	340
Мое меню	341
Регистрация в "Моем меню"	341
[Сохран./Восстанов.настр.фотоап.]	343

14. Руководство по меню 344

Список меню	345
Меню [Фото]	350
Меню [Видео]	364
Меню [Пользов.]	370
Меню [Настр.]	395
Меню [Восп.]	406
Ввод символов	415

15. Wi-Fi/Bluetooth 416

Подключение к смартфону	418
Установка "LUMIX Sync"	419
Подключение к смартфону (соединение Bluetooth)	420
Подключение к смартфону ([Подключение Wi-Fi])	424
Управление фотокамерой с помощью смартфона	430
[Дистанционная съемка]	431
[Пульт дистанционного управления затвором]	433
[Импортировать изображения]	435

[Автопередача].....	437
[Вед. журн. местопол.].....	439
[Дистан. пробуждение]	440
[Автоустан. времени].....	441
[Копирование настроек кам.]	442
Отправка изображений с фотокамеры.....	443
[Смартфон].....	447
[ПК].....	451
[Принтер]	454
[Веб-услуга].....	456
[Облач.служба синхрониз.]	458
Подключения по Wi-Fi.....	460
[Через сеть]	460
[Напрямую]	463
Подключение к Wi-Fi с ранее сохраненными настройками.....	464
Настройки отправки и выбор изображений	466
Настройки отправки изображений.....	466
Выбор изображений	467
Меню [Настройка Wi-Fi]	468
“LUMIX CLUB”	469

16. Подключение к другим устройствам 473

Просмотр на телевизоре	475
Импортирование изображений на ПК	478
Копирование изображений на ПК.....	478
Установка программного обеспечения	480
Сохранение на рекордере.....	483
Привязанная запись	484
Установка программного обеспечения	484
Управление фотокамерой с ПК	485
Печать.....	486

17. Дополнительные материалы 490

Использование дополнительных аксессуаров	490
Батарейная ручка (поставляется отдельно)	490
Пульт дистанционного управления затвором (поставляется отдельно).....	491
Ручка для съемки (поставляется отдельно).....	492
Сетевой адаптер (поставляется отдельно)/ DC адаптер (поставляется отдельно).....	492
Отображение на мониторе/видеоискателе.....	493
Экран записи	493
Экран воспроизведения	499
Отображение сообщений	502
Устранение неисправностей	505
Предосторожности при использовании	516
Количество записываемых снимков и доступное для записи время при использовании аккумулятора.....	525
Количество записываемых фотоснимков и время видеозаписи при использовании карт	528
Список настроек по умолчанию/пользовательских настроек/доступных для копирования настроек.....	531
Список функций, которые можно задать в каждом режиме записи	545
Технические характеристики	550
Указатель.....	560
Товарные знаки и лицензии	567

Содержание по функциям

Источник питания

Зарядка	→ 34
Ошибка при подзарядке	→ 36
	→ 40
Индикатор аккумулятора	→ 42
Подача питания	→ 41
Функция энергосбережения	→ 44
Количество записываемых снимков, доступное для записи время	→ 525

Карта

Используемые карты памяти	→ 24
[Форматир. карты]	→ 48
[Функц. двойн. разъема кар.]	→ 88
[Целевой разъем карты]	→ 88
Переключение воспроизводимой карты	→ 302
	→ 308
Структура папок	→ 479
[Настр. папки / файла]	→ 89
[Сброс номера файла]	→ 91
Ввод символов	→ 415
Количество снимков, длительность времени записи	→ 528

Объектив

Прикрепление	→ 49
[Настр. фокус. расст.]	→ 183

Основные настройки

[Язык]	→ 405
[Уст. часов]	→ 54
[Часовой пояс]	→ 404
[Сигнал]	→ 399
[Свед. об авторских правах]	→ 395
[Сброс]	→ 76

Видоискатель

Настройка диоптрий видоискателя	→ 65
Датчик приближения глаза [АФ по глазам]	→ 66
	→ 376

Дисплей

Экран записи	→ 493
Экран воспроизведения	→ 499
Видоискатель	→ 32
Панель управления	→ 71
	→ 497
Переключение отображения	→ 67
Настройка монитора/видоискателя	→ 397
Яркость монитора/видоискателя	→ 398
Скорость отображения	→ 396
Указатель уровня	→ 391
Линии решетки	→ 385
[Гистограмма]	→ 384
[Прозрачное наложение]	→ 390
Проверка избыточной экспозиции	→ 389
[V-Log View Assist]	→ 278
[HLG View Assist]	→ 282

АФ/РФ

Режим фокусировки	→ 93
[Непрер. АФ]	→ 256
Выбор режима АФ	→ 100
	→ 375
Распознавание лиц/глаз/людей	→ 102
Обнаружение животных	→ 103
Слежение за движением	→ 105
[AF ON]	→ 95
Перемещение зоны АФ	→ 115

Увеличенное отображение	→ 97
	→ 122
Установка чувствительности АФ	→ 98
	→ 258
Блокировка АФ/АЭ	→ 198
Сенсорная АФ	→ 80
	→ 117
[АФ касанием панели]	→ 118
[Всп. ламп. АФ]	→ 355
РФ	→ 120
[Спр по РФ]	→ 374
[Всп. РФ]	→ 374
[Усиление контуров фок.]	→ 356

Стабилизатор изображения

[Стаб. изображения]	→ 177
[Режим работы]	→ 181
[Электрон.стаб (видео)]	→ 179
[Усиление стаб. из. (Видео)]	→ 182
[Анаморфный (видео)]	→ 182
[Настр. фокус. расст.]	→ 183

Привод

Режим срабатывания затвора	→ 128
Серийная съемка	→ 129
[6K/4K ФОТО]	→ 133
[Интервал. съемка]	→ 145
Съемка с покадровой анимацией	→ 149
[Авт. таймер]	→ 154
[Пост-фокус]	→ 166

Качество изображения

[Разм. кадра]	→ 85
[Качество изображения]	→ 86
RAW	→ 86
JPEG	→ 86
Формат	→ 83
[Бал. бел.]	→ 202
[Фото стиль]	→ 208
[Настройка фильтров]	→ 215
[Цвет. простр]	→ 371
[Уменьш. Rolling Shutter]	→ 140
[Подав.шума 6K/4K ФОТО]	→ 141
[NR при длинной эксп.]	→ 351
[Диапазон эфф. инт. дин.]	→ 353
[Компен. виньетирования]	→ 354
[Комп. преломл.]	→ 354

Фотосъемка

Режим записи	→ 60
Меню быстрого доступа	→ 69
Увеличение	→ 124
[Расш.телепр.]	→ 125
Запись с брекетингом	→ 156
[Комп. визирования по экрану]	→ 162
Запись с выдержкой от руки	→ 194
[Реж. выс. разрешения]	→ 221
[Множественная экспозиц.]	→ 362
[Фото HLG]	→ 225
[Тип затвора]	→ 175
[Бесшумный режим]	→ 174
Запись с помощью пульта ДУ	→ 491
Отображение на экране	→ 493

Экспозиция

[Компенсация экспоз.]	→ 196
Изменение программы	→ 186
Режим предварительного просмотра	→ 195
[Режим замера]	→ 184
Блокировка АЭ	→ 198
[АЭ одн.нажат.]	→ 325
[АЭ касанием]	→ 81
[Светочувст.]	→ 199
[Увел. чувств. ISO]	→ 371

Вспышка

Внешняя вспышка	→ 227
[Режим срабат. вспышки]	→ 232
[Режим вспышки]	→ 229
[Настр.вспышки]	→ 233
[Синхр. всп.]	→ 234
[Настр.беспров.вспышки]	→ 236

Видеосъемка

Съемка фильмов	→ 240
[Переключить NTSC/PAL]	→ 248
[Область изобр. видео]	→ 249
Творческий режим видео	→ 244
Режим замедления и ускорения	→ 244 → 269
[Живое кадрирование]	→ 272
Запись с логарифмической гамма-коррекцией (V-Log)	→ 276
Видео HLG	→ 280
Запись в анаморфном формате	→ 283
[Временной код]	→ 254
Запись с помощью пульта ДУ	→ 491

Отображение (видео)

[Осциллоскоп]	→ 264
[Точ. экспонометр яркости]	→ 266
[Шаблон Зебра]	→ 267
[Маркер кадра]	→ 268

Качество изображения (видео)

[Формат файла записи]	→ 249
[Кач-во зап.]	→ 250
Разрешение	→ 250
Частота кадров при записи	→ 250
Скорость передачи данных	→ 250
[Умен. мерцания (видео)]	→ 365

Экспозиция (видео)

Настройки экспозиции	→ 241 → 247
Уровень яркости	→ 259
Перегиб	→ 260

Аудио

Внешний микрофон	→ 293
Адаптер микрофона XLR	→ 296
Наушники	→ 298
[Вывод звука]	→ 298
[Отобр. ур. громк. записи]	→ 263
[Рег. ур. громк. записи]	→ 263
Подавление шума ветра	→ 263
Аттенюатор	→ 263

Воспроизведение	
[Авт. просм.]	→ 382
Воспроизведение снимков	→ 300
Воспроизведение видеороликов	→ 303
Отображение пиктограмм	→ 308
Отображение календаря	→ 309
Увеличенное отображение	→ 306
Изображения группы	→ 310
Сохранение фотоснимков 6K/4K	→ 139
Просмотр на телевизоре	→ 475
Удаление	→ 311
Отображение на экране	→ 499
[Слайд шоу]	→ 407

Редактирование изображений	
[Обработка RAW]	→ 312
[Защитить]	→ 411
[Рейтинг]	→ 411
[Изм.разм.]	→ 412
[Поверн.]	→ 412
[Редакт.видео]	→ 318
[Копия]	→ 413

Выполнение пользовательских настроек	
Меню [Пользов.]	→ 370
Функциональная кнопка	→ 321
Пользовательский режим записи	→ 337
[Мое меню]	→ 341
Меню быстрого доступа	→ 332
Работа дисков	→ 330
Сохранение настроек фотокамеры	→ 343

Подключение к другим устройствам	
Отправка изображений (ПК)	→ 478
Печать	→ 486
Просмотр на телевизоре	→ 475
Вывод HDMI	→ 289
	→ 476
Привязанная запись	→ 484

Wi-Fi/Bluetooth	
Соединение Bluetooth	→ 420
[Подключение Wi-Fi]	→ 424
	→ 460
[Настройка Wi-Fi]	→ 468
Приложение для смартфонов "LUMIX Sync"	→ 418
[Дистанционная съемка]	→ 431
Информация о местонахождении	→ 439
Отправка изображений ((Смартфон))	→ 435
	→ 447
Отправка изображений ((ПК))	→ 451
Отправка изображений ((Принтер))	→ 454
Отправка изображений ((Веб-услуга))	→ 456
Отправка изображений ((Облач.служба синхрониз.))	→ 458
Сохранение настроек фотокамеры	→ 442
"LUMIX CLUB"	→ 469

Программное обеспечение	
"PHOTOfunSTUDIO"	→ 481
"SILKYPIX"	→ 482
"LUMIX Tether"	→ 484

Техническое обслуживание	
[Очистка сенсора]	→ 404
[Обновл. пикс.]	→ 404

1. Вступление

Перед использованием

❖ Встроенное программное обеспечение фотокамеры/ объектива

Обновления встроенного программного обеспечения предоставляются для улучшения характеристик фотокамеры или добавления функций. Для беспрепятственной записи рекомендуется обновить встроенное программное обеспечение фотокамеры/объектива до последней версии.

- Чтобы узнать последнюю информацию о встроенном ПО или скачать/ обновить его, посетите следующий сайт поддержки:
<https://panasonic.jp/support/global/cs/dsc/>
(Только на английском языке)
- Чтобы проверить версию встроенного программного обеспечения фотокамеры/ объектива, прикрепите объектив к фотокамере и выберите [Просм.версии] в меню [Настр.] ([Другие]). Встроенное ПО также можно обновить в [Просм.версии]. (→ 405)
- Встроенное ПО также можно обновить со смартфона.
Подробную информацию см. в разделе [Справка] в “LUMIX Sync”. (→ 419)
- В этом документе предоставлены объяснения для версии 1.0 встроенного ПО фотокамеры.

❖ Обращение с камерой

При использовании фотокамеры старайтесь не ронять, не ударять ее и не нажимать на нее слишком сильно, так как это может привести к неисправности или повреждению фотокамеры и объектива.

Если на монитор попадет песок, пыль или жидкость, вытрите его сухой мягкой тканью.

– Правильное распознавание сенсорных операций может оказаться невозможным.

Не касайтесь рукой внутренней части крепления фотокамеры.

Поскольку матрица является высокоточным устройством, это может привести к ее отказу или повреждению.

В случае сотрясения выключенной фотокамеры датчик может перемещаться, издавая дребезжащий звук. Это вызвано работой механизма стабилизатора изображения в корпусе и не свидетельствует о неисправности.

❖ Брызгозащищенность

Брызгозащищенность — это термин, используемый для описания дополнительного уровня защиты данной фотокамеры от воздействия минимального количества влаги, воды или пыли. Брызгозащищенность не гарантирует отсутствие повреждений в случае прямого контакта данной фотокамеры с водой.

Чтобы свести к минимуму возможность повреждений, соблюдайте следующие меры предосторожности:

- Брызгозащищенность действует при использовании объективов, которые были специально разработаны для поддержки этой функции.
- Плотнo закрывайте дверцы, крышку контактов и т. д.
- Когда объектив или его крышка снята либо открыта дверца, не допускайте проникновения внутрь песка, пыли и влаги.
- Если на фотокамеру попадет жидкость, вытрите ее сухой мягкой тканью.

❖ Конденсация (когда запотевают объектив, видоискатель или монитор)

- Конденсация происходит при перепадах температуры или влажности. Будьте осторожны, так как конденсация может вызвать появление загрязнений и плесени на объективе, видоискателе и экране или привести к их неисправности.
- Если произошла конденсация, выключите фотокамеру и оставьте ее прикл. на 2 часа. Запотевание исчезнет само собой, когда температура фотокамеры сравняется с температурой окружающей среды.

❖ **Заранее сделайте пробную запись**

Сделайте пробную запись до важного события (свадьбы и т. п.), чтобы убедиться в возможности нормальной съемки.

❖ **Отсутствие компенсации в отношении съемки**

Обратите внимание, что в случае невозможности записи из-за проблем с фотокамерой или картой памяти компенсация не предоставляется.

❖ **Соблюдайте законы об авторском праве**

Согласно законодательству об авторском праве, запрещается использование записанных изображений и звука в целях, отличных от личного использования, без разрешения владельца авторских прав.

Соблюдайте осторожность, так как в некоторых случаях запись может быть запрещена даже в целях личного использования.

❖ **Также прочитайте “Предосторожности при использовании” (→ [516](#))**

Стандартные принадлежности

Перед использованием камеры убедитесь в наличии всех принадлежностей.

- Дополнительные принадлежности и их форма отличаются в зависимости от страны или региона приобретения камеры.
Подробную информацию о принадлежностях см. в документе “Инструкция по эксплуатации <Основная>” (входит в комплект поставки).
- **Корпус цифровой фотокамеры** в этом документе называется **фотокамерой**.
- **Батарейный блок** в этом документе называется **батарейным блоком** или **аккумулятором**.
- **Зарядное устройство для аккумулятора** в этом документе называется **зарядным устройством для аккумулятора** или **зарядным устройством**.
- **Карта памяти** поставляется отдельно.

Используемые объективы

Крепление объектива этой фотокамеры соответствует стандарту L-Mount компании Leica Camera AG.

Его можно использовать с 35 мм полнокадровым сменным объективом и сменным объективом размера APS-C этого стандарта.

- Используемые в объяснениях этого документа сменные объективы обозначаются следующим образом.

Типы сменных объективов	Обозначение в этом документе
35 мм полнокадровый сменный объектив	полнокадровый объектив
Сменный объектив размера APS-C	объектив APS-C

- Если различие в типе объектива не проводится, в объяснении используется слово **объектив**.
- **Последнюю информацию о совместимых объективах см. в наших каталогах/на веб-страницах.**

<https://panasonic.jp/support/global/cs/dsc/>

(Только на английском языке)



- При съемке с помощью объектива APS-C угол обзора такой же, как и для фокусного расстояния 1,5× в пересчете на фокусное расстояние пленочной фотокамеры 35 мм. (При использовании объектива 50 мм угол обзора будет таким же, как и для объектива 75 мм.)
- Так как область изображения сужается, при использовании объектива APS-C следующие функции недоступны:
 - 6К Фото
 - [Реж. выс. разрешения]
 - [Множественная экспозиц.]

Используемые карты памяти

В этой фотокамере можно использовать указанные ниже карты памяти.

- Для карты памяти SD, карты памяти SDHC и карты памяти SDXC используется родовое наименование — **карта**.

Карта памяти SD (512 МБ до 2 ГБ)	Гнезда для карт 1 и 2 на этой фотокамере поддерживают разные карты SDHC/SDXC.	
Карта памяти SDHC (4 ГБ до 32 ГБ)	<ul style="list-style-type: none">• Гнездо для карты 1<ul style="list-style-type: none">– Класс скорости UHS 3 стандарта UHS-I/UHS-II– Класс скорости видео 90 стандарта UHS-II	
Карта памяти SDXC (48 ГБ до 128 ГБ)	<ul style="list-style-type: none">• Гнездо для карты 2<ul style="list-style-type: none">– Класс скорости UHS 3 стандарта UHS-I• Карты производства Panasonic, указанные слева, прошли проверку на работоспособность с этой фотокамерой.	

❖ Карты, которые стабильно можно использовать с данной фотокамерой

При использовании указанных ниже функций используйте карты надлежащего класса скорости SD, класса скорости UHS и класса скорости видео.

- Классы скорости — это стандарты, гарантирующие необходимую минимальную скорость для непрерывной записи.

[Видеозапись]

Скорость передачи данных для качества записи	Класс скорости	Пример обозначения
72 Мбит/с	Класс 10	CLASS  
	Класс скорости UHS 1 или выше	
	Класс скорости видео 10 или выше	V10
От 100 Мбит/с до 200 Мбит/с	Класс скорости UHS 3	
	Класс скорости видео 30 или выше	V30

[6К/4К ФОТО]/[Пост-фокус]

Класс скорости	Пример обозначения
Класс скорости UHS 3	
Класс скорости видео 30 или выше	V30



- Запись и удаление данных можно предотвратить, установив переключатель защиты от записи (A) на карте в положение "LOCK".
- Данные, хранящиеся на карте, могут быть повреждены вследствие воздействия электромагнитного излучения, возникновения разрядов статического электричества либо сбоя в работе фотокамеры или карты. Рекомендуется сохранить резервную копию важных данных.
- Храните карту памяти в недоступном для детей месте во избежание ее проглатывания детьми.



Названия частей

Фотокамера

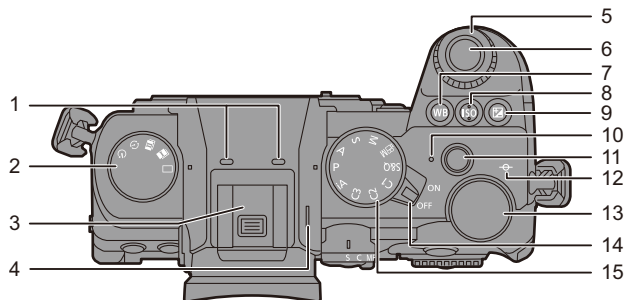

1	Стереомикрофон (→ 263) • Не закрывайте микрофон пальцами. Это может затруднить запись звука.
2	Диск выбора режима срабатывания затвора (→ 128)
3	Горячий башмак для принадлежностей (крышка горячего башмака для принадлежностей) (→ 227) • Храните крышку горячего башмака для принадлежностей вдали от детей во избежание ее проглатывания.
4	Динамик (→ 399)
5	Передний диск (→ 61)
6	Кнопка затвора (→ 59)
7	Кнопка [WB] (баланс белого) (→ 202)

8	Кнопка [ISO] (светочувствительность ISO) (→ 199)
9	Кнопка [+/-] (компенсация экспозиции) (→ 196)
10	Индикатор зарядки (→ 40)/ Индикатор беспроводного соединения (→ 416)
11	Кнопка видеосъемки (→ 240)
12	[-∞] (Метка отсчета расстояния до объекта съемки) (→ 123)
13	Задний диск (→ 61)
14	Переключатель включения/выключения камеры (→ 54)
15	Диск выбора режима (→ 60)

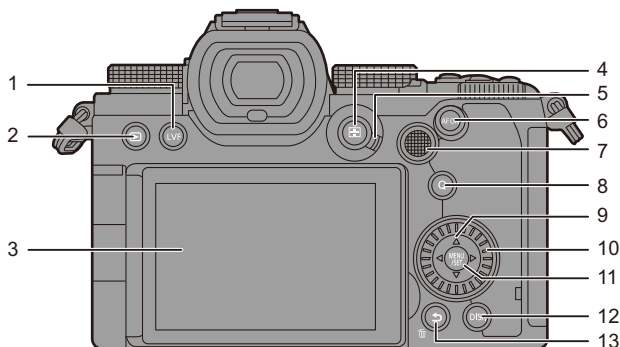

1	Кнопка [LVF] (→ 66)
2	Кнопка [▶] (воспроизведение) (→ 300)
3	Монитор (→ 32, 493)/ Сенсорный экран (→ 64)
4	Кнопка [] (Режим автофокусировки) (→ 94)
5	Рычажок режимов фокусировки (→ 93, 94, 120)
6	Кнопка [AF ON] (→ 95)
7	Джойстик (→ 63)/ Кнопки Fn (→ 321) Центр: Fn8, ▲: Fn9, ►: Fn10, ▼: Fn11, ◀: Fn12

8	Кнопка [Q] (меню быстрого доступа) (→ 69)
9	Кнопки курсора (→ 62)/ Кнопки Fn (→ 321) ▲: Fn13, ►: Fn14, ▼: Fn15, ◀: Fn16
10	Диск управления (→ 62)
11	Кнопка [MENU/SET] (→ 62, 73)
12	Кнопка [DISP.] (→ 67)
13	Кнопка [↵] (отмена) (→ 68, 75)/ Кнопка [] (удаление) (→ 311)/ Кнопка Fn (Fn1) (→ 321)

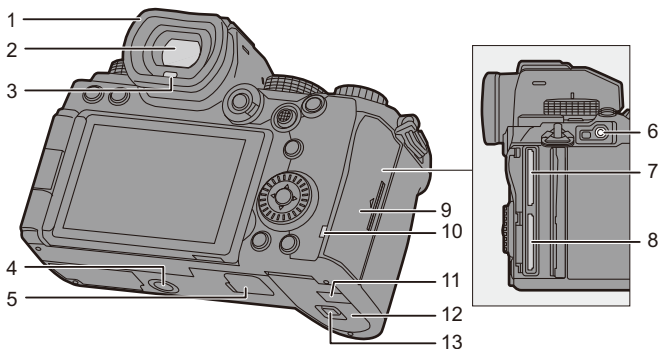

1	Наглазник (→ 518)	6	Гнездо [REMOTE] (→ 491)
2	Видоискатель (→ 32, 66, 493)	7	Гнездо для карты 1 (→ 46)
3	Сенсор глаза (→ 66)	8	Гнездо для карты 2 (→ 46)
4	Крепление для штатива (→ 523) • При попытке прикрепить штатив с помощью винта длиной 5,5 мм или более может оказаться невозможным надежно закрепить его на месте. Кроме того, это может привести к повреждению фотокамеры.	9	Дверца отсека для карты памяти (→ 46)
5	Разъем батарейной ручки (крышка для разъема батарейной ручки) (→ 490) • Храните крышку для разъема батарейной ручки в недоступном для детей месте во избежание ее проглатывания детьми.	10	Индикатор доступа к карте (→ 46)
		11	Крышка отсека для DC адаптера (→ 492) • При использовании сетевого адаптера убедитесь в том, что используются переходник постоянного тока Panasonic (DMW-DCC17: поставляется отдельно) и сетевой адаптер Panasonic (DMW-AC10: поставляется отдельно).
		12	Дверца отсека для аккумулятора (→ 37)
		13	Фиксирующий рычажок дверцы отсека для аккумулятора (→ 37)

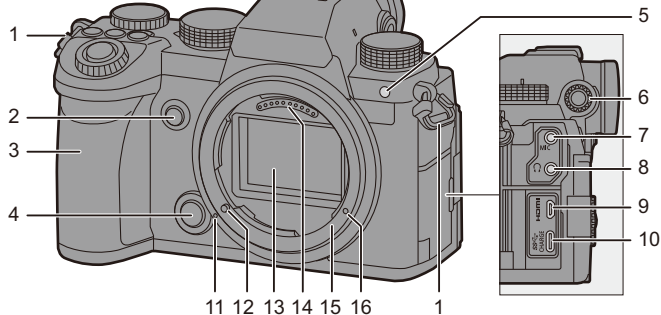

1	Ушко для наплечного ремня (→ 33)
2	Кнопка предварительного просмотра (→ 195)/ Кнопка Fn (Fn2) (→ 321)
3	Ручка
4	Кнопка блокировки объектива (→ 49)
5	Индикатор автоматического таймера (→ 154)/ Вспомогательная лампочка АФ (→ 355)
6	Регулятор диоптрий видоискателя (→ 65)
7	Гнездо [MIC] (→ 293)
8	Гнездо для наушников (→ 298) • Избыточное звуковое давление, вызванное наушниками или гарнитурой, может привести к потере слуха.

9	Гнездо [HDMI] (→ 289, 473)
10	Разъем USB (→ 39, 474)
11	Метка установки объектива (→ 49)
12	Стопорный штифт объектива
13	Матрица
14	Контакты
15	Байонет объектива
16	Винтовое отверстие для расширения функций

Объектив, поставляемый в комплекте

S-R2060

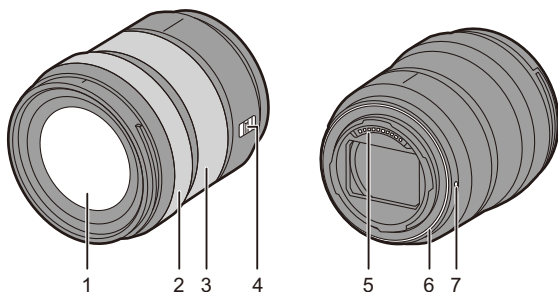

1	Поверхность объектива
2	Фокальное кольцо (→ 121)
3	Кольцо трансфокатора (→ 124)
4	<p>Переключатель [AF/MF] (→ 94, 120)</p> <ul style="list-style-type: none"> Можно переключаться между режимом автофокусировки и ручной фокусировки. <p>Если установить [MF] на объективе или фотокамере, будет работать режим ручной фокусировки.</p>

5	Контакты
6	Резиновое уплотнительное кольцо объектива (→ 519)
7	Метка установки объектива (→ 49)

-  При записи на минимальной или почти минимальной дистанции фокусировки в широкоугольном режиме качество изображения по краям изображения ухудшается. При съемке рекомендуется проверять каждый снимок после его выполнения.

Индикация на видоискателе/экране

На момент покупки на видоискателе/мониторе отображаются указанные ниже значки.

- Информацию о других значках, кроме описанных здесь, см. на стр. 493.

Видоискатель

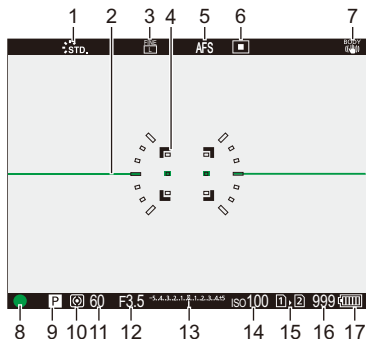

Монитор

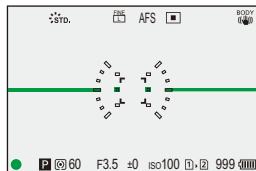

1	Фото стиль (→ 208)
2	Указатель уровня (→ 391)
3	Качество снимка (→ 86)/ Размер снимка (→ 85)
4	Зона АФ (→ 115)
5	Режим фокусировки (→ 93, 120)
6	Режим АФ (→ 100)
7	Стабилизатор изображения (→ 177)
8	Фокусировка (зеленого цвета) (→ 59, 95)/ Состояние записи (красного цвета) (→ 223, 241)
9	Режим записи (→ 60)
10	Режим замера (→ 184)

11	Выдержка (→ 59)
12	Значение диафрагмы (→ 59)
13	Значение компенсации экспозиции (→ 196)/ Помощь при ручной настройке экспозиции (→ 193)
14	Светочувствительность ISO (→ 199)
15	Разъем для карты (→ 46)/ Функция двойного разъема для карт (→ 88)
16	Количество записываемых фотоснимков (→ 528)/ Количество снимков при непрерывной записи (→ 131)
17	Индикатор заряда аккумулятора (→ 42)



- Для переключения между показом/скрытием указателя уровня нажмите [↵].

2. Начало работы

Прикрепление наплечного ремня

Во избежание падения фотокамеры прикрепите к ней плечевой ремень следующим образом.

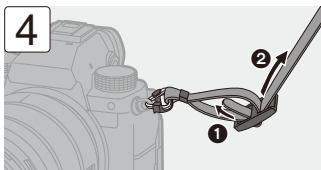
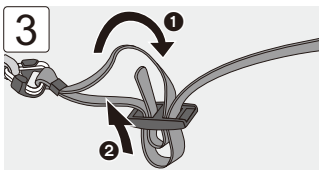
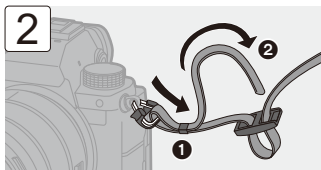
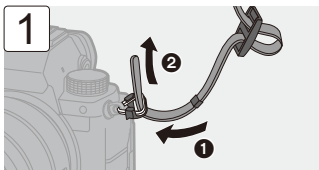

- Вытяните наплечный ремень и убедитесь, что он не выскальзывает.
- Таким же образом прикрепите противоположную сторону наплечного ремня.
- Плечевой ремень следует надевать на шею.
 - Не оборачивайте его вокруг шеи.
Это может привести к травме или несчастному случаю.
- Не допускайте, чтобы до наплечного ремня могли дотянуться маленькие дети.
 - Неуместное обертывание его вокруг шеи может привести к несчастному случаю.

Зарядка аккумулятора

Аккумулятор можно зарядить с помощью зарядного устройства, поставляемого в комплекте, либо в корпусе фотокамеры.

Также можно включить фотокамеру и подавать в нее питание от электрической розетки.

- С фотокамерой можно использовать аккумулятор DMW-BLK22. (По состоянию на сентябрь 2020 г.)



- На момент покупки фотокамеры аккумулятор не заряжен. Следует зарядить аккумулятор перед использованием.

Зарядка с помощью зарядного устройства

Время подзарядки	Прибл. 230 мин
------------------	----------------

- Используйте поставляемое в комплекте зарядное устройство и сетевой адаптер.
- Время зарядки указано для полностью разряженного аккумулятора. Время зарядки может быть разным в зависимости от способа использования аккумулятора.

Для зарядки аккумулятора в жарких/холодных местах или аккумулятора, который не использовался в течение долгого времени, может потребоваться больше времени, чем обычно.



- Для зарядки используйте изделия, поставляемые в комплекте с фотокамерой.
- Зарядное устройство следует использовать в помещении.

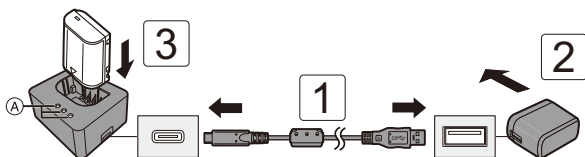

1 Подключите зарядное устройство к сетевому адаптеру с помощью соединительного кабеля USB.

- Проверьте направление разъемов и вставьте/извлеките штекер, не допуская перекосов.
(Если их вставить под углом, это может привести к деформации или неисправности)

2 Подключите сетевой адаптер к электрической розетке.

3 Вставьте аккумулятор.

- Индикаторы зарядки ([CHARGE]) (A) станут мигать, и начнется зарядка.



- Пользуйтесь только соединительным кабелем USB, который поставляется в комплекте. Иначе это может привести к неисправности.
- Не используйте любые другие сетевые адаптеры, за исключением поставляемого в комплекте. Иначе это может привести к неисправности.

❖ Показания индикаторов зарядки

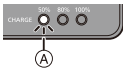
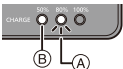
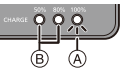
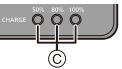
Состояние зарядки	0 % – 49 %	50 % – 79 %	80 % – 99 %	100 %
Индикаторы зарядки				

Ⓐ Мигает

Ⓑ Вкл

Ⓒ Выключен

- Если вставить аккумулятор, когда зарядное устройство не подключено к источнику питания, индикаторы зарядки включатся на некоторое время, чтобы можно было проверить уровень заряда аккумулятора.



- После зарядки отключите подачу питания и выньте аккумулятор.
- Если индикатор [50%] быстро мигает, зарядка не выполняется.
 - Температура аккумулятора или окружающей среды слишком высокая или слишком низкая.
Выполните зарядку при температуре окружающей среды от 10 °C до 30 °C.
 - Клеммы зарядного устройства или аккумулятора загрязнены.
Отключите подачу питания и вытрите загрязнения сухой тканью.

Установка аккумулятора

- Всегда используйте фирменные аккумуляторы Panasonic (DMW-BLK22).
- При использовании других аккумуляторов качество работы данного продукта не гарантируется.

- Убедитесь, что переключатель включения/выключения фотокамеры установлен на [OFF].

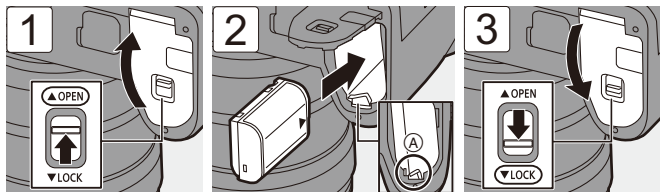

- Убедитесь, что рычажок (A) удерживает аккумулятор на месте.

❖ Извлечение аккумулятора

- 1 Установите переключатель включения/выключения фотокамеры на [OFF].
- 2 Откройте дверцу отсека для аккумулятора.
 - Убедитесь, что индикатор доступа к карте (B) выключен, а затем откройте дверцу отсека для аккумулятора.
- 3 Нажмите на рычажок (A) в направлении, указанном стрелкой, и выньте аккумулятор.

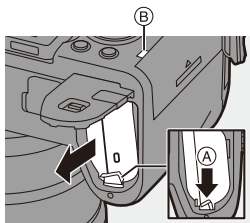



- Убедитесь, что на внутренней стороне (прокладке) дверцы отсека для аккумулятора нет инородных частиц.
- После использования камеры выньте аккумулятор.
(Если аккумулятор оставить в фотокамере на длительное время, он разрядится.)
- После использования, во время зарядки и сразу после зарядки аккумулятор нагревается.
Во время работы фотокамера также нагревается. Это не является неисправностью.
- При извлечении аккумулятора действуйте осторожно, поскольку при этом он выскакивает.

Установка аккумулятора в фотокамеру для зарядки

Время подзарядки

Прибл. 240 мин

- Использование корпуса фотокамеры и поставляемого в комплекте сетевого адаптера.
- Время зарядки указано для полностью разряженного аккумулятора.

Время зарядки может быть разным в зависимости от способа использования аккумулятора.

Для зарядки аккумулятора в жарких/холодных местах или аккумулятора, который не использовался в течение долгого времени, может потребоваться больше времени, чем обычно.



- Для зарядки используйте изделия, поставляемые в комплекте с фотокамерой.

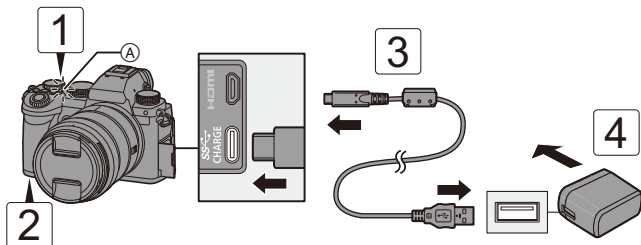

- 1** Установите переключатель включения/выключения фотокамеры на [OFF].
- 2** Вставьте аккумулятор в фотокамеру.
- 3** Подключите сетевой адаптер к разъему USB фотокамеры с помощью соединительного кабеля USB.
 - Проверьте направление разъемов и вставьте/извлеките штекер, не допуская перекосов.
(Если их вставить под углом, это может привести к деформации или неисправности)
- 4** Подключите сетевой адаптер к электрической розетке.
 - Индикатор зарядки (A) станет мигать, и начнется зарядка.

❖ Показания индикатора зарядки

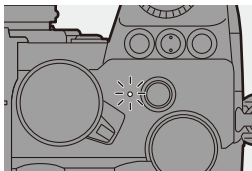

Индикатор зарядки (красного цвета)

Включен: Зарядка.

Выключен: Зарядка завершена.

Мигает: Ошибка при зарядке.



- Также аккумулятор можно зарядить, подключив фотокамеру к устройству USB (ПК и т. п.) с помощью соединительного кабеля USB. В таком случае зарядка может занять больше времени.
- Аккумулятор в батарейной ручке (DMW-BGS5: поставляется отдельно) зарядить невозможно.



- Пользуйтесь только соединительным кабелем USB, который поставляется в комплекте. Иначе это может привести к неисправности.
- Не используйте любые другие сетевые адаптеры, за исключением поставляемого в комплекте. Иначе это может привести к неисправности.
- После зарядки отключите подачу питания.
- Когда индикатор зарядки мигает красным цветом, зарядка невозможна.
 - Температура аккумулятора или окружающей среды слишком высокая или слишком низкая. Выполните зарядку при температуре окружающей среды от 10 °C до 30 °C.
 - Клеммы аккумулятора загрязнены. Выньте аккумулятор и удалите загрязнения сухой мягкой тканью.
- Даже если переключатель включения/выключения фотокамеры установить на [OFF] и выключить ее, она будет потреблять энергию. Если фотокамера не будет использоваться длительное время, отключите сетевую вилку от электрической розетки для экономии энергии.

❖ Поддача питания

Если аккумулятор вставлен в фотокамеру для зарядки и фотокамера включена, можно вести съемку во время подачи питания в фотокамеру.

- Во время подачи питания на экране отображается [🔋].



- Также можно подавать питание, подключив фотокамеру к устройству USB (ПК и т. п.) с помощью соединительного кабеля USB.



- Во время подачи питания зарядить аккумулятор невозможно.
- Выключайте фотокамеру перед подключением или отключением сетевого адаптера.
- В зависимости от условий использования оставшийся заряд аккумулятора может снизиться. Когда аккумулятор разрядится, фотокамера выключится.
- При повышении температуры фотокамеры может появиться значок [⚠️], запись может остановиться и некоторые функции могут временно не работать. Подождите, пока фотокамера не остынет.
- В зависимости от мощности подключенного устройства, подача питания может оказаться невозможной.



- Источник питания USB можно отключить:
[🔧] ⇒ [📶] ⇒ [USB] ⇒ [Источник питания USB] (→ 400)

Уведомления о зарядке/подаче питания

❖ Индикаторы питания

Индикация на мониторе

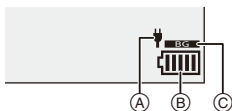

- Ⓐ Соединительный кабель USB, подающий питание
- Ⓑ Индикатор аккумулятора
- Ⓒ Использование аккумулятора в батарейной ручке

	80 % или выше
	60 % - 79 %
	40 % - 59 %
	20 % - 39 %
	19 % или ниже
	Низкий заряд аккумулятора <ul style="list-style-type: none">• Зарядите или замените аккумулятор.

- На экране показывается примерный уровень заряда аккумулятора. Точный уровень зависит от окружающей среды и условий эксплуатации.



- **Рекомендуется использовать фирменные аккумуляторы Panasonic. В случае использования нефирменных аккумуляторов возможны несчастные случаи или неисправности, которые могут привести к возгоранию или взрыву.**

Обратите внимание, что мы не несем ответственности за любой несчастный случай или неполадку, возникшие в результате использования нефирменных аккумуляторов.

- Не оставляйте какие-либо металлические предметы (например, скрепки) рядом с контактными участками вилки питания. В противном случае может произойти пожар или поражение электрическим током из-за короткого замыкания или в результате тепловыделения.
- Не используйте сетевой адаптер или соединительный кабель USB с другими устройствами. Иначе это может привести к неисправности.
- Не используйте кабели-удлинители USB и переходные адаптеры USB.
- Аккумулятор можно заряжать, даже если остается некоторый заряд, но не рекомендуется часто продолжать зарядку аккумулятора, если он полностью заряжен.
(Поскольку может произойти характерное вздутие.)
- В случае отключения электроэнергии или другой проблемы с электропитанием успешное выполнение зарядки может стать невозможным.
Снова подключите к розетке сетевую вилку.
- Не подключайте фотокамеру к разъему USB клавиатуры или принтера либо к USB-концентраторам.
- Если подключенный ПК перейдет в режим сна, зарядка/подача питания может остановиться.

[Режим энергосбереж.]

С помощью этой функции фотокамера автоматически переходит в режим сна (энергосбережения) или видискатель/монитор выключаются автоматически, если в течение заданного времени не выполняется никаких операций. Снижается расход заряда аккумулятора.

 ⇒ [] ⇒ [] ⇒ Выберите [Режим энергосбереж.]

[Режим сна]	Задается промежуток времени до перехода фотокамеры в режим сна.	
[Режим сна (Wi-Fi)]	Задается переход фотокамеры в режим сна через 15 минут после отключения от Wi-Fi.	
[Автооткл. LVF/Экран]	Задается промежуток времени до выключения видискателя/монитора. (Фотокамера не выключается.)	
[Экон.энер.при съем.LVF]	Фотокамера переходит в режим сна во время отображения экрана записи, когда включена функция автоматического переключения между видискателем/экраном.	
	[Время в реж. ожидания]	Задается промежуток времени до перехода фотокамеры в режим сна.
	[Способ включения]	Задается экран для перехода фотокамеры в режим сна. [Только контр. панель]: Фотокамера переходит в режим сна только при отображении панели управления (→ 67). [Реж. ожидания во время зап.]: Переход фотокамеры в режим сна с любого экрана в режиме ожидания записи.

- Чтобы выйти из режима [Режим сна], [Режим сна (Wi-Fi)] или [Экон.энер.при съем.LVF], выполните одну из следующих операций:
 - Нажмите кнопку затвора наполовину.
 - Установите переключатель включения/выключения фотокамеры на [OFF], а затем снова на [ON].
- Чтобы выйти из режима [Автооткл. LVF/Экран], нажмите любую кнопку.



- [Режим энергосбереж.] не действует в следующих случаях:
 - При подключении к ПК или принтеру
 - Во время видеосъемки/воспроизведения видео
 - При съемке с установкой [Предв. сер.съемка 6K/4K]
 - Во время [Интервал. съемка]
 - При съемке с установкой [Покадр. анимация] (при установке [Автосъемка])
 - При съемке с установкой [Комп. визирования по экрану]
 - При съемке с установкой [Множественная экспозиц.]
 - Во время [Слайд шоу]
 - Во время вывода HDMI для записи

Установка карт (поставляются отдельно)

Эта фотокамера поддерживает функцию двойного разъема для карт. При использовании двух карт доступны функции перенимаемой записи, записи резервной копии и выделенной записи.

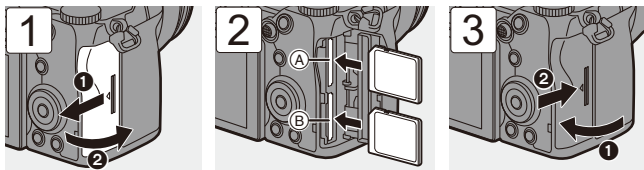



Ⓐ Гнездо для карты 1 (соответствующее стандарту UHS-I/UHS-II)

Ⓑ Гнездо для карты 2 (соответствующее стандарту UHS-I)

- Переверните карты, как показано на рисунке, и вставьте их до щелчка.



• Можно задать порядок выполнения записи в разъемы 1 и 2:

[] ⇒ [] ⇒ [Функц. двойн. разъема кар.] (→ 88)

❖ Индикаторы доступа к карте

При обращении к карте включается индикатор доступа к карте.

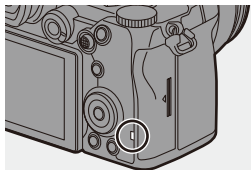

❖ Извлечение карты

- 1 Откройте дверцу отсека карты.
 - Убедитесь, что индикатор доступа к карте (A) выключен, а затем откройте дверцу отсека для карты.
- 2 Нажмите на карту до щелчка, затем ровно вытяните ее.

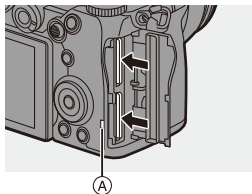

- Сразу после использования фотокамеры карта может быть теплой.
- При обращении к карте запрещается выполнять указанные ниже действия.

Фотокамера может работать неправильно или можно повредить карту и записанные изображения.

- Выключите камеру.
- Извлечение аккумулятора или карты либо отключение от розетки сетевой вилки.
- Воздействие на фотокамеру вибрации, ударов или статического электричества.

Форматирование карт (инициализация)

Отформатируйте карты в фотокамере до их использования.



- При форматировании карты стираются все хранимые на ней данные без возможности восстановления. Сохраните резервную копию необходимых данных до форматирования карты.



⇒ [] ⇒ [] ⇒ Выберите [Форматир. карты]



Настройки: [Разъем карты 1]/[Разъем карты 2]



- Во время форматирования нельзя выключать фотокамеру или выполнять другие операции.
- Не выключайте фотокамеру во время форматирования.
- Если карта была отформатирована с помощью компьютера или другого устройства, повторно отформатируйте ее с помощью фотокамеры.



- При форматировании карты можно сохранить на ней информацию о настройках фотокамеры:

[] ⇒ [] ⇒ [Сохран./Вос.настр.фотоап.] ⇒ [Сохран. настр. во вр. формат.] (→ [343](#))

Установка объектива

К этой фотокамере можно прикрепить объектив с креплением стандарта Leica Camera AG L-Mount.

Информацию об используемых объективах см. на стр. 23.

-  Убедитесь, что переключатель включения/выключения фотокамеры установлен на [OFF].
- Производите смену объектива в местах, где нет грязи и пыли. Если на объектив попала грязь или пыль, см. стр. 517.
- Производите смену объектива с установленной крышкой объектива.

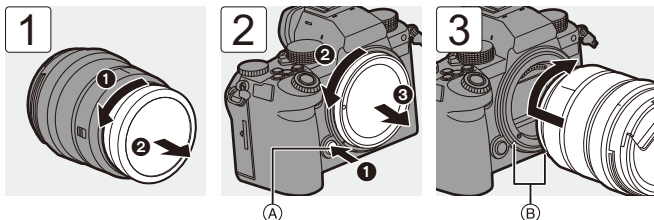

- Чтобы снять крышку корпуса, поворачивайте ее, нажимая кнопку блокировки объектива (A).

(B) Метки установки объектива

❖ Снятие объектива

- Удерживая нажатой кнопку разблокировки объектива (A), поверните объектив в направлении, указанном стрелкой до упора, и затем снимите его.

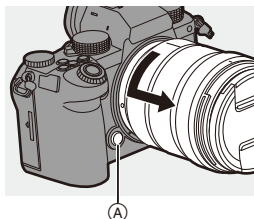



- В случае прикрепления объектива без функции обмена данными с этой фотокамерой, после включения фотокамеры появляется сообщение с указанием подтвердить настройку фокусного расстояния. В случае выбора [Да] можно зарегистрировать фокусное расстояние объектива. (→ [183](#))
- Вставляйте объектив ровно.
Если при прикреплении вставлять его под углом, это может привести к повреждению крепления объектива фотокамеры.
- Сняв объектив, обязательно наденьте крышку корпуса и заднюю крышку объектива.

Присоединение бленды объектива

При съемке с сильным контровым освещением с помощью бленды объектива можно снизить излишнюю освещенность изображений и потерю контрастности из-за неравномерного отражения света в объективе.

Она позволяет получать более красивые снимки за счет отсеки излишней освещенности.

При креплении бленды объектива (лепестковой), поставляемой в комплекте со сменным объективом (S-R2060)

Держите бленду объектива пальцами, расположив их так, как показано на рисунке.

- Не держите бленду объектива так, чтобы она изгибалась.

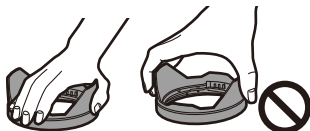

- 1 Совместите метку (A) (□) на бленде объектива с меткой на краю объектива.**

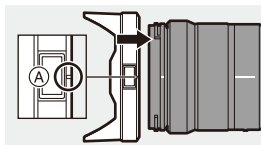

- 2 Поверните бленду объектива в направлении, указанном стрелкой, совмещая метку (B) (○) на бленде объектива с меткой на краю объектива.**

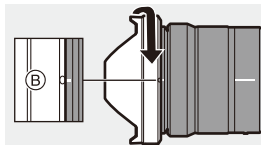

- Присоедините бленду объектива, поворачивая ее до щелчка.

❖ Снятие бленды объектива

Удерживая нажатой кнопку на бленде объектива (A), поверните бленду объектива в направлении, указанном стрелкой, и затем снимите ее.

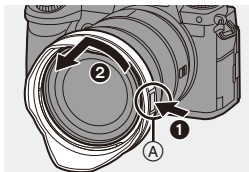

• При переноске фотокамеры бленду объектива можно прикрепить в обратном направлении.

- 1 Совместите метку (B) (O) на бленде объектива с меткой на краю объектива.
- 2 Присоедините бленду объектива, поворачивая ее в направлении, указанном стрелкой, до щелчка.

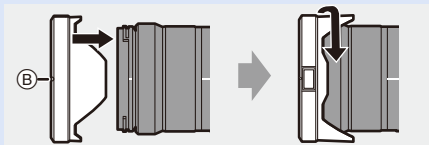

Настройка направления и угла экрана

На момент покупки монитор убран в корпус фотокамеры.

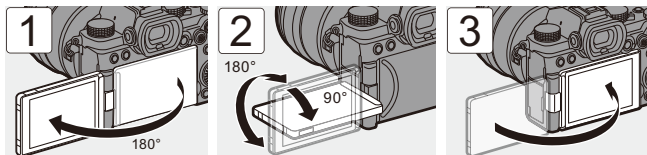

- Углы регулировки приведены лишь для справки.
- Нельзя слишком сильно нажимать на монитор. Это может привести к повреждению или неисправности.
- Если фотокамера не используется, закройте экран экранной поверхностью внутрь.

Настройка часов (при первом включении)

При первом включении фотокамеры появляется экран для установки часового пояса и часов.

Обязательно выполняйте эти настройки перед использованием, чтобы обеспечить запись изображений с правильной информацией по дате и времени.

1 Установите переключатель включения/выключения фотокамеры на [ON].

- Если экран выбора языка не отображается, перейдите к шагу 4.

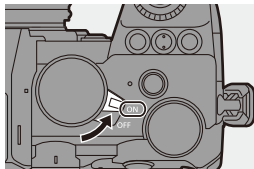



2 Когда отображается [Установите язык], нажмите MENU/SET или .

3 Задайте язык.

- Нажмите ▲▼ для выбора языка и затем нажмите MENU/SET или .



4 Когда отображается [Настройте часовой пояс], нажмите MENU/SET или .

5 Установите часовой пояс.

- Нажимая ◀▶, выберите часовой пояс, а затем нажмите MENU/SET или .
- Если у вас используется летнее время [, нажмите ▲. (Значение времени сдвинется вперед на 1 час.)
Чтобы вернуть отображение обычного времени, еще раз нажмите ▲.





- Ⓐ Разница во времени с GMT (средним временем по Гринвичу)



6 Когда отображается [Установите часы], нажмите  или .

7 Настройте часы.

◀▶: Выберите элемент (год, месяц, день, час, минута или секунда).

▲▼: Выберите значение.

Установка порядка отображения  и формата отображения времени 

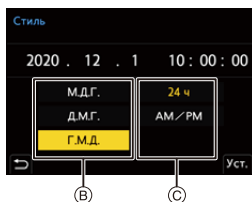
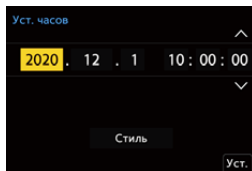

● Нажимая ◀▶, выберите [Стиль], а затем нажмите  или , чтобы открыть экран настройки порядка отображения и формата отображения времени.

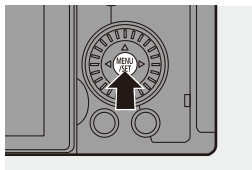

8 Подтвердите выбор.

● Нажмите  или .







9 Когда отображается [Установка часов завершена.], нажмите  или .



- Если фотокамера используется без настройки часов, они установятся на время 0:00:00 1 января 2020 г.
- Настройка часов сохраняется в течение приблизительно 3 месяцев за счет встроенного аккумулятора часов, даже без аккумулятора камеры. (Для зарядки встроенного аккумулятора часов оставьте полностью заряженный аккумулятор в камере приблизительно на 24 часа).



- [Часовой пояс] и [Уст. часов] можно изменить из меню:
 - [] ⇒ [] ⇒ [Часовой пояс] (→ [404](#))
 - [] ⇒ [] ⇒ [Уст. часов]

3. Основные операции

Основные операции записи

Как держать фотокамеру

Чтобы уменьшить дрожание фотокамеры, держите ее неподвижно во время съемки.

Держите фотокамеру обеими руками, не двигайте плечами, а ноги поставьте на ширину плеч.

- Крепко держите фотокамеру, обхватив правой рукой ручку фотокамеры.
- Поддерживайте объектив снизу левой рукой.
- Не закрывайте пальцами или другими предметами вспомогательную лампочку АФ (А) или микрофон (В).

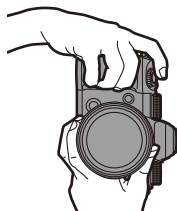
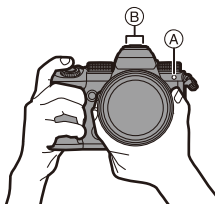

❖ **Функция определения вертикального положения**

С помощью этой функции определяется вертикальное положение фотокамеры при съемке.

При использовании настроек по умолчанию снимки автоматически воспроизводятся вертикально.

- Если [Поверн. ЖКД] установить на [OFF], снимки будут воспроизводиться без поворота. (→ 407)

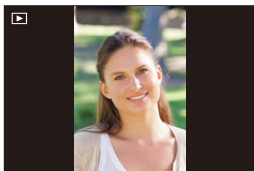

- При значительном наклоне фотокамеры вверх или вниз функция определения вертикального положения может работать неправильно.
- Записанные с помощью следующих функций изображения воспроизводятся только вертикально при отображении в формате пиктограмм:
 - Видеосъемка/[6K/4K ФОТО]/[Пост-фокус]

Запись

1 Настройте фокусировку.

- Нажмите кнопку затвора наполовину (нажмите ее слегка).
- Отображаются значение диафрагмы **(A)** и выдержка **(B)**. (Если правильную экспозицию получить невозможно, индикаторы мигают красным цветом.)
- Когда объект будет сфокусирован, загорится значок фокусировки **(C)**. (Если объект не сфокусирован, значок мигает).
- Эту операцию также можно выполнить нажатием [AF ON].

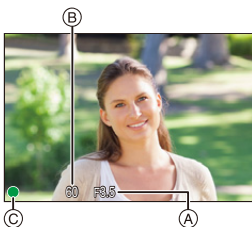
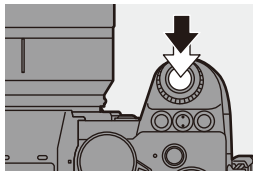

2 Начните запись.

- Полностью нажмите кнопку затвора (нажмите ее полностью).
- При записи видеороликов нажмите кнопку видеосъемки. (→ 240)

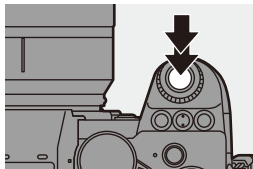



• Записанные снимки можно отображать автоматически, установив [Авт. просм.] в меню [Пользов.] ([Монитор / Экран (фото)]). Также можно изменить настройку времени, в течение которого отображается снимок, в соответствии со своими предпочтениями. (→ 382)



• При использовании настроек по умолчанию снимок нельзя сделать, пока объект не будет сфокусирован.

Если [Приор. фок./затвора] в меню [Пользов.] ([Фокус/затвор]) установить на [BALANCE] или [RELEASE], снимок можно будет сделать, даже если объект не сфокусирован. (→ 373)

Выбор режима записи

Поверните диск выбора режима для выбора режима записи.

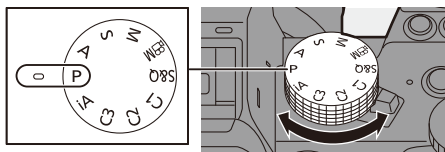

[iA]	Интеллектуальный автоматический режим (→ 77)
[P]	Режим программы АЭ (→ 185)
[A]	Режим приоритета диафрагмы АЭ (→ 187)
[S]	Режим приоритета выдержки АЭ (→ 190)
[M]	Режим ручной экспозиции (→ 192)
[M]	Творческий режим видео (→ 244)
[S&Q]	Режим замедления и ускорения (→ 269)
[C1]/[C2]/[C3]	Пользовательский режим (→ 337)

Операции настройки фотокамеры

При изменении настроек фотокамеры используйте указанные ниже компоненты управления.

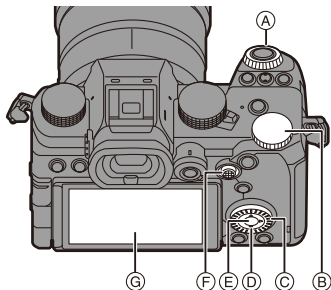

A	Передний диск (→ 61)
B	Задний диск (→ 61)
C	Диск управления (→ 62)
D	Кнопки курсора (→ 62)
E	Кнопка [MENU/SET] (→ 62)
F	Джойстик (→ 63)
G	Сенсорный экран (→ 64)

❖ Передний диск (☀️)/Задний диск (☂️)

Поворот:

выбор элемента или числового значения.

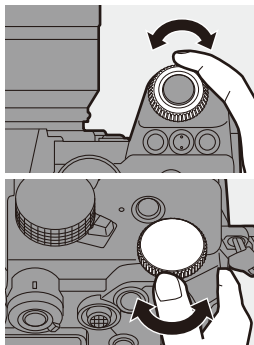

❖ Диск управления ()

Поворот:

выбор элемента или числового значения.

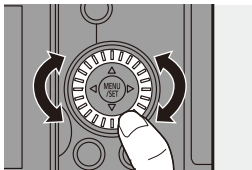

❖ Кнопки курсора ()

Нажатие:

выбор элемента или числового значения.

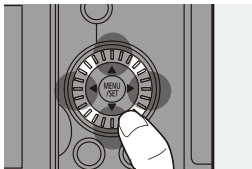

❖ Кнопка [MENU/SET] ()

Нажатие:

подтверждение настройки.

- Отображение меню во время записи и воспроизведения.

❖ Джойстик (▲▼◀▶/👤)

Джойстиком можно управлять в 4 направлениях, наклоняя его вверх, вниз, влево и вправо и нажимая на центральную часть.

- Ⓐ **Наклон:** выбор элемента или числового значения либо перемещение положения.
- Перед наклоном поместите палец в центр джойстика. При нажатии на сторону джойстик может работать не так, как нужно.
- Ⓑ **Нажатие:** подтверждение настройки.

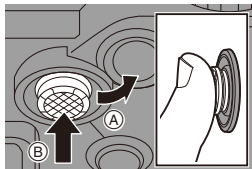

- ➔ • Для отключения операций компонентов управления можно зарегистрировать функцию [Блокировка управл.] для кнопки Fn:
 [⚙️] ➔ [🌞] ➔ [Настр.кн. Fn] ➔ [Настройка в режиме зап.] ➔ [Блокировка управл.] (➔ 321)

❖ Сенсорный экран

Операции можно выполнять, касаясь значков, ползунков, меню и других элементов на экране.

Ⓐ Касание

Операция касания, а затем убирания пальца с сенсорного экрана.

Ⓑ Перетаскивание

Операция перемещения пальца во время касания сенсорного экрана.

Ⓒ Щипок (расширение/сужение)

Операции увеличения расстояния между двумя пальцами (разведение пальцев) и уменьшения расстояния между двумя пальцами (сведение пальцев) жестом щипка во время касания сенсорного экрана.

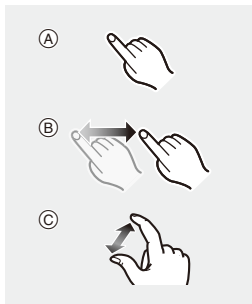

- При использовании имеющейся в продаже защитной пленки для мониторов соблюдайте соответствующие меры предосторожности. (В зависимости от типа защитной пленки для мониторов может ухудшиться видимость и эксплуатационные качества.)



- Сенсорные операции можно отключить:
[⚙] → [🌞] → [Устан.касан.] (→ 377)

Настройки отображения на мониторе/ видоискателе

Настройка видоискателя

❖ Настройка диоптрий видоискателя

Смотрите в видоискатель и поворачивайте регулятор диоптрий.

- Выполняйте настройку, пока четко не увидите текст в видоискателе.

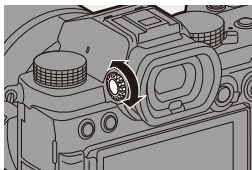

Переключение между монитором и видоискателем

В настройках по умолчанию задано автоматическое переключение между видоискателем/монитором.

Когда вы смотрите в видоискатель, срабатывает сенсор глаза (A) и фотокамера переключает отображение с монитора на видоискатель. Переключать отображение на видоискатель или экран можно с помощью кнопки [LVF] (B).

Нажмите [LVF].

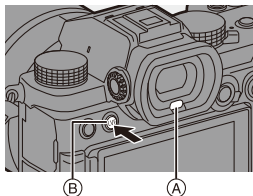

Автоматическое переключение между видоискателем/монитором

Отображение на видоискателе

Отображение на мониторе

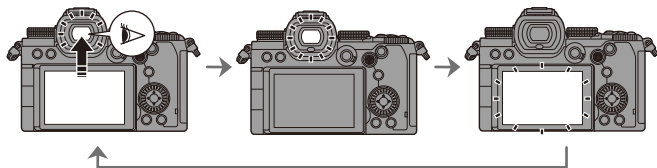

- Сенсор глаза может работать неправильно из-за формы ваших очков, положения фотокамеры в руках или яркого света вокруг окуляра.
- Во время воспроизведения видео или слайд шоу автоматическое переключение между видоискателем/экраном не работает.

- ➔ Как выполнить фокусировку, смотря в видоискатель:
[⚙️] → [AF] → [AF по глазам] (→ 376)
- Чувствительность сенсора глаза можно изменить:
[🔧] → [📷] → [Сенсор глаза] (→ 398)

Переключение отображаемой информации

Нажмите [DISP.].

- Отображаемая информация меняется.

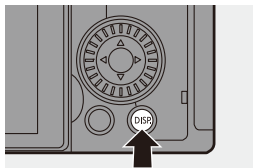

❖ Экран записи

Монитор

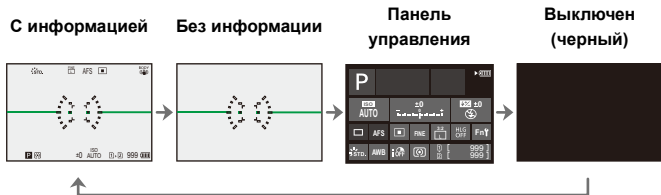

Видоискатель

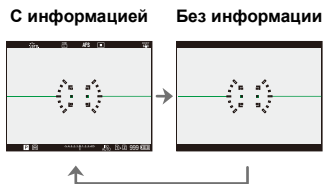



- Для переключения между показом/скрытием указателя уровня нажмите [↵].

Эту установку также можно сделать с помощью [Указ. уровня]. (→ 391)



- Работа панели управления (→ 71)

- Панель управления и черный экран можно скрыть:

[⚙] → [📷] → [Показ./скр. информ. на экране] (→ 391)

- Отображение можно изменить так, чтобы экран прямого просмотра и отображаемая информация не накладывались друг на друга:

[⚙] → [📷] → [Настр. стиля экр./видеоиск.] (→ 387)

❖ Экран воспроизведения



*1 При нажатии ▲▼ меняется отображаемая информация. (→ 501)

*2 На этом экране не показываются мигающие выделенные участки, отображаемые при установке [Миг. подсветка] в меню [Пользов.] ([Монитор / Экран (фото)]) на [ON].

На других экранах передержанные участки экрана мигают. (→ 389)

Меню быстрого доступа

С помощью этого меню можно быстро задать часто используемые во время съемки функции без вызова экрана меню. Также можно изменить способ отображения меню быстрого доступа и отображаемые элементы.

1 Отобразите меню быстрого доступа.

- Нажмите [Q].

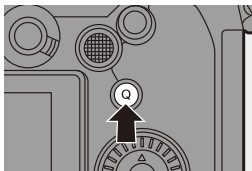

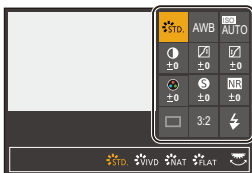

2 Выберите пункт меню.

- Нажмите ▲▼◀▶.
- Также выбор можно сделать, поворачивая .
- Также выбор можно сделать, коснувшись пункта меню.



3 Выберите элемент настройки.

- Поверните  или .
- Также выбор можно сделать, коснувшись элемента настройки.

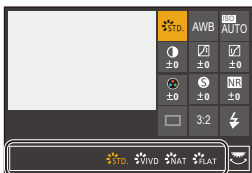

4 Закройте меню быстрого доступа.

- Нажмите кнопку затвора наполовину.
- Также меню можно закрыть, нажав [Q].

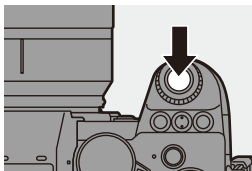





- Некоторые элементы нельзя установить, в зависимости от режима записи или настроек фотокамеры.



- Меню быстрого доступа можно настроить индивидуально:

[] ⇒ [] ⇒ [Настройки Q.MENU] (→ [332](#))

Панель управления

На этом экране можно посмотреть текущие настройки записи.

Настройки можно также изменять, касаясь экрана.

1 Отобразите панель управления.

- Несколько раз нажмите [DISP.].



2 Коснитесь элементов.

- Появятся экраны настройки для каждого элемента.

3 Измените настройку.

Пример) Изменение режима АФ

- Прикоснитесь к элементу настройки.
- Информацию об изменении настроек см. на страницах с объяснением каждого элемента.

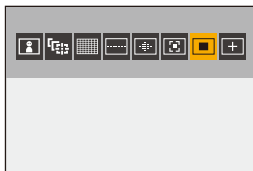

4 Коснитесь [Уст.].

❖ Изменение настроек напрямую с помощью диска

Шаги со **2** по **4** можно выполнить по-другому с помощью указанных ниже операций.

- 1 Нажмите одну из кнопок ▲▼◀▶, чтобы выбрать элементы.
 - Выбранные элементы отображаются желтым цветом.
- 2 Нажмите ▲▼◀▶ для выбора элемента.
 - Также выбор можно сделать, поворачивая 🌞 или ⚙️.
- 3 Поверните 🌞, чтобы изменить значения настроек.

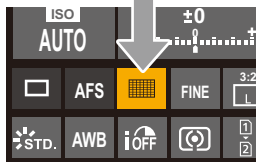

- Некоторые элементы нельзя установить, в зависимости от режима записи или настроек фотокамеры.

Способы работы с меню

В этой фотокамере меню используется для установки разнообразных функций и выполнения индивидуальной настройки фотокамеры.

Операции в меню можно выполнять с помощью курсора, джойстика, диска или касанием.

Настройка и компоненты управления меню

Управление меню осуществляется нажатием ◀▶ для перехода от одного экрана меню к другому.

Главными вкладками, подвкладками, вкладками страниц и пунктами меню также можно управлять напрямую без перехода по различным уровням меню с помощью компонентов управления, указанных в скобках ниже.

- Также операции можно выполнять, прикасаясь к значкам, пунктам меню и элементам настройки.

- (A) Главные вкладки (кнопка [Q])
- (B) Подвкладки (☀)
- (C) Пункты меню (☀)
- (D) Вкладки страниц (☀)
- (E) Элементы настройки



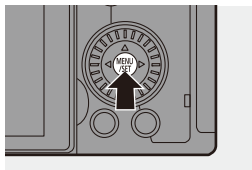

1 Отобразите меню.

- Нажмите .



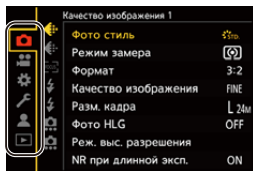

2 Выберите главную вкладку.

- Нажимая ▲▼, выберите главную вкладку, а затем нажмите ►.
- Ту же операцию можно выполнить, повернув  для выбора главной вкладки, а затем нажав  или .



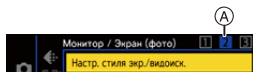
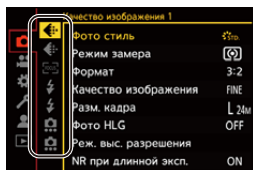

3 Выберите подвкладку.

- Нажимая ▲▼, выберите подвкладку, а затем нажмите ►.
- Ту же операцию можно выполнить, повернув  для выбора подвкладки, а затем нажав  или .
- Если есть вкладки страниц , то после последнего переключения вкладок страниц происходит переключение на следующую подвкладку.





4 Выберите пункт меню.

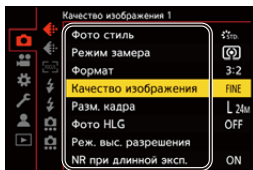

- Нажимая ▲▼, выберите пункт меню, а затем нажмите ►.
- Ту же операцию можно выполнить, повернув  для выбора пункта меню, а затем нажав  или .

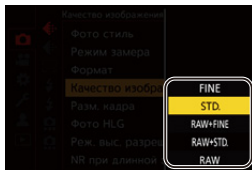

5 Выберите элемент настройки, а затем подтвердите выбор.

- Нажимая ▲▼, выберите элемент настройки, а затем нажмите  или .



- Ту же операцию можно выполнить, повернув  для выбора элемента настройки, а затем нажав  или .

6 Закройте меню.

- Нажмите кнопку затвора наполовину.
- Также меню можно закрыть, несколько раз нажав [].

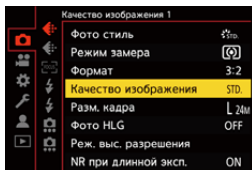

- Подробную информацию о пунктах меню см. в руководстве по меню. ([→ 344](#))

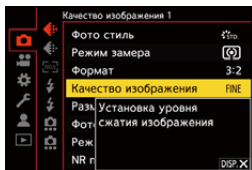

❖ Отображение описания пунктов меню и настроек

При нажатии [DISP.] после выбора пункта меню или элемента настройки на экране отображается его описание.



❖ Выделенные серым пункты меню

Пункты меню, которые невозможно установить, выделяются серым цветом.

Если нажать  или  при выборе пункта меню, выделенного серым цветом, отображается сообщение с указанием причины, по которой этот пункт невозможно установить.

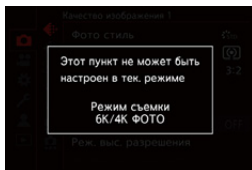

- В зависимости от пункта меню это сообщение с указанием причины может не отображаться.

[Сброс]

Восстановление для каждой из следующих настроек значений по умолчанию:

- Настройки записи
- Настройки сети (настройки [Настройка Wi-Fi] и [Bluetooth])
- Установочные и пользовательские настройки (кроме [Настройка Wi-Fi] и [Bluetooth])

 ⇒ [] ⇒ [] ⇒ Выберите [Сброс]



- При сбросе установочных и пользовательских настроек также сбрасывается меню [Восп.].
- Номера папок и настройки часов не сбрасываются.



- Список настроек по умолчанию и настроек, которые можно сбросить (→ 531)

Интеллектуальный автоматический режим

iA P A S M  S&Q



Режим [iA] (Интеллектуальный автоматический режим) позволяет записывать изображения с использованием настроек, автоматически выбираемых фотокамерой.

Фотокамера определяет сцену для автоматического задания оптимальных настроек записи в соответствии с объектом и условиями съемки.

1 Установите диск выбора режима на [iA].

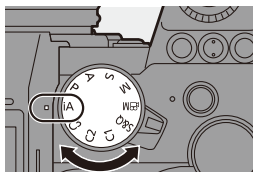

2 Нацельте фотокамеру на объект съемки.

- Когда фотокамера определяет сцену, значок режима записи меняется.
(Автоматическое определение сцены)

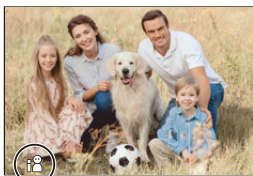

3 Настройте фокусировку.

- Нажмите кнопку затвора наполовину.
- Когда объект будет сфокусирован, загорится значок фокусировки.
(Если объект не сфокусирован, значок мигает).
- Действует настройка [] режима АФ, и зона АФ отображается совмещенной с каждым человеком.

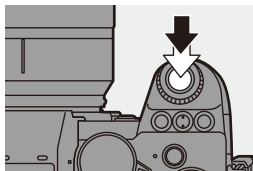

4 Начните запись.

- Полностью нажмите кнопку затвора.

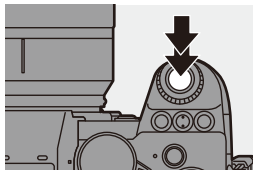

- Если свет падает на объекты сзади, компенсация контрового света срабатывает автоматически, чтобы объекты не выглядели темными.

❖ Типы автоматического определения сцены

: сцены, распознанные во время фотосъемки

: сцены, распознанные во время видеосъемки



:
Интеллектуальный режим портрета



:
Интеллектуальный режим портрета и животных*¹



:
Интеллектуальный режим пейзажа



:
Интеллектуальный режим макросъемки



:
Интеллектуальный режим ночного портрета*²



:
Интеллектуальный режим ночного пейзажа



:
Интеллектуальный режим еды



:
Интеллектуальный режим заката



:
Интеллектуальный режим низкой освещенности



:
iA

*1 Определяется при включенной функции обнаружения животных. (→ 103)

*2 Определяется при использовании внешней вспышки.



- Если не применима ни одна из сцен, запись выполняется с [iA] (стандартная настройка).
- В зависимости от условий съемки для одного объекта могут выбираться различные типы сцен.

❖ Режим АФ

Изменение режима автофокусировки.

- При каждом нажатии [] происходит изменение режима автофокусировки.



<p> /  ((Обн. лица/ глаз/тела/ жив.))</p>	<p>Фотокамера определяет лицо, глаза и тело (все тело или верхнюю часть тела) человека, а также тела животных и настраивает фокусировку.</p> <ul style="list-style-type: none"> • При каждом нажатии  меняется место выполнения фокусировки на человеке, животном или глазе. Это изменение невозможно выполнить касанием. • Для функции обнаружения животных сохраняется настройка включения/отключения, выбранная в режиме, отличном от [iA]. 	
<p> ((Следящий))</p>	<p>При установке режима фокусировки на [AFC] зона АФ следует за движением объекта с сохранением фокусировки. Наведите рамку зоны АФ на объект, а затем наполовину нажмите и удерживайте кнопку затвора.</p> <ul style="list-style-type: none"> • Фотокамера будет выполнять слежение за объектом, пока кнопка затвора нажата наполовину или полностью. 	





- Информацию о режимах автофокусировки см. на стр. 102 и 105.

❖ Вспышка

При съемке со вспышкой фотокамера переключается на режим вспышки, соответствующий условиям съемки.

В режиме Медленной синхронизации (, [^S]) следите за тем, чтобы не трясти фотокамеру, т. к. выдержка становится дольше обычной.



- При установке [] или [] включается функция коррекции красных глаз.



- Информацию о внешних вспышках см. на стр. 227.

Запись с использованием сенсорных функций

АФ касанием/Затвор касанием

iA P A S M  S&Q



Сенсорные функции позволяют выполнить фокусировку на точке касания, спустить затвор и т. п.





- С настройками по умолчанию сенсорная вкладка не отображается. Установите [Касание вкладки] на [ON] в пункте [Устан.касан.] меню [Пользов.] ([Управление]). (→ 377)

1 Прикоснитесь к [].

2 Коснитесь значка.



- Значок переключается при каждом прикосновении к нему.



 АФ (АФ касанием)	Фокусировка на месте касания.
 (Затвор касанием)	Запись с фокусировкой на точке касания.
 (ВЫКЛ)	—

3 (При установке на параметр, отличный от ВЫКЛ)
Прикоснитесь к объекту.



- Если запись с помощью функции затвора касанием не удастся, зона АФ становится красной и исчезает.
- Информацию об операциях по перемещению зоны АФ см. в разделе “Операции на экране перемещения зоны АФ” на стр. 104.
- Также можно установить оптимальную фокусировку и яркость для места касания:
 [] ⇒ [] ⇒ [Устан.касан.] ⇒ [АФ касанием] ⇒ [AF+AE] (→ 116)



Сенсорная АЭ



Эта функция регулирует яркость в зависимости от места прикосновения.

Если лицо человека кажется темным, можно сделать экран ярче для соответствия лицу.

- С настройками по умолчанию сенсорная вкладка не отображается. Установите [Касание вкладки] на [ON] в пункте [Устан.касан.] меню [Пользов.] ([Управление]). (→ 377)

- 1 Прикоснитесь к [].
- 2 Прикоснитесь к [].
 - Отображается экран настроек сенсорной АЭ.

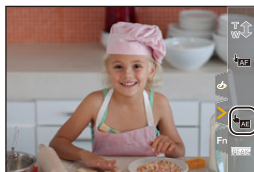

3 Прикоснитесь к объекту, для которого нужно отрегулировать яркость.

- Чтобы вернуть в центр положение, для которого требуется отрегулировать яркость, коснитесь [Сброс].



4 Коснитесь [Уст.].



❖ Отключение сенсорной АЭ

Прикоснитесь к [].



- При использовании следующей функции АЭ касанием не действует:
– [Живое кадрирование]



- Также можно настроить фокусировку и яркость для места прикосновения. (В это время функция сенсорной АЭ не работает):
[] ⇒ [] ⇒ [Устан.касан.] ⇒ [АФ касанием] ⇒ [AF+AE] (→ 116)

4. Запись фотоснимков

[Формат]

iA P A S M  M S&Q



Можно выбрать формат изображения.



 → [] → [] → Выберите [Формат]

[4:3]	Формат монитора 4:3
[3:2]	Формат стандартной пленочной фотокамеры
[16:9]	Формат ТВ 16:9
[1:1]	Квадратное форматное соотношение
[65:24]	Панорамный формат
[2:1]	



- Форматы [16:9] и [1:1] недоступны при использовании следующих функций:
 - 6К Фото
 - [Пост-фокус] (при установке на [6К 18М])
- Форматы [65:24] и [2:1] недоступны при использовании следующих функций:
 - Режим [iA]
 - Выполнение снимков в режиме серийной съемки
 - [6К/4К ФОТО]/[Пост-фокус]
 - [Интервал. съемка]
 - [Покадр. анимация]
 - [Фото HLG]
 - [Реж. выс. разрешения]
 - [Настройка фильтров]
 - [Комп. визирования по экрану]
 - [Множественная экспозиц.]
- При использовании объективов APS-C настройки [65:24] и [2:1] недоступны.



- На экране записи можно отобразить рамку для кадрирования (обрезки):
[] ⇒ [] ⇒ [Маркер кадра] (→ [268](#))

[Разм. кадра]

iA P A S M  S&Q



Установка размера изображения для снимка. Размер изображения зависит от [Формат] или используемого объектива.

При использовании объектива APS-C область изображения переключается на область для APS-C, поэтому угол обзора сужается.

 →  →  → Выберите [Разм. кадра]

[Формат]	[Разм. кадра]			
	При использовании полнокадровых объективов		При использовании объективов APS-C	
[4:3]	[L] (21,5M)	5328×4000	[L] (9,5M)	3536×2656
	[M] (10,5M)	3792×2848	[M] (5M)	2560×1920
	[S] (5,5M)	2688×2016	[S] (2,5M)	1840×1376
[3:2]	[L] (24M)	6000×4000	[L] (10,5M)	3984×2656
	[M] (12M)	4272×2848	[M] (5,5M)	2880×1920
	[S] (6M)	3024×2016	[S] (3M)	2064×1376
[16:9]	[L] (20M)	6000×3368	[L] (9M)	3984×2240
	[M] (10M)	4272×2400	[M] (4,5M)	2880×1624
	[S] (5M)	3024×1704	[S] (2M)	1920×1080
[1:1]	[L] (16M)	4000×4000	[L] (7M)	2656×2656
	[M] (8M)	2848×2848	[M] (3,5M)	1920×1920
	[S] (4M)	2016×2016	[S] (2M)	1376×1376
[65:24]	[L] (13M)	6000×2208	—	
[2:1]	[L] (18M)	6000×3000	—	

- При установке [Расш.телепр.] размеры изображения [M] и [S] отмечаются значком [EX].



- При использовании следующих функций [Разм. кадра] не действует:
 - [6K/4K ФОТО]/[Пост-фокус]
 - [RAW] ([Качество изображения])
 - [Реж. выс. разрешения]
 - [Множественная экспозиц.]

[Качество изображения]

iA P A S M  S&Q



Задайте степень сжатия, используемую для архивирования изображений.

 → [] → [] → Выберите [Качество изображения]

Настройка	Формат файла	Детали настройки
[FINE]	JPEG	Изображения JPEG с приоритетом качества изображения.
[STD.]		Изображения JPEG стандартного качества изображения. Эту функцию удобно использовать для увеличения количества записываемых снимков без изменения размера снимков.
[RAW+FINE] [RAW+STD.]	RAW+JPEG	Изображения RAW и JPEG ([FINE] или [STD.]) записываются одновременно.
[RAW]	RAW	Записываются изображения RAW.



Примечание по RAW

Формат RAW означает формат данных тех изображений, которые не были обработаны на фотокамере.

Для воспроизведения и редактирования изображений в формате RAW требуется фотокамера или специальное программное обеспечение.

- Обработку изображений в формате RAW можно выполнять на фотокамере. (→ 312)
- Для обработки и редактирования файлов RAW на ПК используйте программное обеспечение (“SILKYPIX Developer Studio” лаборатории Ichikawa Soft Laboratory). (→ 482)
- Снимки, выполненные с настройкой [RAW], невозможно отобразить с максимальной степенью увеличения во время воспроизведения. Выполняйте снимки с настройкой [RAW+FINE] или [RAW+STD.], если нужно проверить их фокусировку на фотокамере после записи.





- Изображения RAW всегда записываются с размером [L] в формате [3:2].
- При удалении изображения, записанного с установкой [RAW+FINE] или [RAW+STD.] на фотокамере, одновременно удаляются оба изображения — RAW и JPEG.
- При использовании следующих функций [Качество изображения] не действует:
 - [6K/4K ФОТО]/[Пост-фокус]
 - [Реж. выс. разрешения]
 - [Множественная экспозиц.]

[Функц. двойн. разъема кар.]

При этом задается порядок выполнения записи в отсеки карты 1 и 2.

 →  →  ⇒ Выберите [Функц. двойн. разъема кар.]

[Способ записи]	 [Релейная запись]	Выбор приоритета гнезд для карт при записи. [Целевой разъем карты]: [1→2]/[2→1] Перенос записи на карту в другом отсеке, после того как на первой карте закончится свободное место.
	 [Резервная запись]	На две карты записываются одинаковые изображения.
	 [Выделенная запись]	Позволяет указать отсек карты для использования для записи для различных форматов изображений. [Сохран. изобра. JPEG/HLG]/[Папка для RAW]/[Папка для 6K/4K фото]/[Папка для видео]



Замечания по записи резервной копии

- Рекомендуем использовать карты с одинаковым значением класса скорости и емкости.
Если класса скорости или емкости карты оказывается недостаточно для видеосъемки, запись на обе карты останавливается.
- При использовании следующих сочетаний карт невозможна запись резервной копии для видеороликов, фотоснимков 6K/4K и [Пост-фокус]:
– Карта памяти SD/SDHC и карта памяти SDXC

[Настр. папки / файла]

Выберите папку и имя файла для архивирования изображений.

Имя папки		Имя файла	
100ABCDE 		PABC0001.JPG 	
1	Номер папки (3 значный, 100 – 999)	3	Цветовое пространство ([P]: sRGB, [_]: AdobeRGB)
2	5-буквенный определяемый пользователем сегмент	4	3-буквенный определяемый пользователем сегмент
		5	Номер файла (4 значный, 0001 – 9999)
		6	Расширение

→ → ⇒ Выберите [Настр. папки / файла]

[Выбрать папку]*	Выбор папки для архивирования изображений.	
[Создать папку]	Создание папки с приращенным номером папки. <ul style="list-style-type: none"> Если на карте нет папок для записи, отображается экран для сброса номера папки. 	
	[ОК]	Увеличение номера папки без изменения 5-буквенного определяемого пользователем сегмента (2 выше).
[Настр. имени файла]	[Ссылка на № папки]	Использование 3-буквенного определяемого пользователем сегмента (4 выше) для установки номера папки (1 выше).
	[Настр. пользователя]	Изменение 3-буквенного определяемого пользователем сегмента (4 выше).



- * При установке [Функц. двойн. разъем кар.] на [Выделенная запись] отображаются [Выбрать папку (разъем 1)] и [Выбрать папку (разъем 2)].
- Когда появится экран ввода символов, выполните шаги, описанные на стр. 415. Доступные знаки: буквы (знаки верхнего регистра), цифры и [_]



- В каждой папке может храниться до 1000 файлов.
- Номера файлов назначаются последовательно от 0001 до 9999 в порядке записи.
Если изменить папку хранения, будет назначен номер, следующий за последним присвоенным номером файла.
- В следующих случаях при сохранении следующего файла автоматически создается новая папка с приращенным номером:
 - Количество файлов в текущей папке достигло 1000.
 - Номер файла достиг 9999.
- Новые папки нельзя создать, если есть папки, пронумерованные подряд от 100 до 999.
Рекомендуется сохранить резервную копию данных и выполнить форматирование карты.
- Функция [Выбрать папку] недоступна при использовании [Резервная запись] в [Функц. двойн. разъема кар.].

[Сброс номера файла]

Обновление номера папки для сброса номера файла на 0001.

 ⇒ [] ⇒ [] ⇒ Выберите [Сброс номера файла]
Настройки: [Разъем карты 1]/[Разъем карты 2]



- Когда номер папки достигает 999, номер файла не может сбрасываться. Рекомендуется сохранить резервную копию данных и выполнить форматирование карты.
- **Для сброса номера папки на 100:**
 - 1 Выполните [Форматир. карты] для форматирования карты. (→ 48)
 - 2 Выполните [Сброс номера файла] для сброса номера файла.
 - 3 Выберите [Да] на экране сброса номера папки.

5. Фокусировка/увеличение

Если выбрать режим фокусировки и режим АФ, наиболее подходящие для условий и объекта съемки, можно добиться беспроблемного фокусирования.

Также можно индивидуально настроить функции АФ со слежением с помощью [АFC].

Выберите режим фокусировки.



[AFS]

→ 93

[AFC]

• [Польз.настр.АФ(фото)] (→ 98)

[MF]

→ 120

Выберите режим АФ.



AFS

AFC

В этих режимах фокусировка выполняется на объекте, автоматически выбранном фотокамерой.



AFS

AFC

В этих режимах фокусировка выполняется на указанной зоне АФ.

→ 100



AFS



AFC

В этом режиме выполняется непрерывное слежение и фокусировка на объекте.

Измените положение зоны АФ.



Джойстик

→ 115

Сенсорное управление

→ 116

Сенсорная панель

→ 118

Выбор режима фокусировки

iA P A S M  S&Q



Выберите способ фокусировки (режим фокусировки) в соответствии с движением объекта съемки.

Установите рычажок режимов фокусировки.

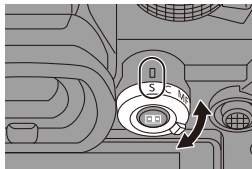

<p>[S] ([AFS])</p>	<p>Эта настройка подходит для съемки неподвижных объектов. При нажатии кнопки затвора наполовину фотокамера выполняет однократную фокусировку. Пока кнопка затвора нажата наполовину, фокус остается зафиксированным.</p>
<p>[C] ([AFC])</p>	<p>Эта настройка подходит для съемки движущихся объектов. При нажатии кнопки затвора наполовину фокус постоянно корректируется в соответствии с движением объекта.</p> <ul style="list-style-type: none"> • При этом прогнозируется движение объекта с сохранением фокусировки. (Прогнозирование движения)
<p>[MF]</p>	<p>Ручная фокусировка. Используйте эту функцию, если нужно зафиксировать фокус или нежелательно включать АФ. (→ 120)</p>



- В следующих случаях [AFC] работает так же, как и [AFS], при нажатии кнопки затвора наполовину:
 - Режим [M]
 - Режим [S&Q]
 - В условиях плохого освещения
- При использовании следующих функций [AFC] меняется на [AFS]:
 - [65:24]/[2:1] ([Формат])
 - [Реж. выс. разрешения]
- Эта функция недоступна для записи с помощью пост-фокуса.

Использование АФ

iA P A S M  S&Q



АФ (автофокус) означает автоматическую фокусировку.



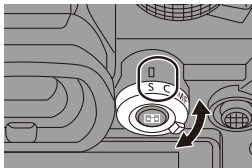

Выберите режим фокусировки и режим АФ, подходящие для объекта съемки и снимаемой сцены.

1 Установите режим фокусировки на [S] или [C].



- Установите рычажок режимов фокусировки. (→ 93)



2 Выберите режим АФ.

- Нажмите [], чтобы отобразить экран выбора режима АФ, и выполните установку с помощью  или . (→ 100)
- Также выбор можно сделать, нажав [].



- В режиме [iA] при каждом нажатии [] выполняется переключение между [] и []. (→ 79)

3 Нажмите кнопку затвора наполовину.

- Будет работать АФ.

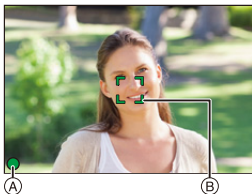

	Фокус	
	В фокусе	Не в фокусе
Значок фокусировки (A)	Горит	Мигает
Зона АФ (B)	Зеленый	Красный
Сигнал АФ	Два сигнала	—

Автофокусировка при низкой освещенности

- В темных местах автоматически работает функция автофокусировки при низкой освещенности, и значок фокусировки показывается как [LOW].
- Выполнение фокусировки может занять больше времени, чем обычно.

Автофокусировка при съемке звездного неба

- Если фотокамера распознает звезды на ночном небе после определения АФ при низкой освещенности, включается функция звездной АФ. После выполнения фокусировки появится значок фокусировки [STAR] и зона АФ будет отображаться на сфокусированном участке.
- Для звездной АФ невозможно распознавание по краям экрана.

❖ Кнопка [AF ON]

АФ можно также включить нажатием [AF ON].

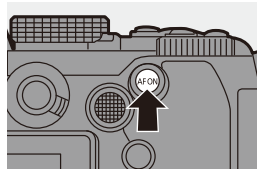





Объекты и условия съемки, которые затрудняют фокусировку с помощью режима АФ



- Быстродвижущиеся объекты
- Очень яркие объекты
- Объекты без контраста
- Объекты, снятые сквозь стекло
- Объекты рядом с блестящими предметами
- Объекты в очень темных местах
- Одновременная запись удаленных и близких объектов
- Работу кнопки AF-ON можно изменить, так чтобы приоритет при АФ отдавался близко расположенным объектам.

Эта функция полезна, когда фотокамера ошибочно фокусируется на фоне:

[] ⇒ [] ⇒ [Настр.кн. Fn] ⇒ [Настройка в режиме зап.] ⇒ [AF-ON: Сдвиг на передн. план] (→ 321)

- Работу кнопки AF-ON можно изменить, так чтобы приоритет при АФ отдавался далеко расположенным объектам.

Эта функция полезна при выполнении снимков через заборы или сетки:



[] ⇒ [] ⇒ [Настр.кн. Fn] ⇒ [Настройка в режиме зап.] ⇒ [AF-ON: Сдвиг на задн. план] (→ 321)



- При выполнении указанных ниже операций во время записи с установкой [AFC] для фокусировки фотокамерой может потребоваться некоторое время:
 - При масштабировании из широкоугольного положения в положение телефото
 - При резкой смене объекта с далеко расположенного на близко расположенный
- Если после выполнения фокусировки используется увеличение, фокусировка может быть ошибочной. В таком случае выполните фокусировку повторно.





- После снижения дрожания фотокамеры можно выполнить автоматическую фокусировку:

[] ⇒ [] ⇒ [Быстр. АФ] (→ 376)

- Настройки можно изменить, так чтобы АФ не действовала при нажатии кнопки затвора наполовину:

[] ⇒ [] ⇒ [Спуск полунажатием] (→ 376)



- Громкость сигнала АФ и звук можно изменить:

[] ⇒ [] ⇒ [Сигнал] ⇒ [Гр. з. сиг. АФ]/[Тон зв. АФ] (→ 399)

❖ Увеличение изображения в зоне АФ ([Расширение точки АФ])

iA P A S M  S&Q





С помощью этой функции изображение в точке фокусировки увеличивается при установке режима АФ на [], [] или []. (В других режимах АФ увеличивается центр экрана.)

Можно проверить фокус и смотреть на увеличенный объект, как при использовании телеобъектива.

❶ Зарегистрируйте [Расширение точки АФ] для кнопки Fn. (→ 321)

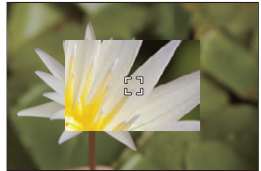

❷ Увеличьте положение зоны АФ, нажав и удерживая кнопку Fn.

- Если кнопку затвора нажать наполовину при увеличенном экране, фокусировка будет выполнена повторно в небольшой центральной зоне АФ.
- Когда экран увеличен, поверните  или  для изменения степени увеличения.
Для более точной настройки используйте .



- Когда экран увеличен, [AFC] меняется на [AFS].
- При использовании следующих функций расширение точки АФ не действует:
 - [Пост-фокус]
 - [Предв. сер.съемка 6К/4К]
 - [65:24]/[2:1] ([Формат])
 - [Эффект миниатюры] ([Настройка фильтров])
 - [Множественная экспозиц.]
 - [Живое кадрирование]



- Способ отображения увеличенного экрана можно изменить:
[] → [] → [Настр.расшир.точ. АФ] (→ 376)

[Польз.настр.АФ(фото)]

iA P A S M S&Q



Выберите функции АФ при записи с установкой [AFC], подходящие для объекта съемки и снимаемой сцены.

Каждую из этих функций можно настроить индивидуально.

1 Установите режим фокусировки на [AFC]. (→ 93)

2 Установите [Польз.настр.АФ(фото)]

- → → → [Польз.настр.АФ(фото)]

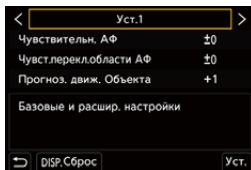



[Уст.1]	Основная универсальная настройка.
[Уст.2]	Рекомендуется для ситуаций, в которых объект движется с постоянной скоростью в одном направлении.
[Уст.3]	Рекомендуется, когда объект движется в разных направлениях и в сцене могут быть другие объекты.
[Уст.4]	Рекомендуется для ситуаций, в которых скорость движения объекта существенно меняется.



- При использовании следующих функций [Польз.настр.АФ(фото)] не действует:
– [6К/4К ФОТО]

❖ Корректировка пользовательских настроек АФ

- ❶ Нажимая ◀▶, выберите тип пользовательской настройки АФ.
- ❷ Нажимая ▲▼, выберите элементы, а затем нажмите ◀▶ для настройки.
 - Чтобы сбросить настройки на значения по умолчанию, нажмите [DISP].
- ❸ Нажмите  или .

[Чувствительн. АФ]	Установка чувствительности слежения за движениями объектов.	
	[+]	При значительном изменении расстояния до объекта фотокамера немедленно выполняет повторную настройку фокусировки. Можно по очереди фокусироваться на различных объектах.
	[-]	При значительном изменении расстояния до объекта фотокамера выполняет повторную настройку фокусировки после короткого периода ожидания. Это предотвращает случайную перенастройку фокусировки, например в случае перемещения какого-либо предмета по изображению.
[Чувст.перекл. области АФ]	Установка чувствительности для изменения зоны АФ в соответствии с движением объекта. (В режиме АФ при использовании для зоны АФ 225-зонной фокусировки)	
	[+]	Когда объект перемещается за пределы зоны АФ, фотокамера немедленно меняет зону АФ для сохранения фокусировки на объекте.
	[-]	Фотокамера постепенно меняет зону АФ. Снижаются до минимума эффекты, вызванные незначительным перемещением объекта или препятствиями перед фотокамерой.
[Прогноз. движ. Объекта]	Установка уровня прогнозирования движения при изменении скорости перемещения объекта. <ul style="list-style-type: none"> • При увеличении значения настройки фотокамера реагирует даже на внезапные движения объекта для сохранения фокусировки. Однако фотокамера становится более чувствительной к незначительным перемещениям объекта, поэтому фокусировка может оказаться нестабильной. 	
	[0]	Эта настройка подходит для съемки объекта, незначительно меняющего скорость перемещения.
	[+1]	Эти настройки подходят для объекта, меняющего скорость перемещения.
	[+2]	

Выбор режима АФ

iA P A S M  S&Q





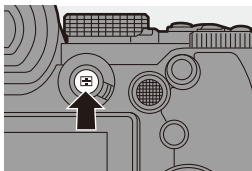

Выберите способ фокусировки в соответствии с положением и количеством объектов съемки.

1 Нажмите [].





- Появится экран выбора режима АФ.



2 Выберите режим АФ.





- Нажимая  , выберите элемент, а затем нажмите  или .
- Также выбор можно сделать, нажав [].



	[Обн. лица/глаз/ тела/жив.]	→ 102
	[Следящий]	→ 105
	[225-зонный]	→ 107
	[Зона (верт./гор.)]	→ 108
	[Зона (квадрат)]*	→ 108
	[Зона (овал)]	→ 108
	[1-зонный+]	→ 110
	[1-зонный]	→ 110
	[Очень точно]	→ 111
	[Пользов.1]*,	
	[Пользов.2]*,	→ 113
	[Пользов.3]*	

* Не отображается с настройками по умолчанию. В пункте [Пок./скр. режим АФ] меню [Пользов.] ([Фокус/затвор]) можно задать элементы, которые будут отображаться на экране выбора. (→ 375)



- При использовании следующих функций [] не действует:
 - [Интервал. съемка]
 - [Комп. визирования по экрану]
- При установке режима фокусировки на [AFC] настройка [] недоступна.
- При использовании следующей функции режим АФ устанавливается на [] (распознавание лиц):
 - [Живое кадрирование]
- При использовании следующих функций режим АФ устанавливается на []:
 - [65:24]/[2:1] ([Формат])
 - [Эффект миниатюры] ([Настройка фильтров])
- Режим АФ невозможно установить при использовании функции пост-фокуса.

[Обн. лица/глаз/тела/жив.]

Фотокамера определяет лицо, глаза и тело (все тело или верхнюю часть тела) человека и настраивает фокусировку.

При включении функции обнаружения животных также выполняется обнаружение птиц, представителей семейства псовых (включая волков) и представителей семейства кошачьих (включая львов).

Когда фотокамера распознает лицо (A)/(B) или тело человека либо тело животного (C), отображается зона АФ.

Желтый	Зона АФ, которая будет сфокусирована. Фотокамера выбирает ее автоматически.
Белый	Отображается при обнаружении нескольких объектов.

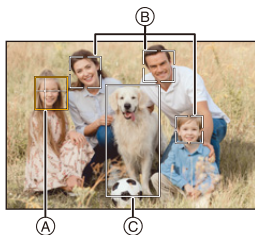



- Функция распознавания глаз работает только для глаз в желтой рамке (A).



- При обнаружении глаз человека фокусировка выполняется по глазу, ближе всего расположенному к фотокамере. Экспозиция настраивается по лицу. (При установке [Режим замера] на [☉])
- Фотокамера может распознавать лица не более 15 людей.
- Фотокамера может распознать в целом не более 3 людей и животных.
- Если люди или животные не обнаружены, фотокамера работает в режиме [■].

❖ Включение/отключение функции обнаружения животных



- ❶ Нажмите [], чтобы отобразить экран выбора режима АФ.
- ❷ Выберите [] и затем нажмите ▲ .
 - При этом включается функция обнаружения животных, и значок меняется на [].
 - Чтобы отключить функцию обнаружения животных, еще раз нажмите ▲ .

❖ Указание человека, животного или глаза для выполнения фокусировки

Если человек или животное, на котором нужно выполнить фокусировку, отображается с белой зоной АФ, ее можно изменить на желтую.

• Сенсорное управление

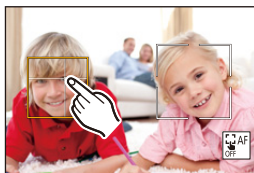

Коснитесь изображения человека, животного или глаза, отмеченного белой зоной АФ.

- Зона АФ станет желтой.
- В случае касания за пределами зоны АФ отображается экран настройки зоны АФ. Коснитесь [Уст.] для установки зоны АФ [] в месте касания.
- Чтобы отменить настройку, коснитесь [].



• Управление кнопками

Нажмите  .

- При каждом нажатии  меняется место выполнения фокусировки на человеке, животном или глазе.
- Чтобы отменить указанные настройки, нажмите  .

❖ Перемещение и изменение размера желтой зоны АФ



Желтую зону АФ можно переместить на место белой зоны АФ и заменить эту зону желтой.

При перемещении в место за пределами зоны АФ будет установлена зона АФ [■].

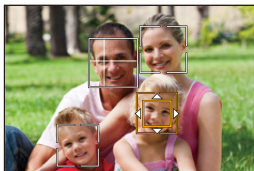
- 1 Нажмите [], чтобы отобразить экран выбора режима АФ.
- 2 Выберите [] или [] и затем нажмите ▼.
- 3 Нажимая ▲▼◀▶, переместите зону АФ.
- 4 Поверните ,  или  для изменения размера зоны АФ.
- 5 Нажмите .
 - Чтобы отменить настройку зоны АФ, на экране записи нажмите  или коснитесь [].



Операции на экране перемещения зоны АФ

Управление кнопками	Сенсорное управление	Описание операции
▲▼◀▶	Касание	Перемещение зоны АФ.
	Разведение пальцев/ сведение пальцев жестом щипка	Увеличение/уменьшение зоны АФ с небольшим пошаговым изменением.
 / 	—	Увеличение/уменьшение зоны АФ.
[DISP.]	[Сброс]	Первый раз: зона АФ перемещается обратно в центр. Второй раз: восстанавливается размер зоны АФ по умолчанию.

[Следящий]

При установке режима фокусировки на [AF-C] зона АФ следует за движением объекта с сохранением фокусировки.

Начните слежение.

- Наведите рамку зоны АФ на объект, а затем наполовину нажмите кнопку затвора.



Фотокамера будет выполнять слежение за объектом, пока кнопка затвора нажата наполовину или полностью.





- Если слежение не удастся, зона АФ мигает красным цветом.
- При установке на [AF-S] фокусировка выполняется по положению зоны АФ. Функция слежения работать не будет.





- В режиме [M]/[S&Q], во время видеосъемки и во время записи с помощью функции [Сер.съемк 6K/4K (S/S)] слежение продолжится даже после отпускания кнопки затвора.

Для отмены слежения нажмите  или  либо коснитесь [ AF OFF]. Слежение также можно выполнить с [AF-S].



- Установите [Режим замера] на [C], чтобы коррективка экспозиции также выполнялась непрерывно.
- В следующих случаях [] работает как []:
 - [Монохром]/[L.Монохром]/[L.Монохром D]/[Монохром(HLG)] ([Фото стиль])
 - [Сепия]/[Монохромный]/[Динамический монохром]/[Грубый монохромный]/[Мягкий монохромный]/[Нерезкое изображение]/[Звездный фильтр]/[Солнечное сияние] ([Настройка фильтров])

❖ Изменение положения зоны АФ

- 1 Нажмите [], чтобы отобразить экран выбора режима АФ.
- 2 Выберите [] и затем нажмите ▼.
- 3 Нажимая ▲▼◀▶, переместите зону АФ.
 - Также зону АФ можно переместить касанием.
 - Чтобы вернуть положение обратно в центр, нажмите [DISP.].
- 4 Нажмите  .

[225-зонный]





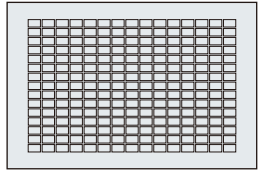



Фотокамера выбирает для фокусировки самую оптимальную зону АФ из 225 зон. При выборе нескольких зон АФ все они будут сфокусированы.

При установке режима фокусировки на [AFC], если объект не выйдет за пределы 225 зон во время записи, он останется в фокусе.



❖ Указание начальной точки [AFC]

В случае установки режима фокусировки на [AFC] можно указать зону, с которой нужно начать [AFC].

- ❶ Установите режим фокусировки на [AFC]. (→ 93)
- ❷ Установите [Нач. точ. AFC (225-зонный)] на [ON].
 -  →  → [] → [Нач. точ. AFC (225-зонный)] → [ON]
- ❸ Нажмите [], чтобы отобразить экран выбора режима АФ.
- ❹ Выберите [] и затем нажмите ▼.
 - После выполнения шагов ❶ и ❷ значок меняется с [] на [].
- ❺ Нажимая ▲▼◀▶, переместите зону АФ в начальную точку.
 - Также зону АФ можно переместить касанием.
 - Чтобы вернуть положение обратно в центр, нажмите [DISP].
- ❻ Нажмите .

 [Зона (верт./гор.)]/  [Зона (квадрат)]/  [Зона (овал)]

 [Зона (верт./гор.)]

В пределах 225 зон АФ фокусировку можно выполнять на вертикальных и горизонтальных зонах.

Горизонтальный шаблон

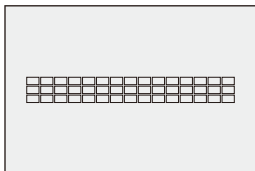

Вертикальный шаблон

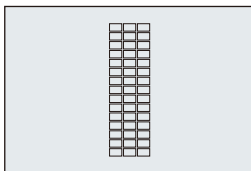

 [Зона (квадрат)]

В пределах 225 зон АФ фокусировку можно выполнять на центральной квадратной зоне.

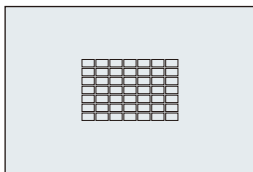



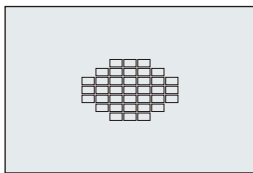

 [Зона (овал)]

В пределах 225 зон АФ фокусировку можно выполнять на центральной овальной зоне.



- При использовании настроек по умолчанию  не отображается. Установите [Зона (квадрат)] на [ON] в пункте [Пок./скр. режим АФ] меню [Пользов.] ([Фокус/затвор]). (→ 375)

❖ Перемещение и изменение размера зоны АФ

- ❶ Нажмите [], чтобы отобразить экран выбора режима АФ.
- ❷ Выберите [], [] или [] и затем нажмите ▼.

- ❸ Нажимая ▲▼◀▶, переместите зону АФ.



- Также зону АФ можно переместить касанием.

- При выборе []

- Нажмите ▲▼ для переключения на горизонтальный шаблон зоны АФ.

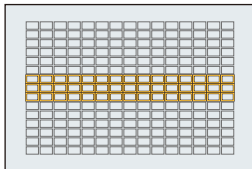
- Нажмите ◀▶ для переключения на вертикальный шаблон зоны АФ.



- ❹ Поверните ,  или  для изменения размера зоны АФ.

- Размер зоны АФ можно также изменить, раздвигая/сдвигая пальцы жестом щипка.



- При первом нажатии [DISP.] зона АФ перемещается обратно в центр. При втором нажатии восстанавливается размер зоны АФ по умолчанию.

- ❺ Нажмите .



- Способ отображения для зоны АФ с помощью 225-зонной фокусировки можно изменить:

[] ⇒ [] ⇒ [Отображение зоны АФ] (→ 385)

 [1-зОННЫЙ+]/  [1-зОННЫЙ]

 [1-зОННЫЙ+]

При фокусировке можно выделить одну зону АФ.

Даже если объект переместится за пределы единственной зоны АФ, он останется сфокусированным в дополнительной зоне АФ (A).

- Этот режим эффективен при записи движущихся объектов, слежение за которыми трудно выполнить с помощью .

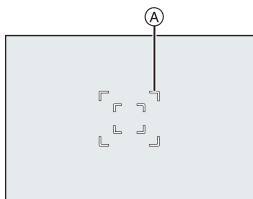





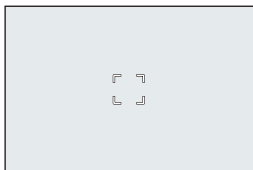







 [1-зОННЫЙ]



Укажите точку для выполнения фокусировки.



❖ Перемещение и изменение размера зоны АФ

- ❶ Нажмите [], чтобы отобразить экран выбора режима АФ.
- ❷ Выберите [] или [] и затем нажмите  .
- ❸ Нажимая     , переместите зону АФ.
- ❹ Поверните  ,  или  для изменения размера зоны АФ.
- ❺ Нажмите  .



- Подробную информацию об операциях по перемещению зоны АФ см. в разделе “Операции на экране перемещения зоны АФ” на стр. 104.
- Изменение скорости перемещения одной зоны АФ.
[] → [] → [Скорость перемещ. 1-зонного АФ] (→ 356)





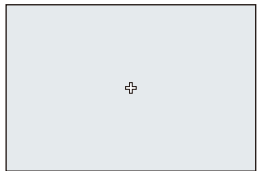











[Очень точно]

Можно выполнить более точную фокусировку на маленькой точке. Если нажать кнопку затвора наполовину, экран для проверки фокусировки увеличится.







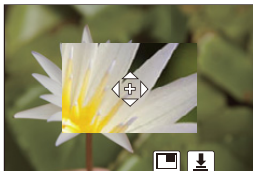

- При установке режима фокусировки на [АFC] настройка [] недоступна.

❖ Изменение положения зоны АФ

- ❶ Нажмите [], чтобы отобразить экран выбора режима АФ.
- ❷ Выберите [] и затем нажмите .
- ❸ Нажимая    , установите положение [], а затем нажмите  или .
- Выбранное место на экране будет увеличено.
- Зону АФ нельзя переместить на край экрана.
- ❹ Нажимая    , точно настройте положение [].
- ❺ Нажмите  или .



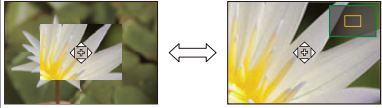

Операции для окна с увеличенным изображением



Управление кнопками	Сенсорное управление	Описание операции
	Касание	Перемещение [].
	Разведение пальцев/ сведение пальцев жестом щипка	Увеличение/уменьшение экрана с небольшим пошаговым изменением.
	—	Увеличение/уменьшение экрана.
		Переключение окна с увеличенным изображением (оконный режим/ полноэкранный режим). 
[DISP.]	[Сброс]	Первый раз: возврат к экрану в шаге ❸. Второй раз: зона АФ перемещается обратно в центр.

- Когда изображение выводится в оконном режиме, изображение можно увеличить примерно в 3× – 6× раз; когда изображение выводится на весь экран, изображение можно увеличить примерно в 3× – 10× раз.
- Снимок также можно выполнить, коснувшись [].





- При использовании следующих функций [] меняется на []:
– Видеосъемка/[6K/4K ФОТО]



- Способ отображения увеличенного экрана можно изменить:
[] → [] → [Точный АФ - настройки] (→ [375](#))

[Пользов.1] – [Пользов.3]

Форму зоны АФ можно свободно установить в 225 зонах АФ.



Установленную зону АФ можно зарегистрировать с помощью [] – [].

Также зону АФ можно переместить с сохранением заданной формы.



- Не отображается при использовании настроек по умолчанию. В пункте [Пок./скр. режим АФ] меню [Пользов.] ([Фокус/затвор]) установите [Пользов.1] — [Пользов.3] на [ON]. (→ [375](#))

❖ Регистрация формы зоны АФ

- 1 Нажмите [], чтобы отобразить экран выбора режима АФ.
- 2 Выберите одну из настроек [] – [], а затем нажмите ▲.

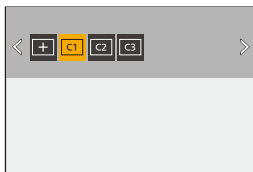

3 Выберите зону АФ.



● Сенсорное управление

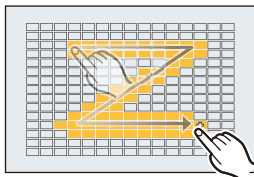

Для создания зоны АФ касайтесь экрана.

- Для выбора последовательных точек прокрутите экран перетаскиванием.
- Чтобы отменить выбор какой-либо зоны АФ, коснитесь ее еще раз.



● Управление кнопками

Нажимая ▲▼◀▶, выберите зону АФ, а затем установите ее с помощью  или . (Повторите этот шаг)

- Чтобы отменить выбор какой-либо зоны АФ, еще раз нажмите  или .
- Для отмены всех выбранных настроек нажмите [DISP.].

4 Нажмите [Q].

❖ Изменение положения зоны АФ

1 Нажмите [], чтобы отобразить экран выбора режима АФ.

2 Выберите зарегистрированную форму зоны АФ ([C1] – [C3]), а затем нажмите ▼.

3 Нажимая ▲▼◀▶, переместите зону АФ, а затем нажмите .
 • Нажмите [DISP.], чтобы переместить положение [+] обратно в центр.

Операция перемещения зоны АФ

iA P A S M  S&Q





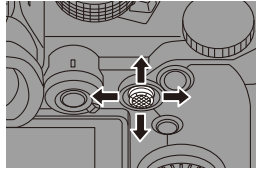

При использовании настроек по умолчанию можно использовать джойстик для непосредственного перемещения и изменения размера зоны АФ во время записи.

1 Измените положение зоны АФ.

- Для перемещения на экране записи наклоняйте джойстик.



- При нажатии  выполняется переключение между положением зоны АФ по умолчанию и заданным положением.
В []/[] при выполнении этой операции меняется место фокусировки на человеке, животном или глазе.
В [] при этой операции отображается увеличенный экран.

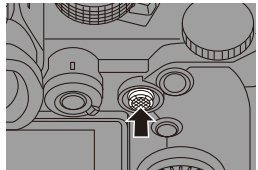

2 Измените размер зоны АФ.

- Поверните ,  или .
- Для более точной настройки используйте .
- При первом нажатии [DISP.] зона АФ перемещается обратно в центр. При втором нажатии восстанавливается размер зоны АФ по умолчанию.

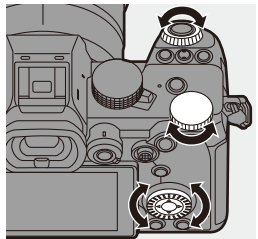

3 Подтвердите выбор.

- Нажмите кнопку затвора наполовину.
- При этом снова отобразится экран записи.

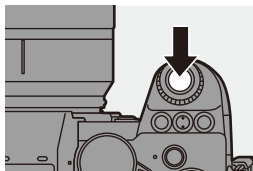

- При установке [Режим замера] на [•] точка измерения яркости также перемещается вместе с зоной АФ.
- В режимах [Гр], [АФ], [+], [С1] – [С3], размер зоны АФ изменить нельзя.
- В режиме [Гр] переместить зону АФ или изменить ее размер невозможно.
- В режиме [iA] зону АФ [iA]/[iA] переместить невозможно.



- Для зоны АФ можно задать циклическое перемещение:
[Г] → [АФ] → [Перемещ. области фокусир.] (→ 377)

Перемещение зоны АФ касанием

Зону АФ можно переместить в место касания на мониторе.

Также можно изменить размер зоны АФ.

МЕНЮ/ЗЕТ → [Г] → [☀] → [Устан.касан.] →
Выберите [АФ касанием]

[АФ]	Фокусировка выполняется на объекте, которого коснулись.
[АФ+АЕ]	Выполняется фокусировка на объекте, которого коснулись, и настройка яркости для него.

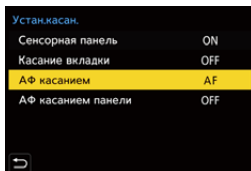

- Настройка по умолчанию — [АФ].

❖ Фокусировка на месте касания ([AF])

- 1 Коснитесь объекта.
 - Зона АФ перемещается на место касания.
- 2 Раздвигая/сдвигая пальцы жестом щипка, измените размер зоны АФ.
 - При первом касании [Сброс] зона АФ перемещается обратно в центр. При втором касании восстанавливается размер зоны АФ по умолчанию.
- 3 Коснитесь [Уст.].
 - В [+] коснитесь [Вых.].
 - В режиме []/[] настройка зоны АФ отменяется, если коснуться [] на экране записи.

❖ Фокусировка на месте касания и настройка яркости для него ([AF+AE])



- 1 Прикоснитесь к объекту, для которого нужно отрегулировать яркость.
 - В месте касания отображается зона АФ, действующая аналогично []. При этом точка для настройки яркости устанавливается в центре зоны АФ.
- 2 Раздвигая/сдвигая пальцы жестом щипка, измените размер зоны АФ.
 - При первом касании [Сброс] зона АФ перемещается обратно в центр. При втором касании восстанавливается размер зоны АФ по умолчанию.
- 3 Коснитесь [Уст.].
 - Настройка зоны [AF+AE] отменяется, если коснуться [] (при установке [] или [] на: [] на экране записи.



Перемещение зоны АФ с помощью сенсорной панели

При отображении на видоискателе положение и размер зоны АФ можно изменить касанием монитора.

1 Установите [АФ касанием панели].

-  → [] → [] → [Устан.касан.] → [АФ касанием панели] → [EXACT]/[OFFSET1] — [OFFSET7]

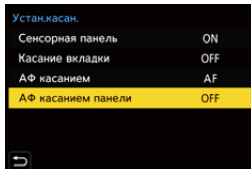



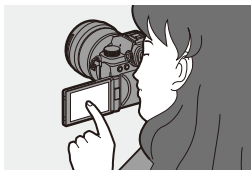

2 Измените положение зоны АФ.

- При отображении на видоискателе коснитесь монитора.



3 Измените размер зоны АФ.

- Поверните ,  или .
- Для более точной настройки используйте .
- При первом нажатии [DISP.] зона АФ перемещается обратно в центр. При втором нажатии восстанавливается размер зоны АФ по умолчанию.

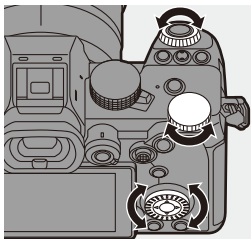

4 Подтвердите выбор.

- Нажмите кнопку затвора наполовину.

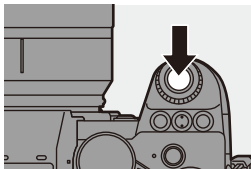

❖ Элементы настройки ([АФ касанием панели])

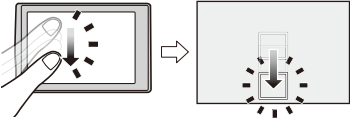
[EXACT]	Перемещение зоны АФ на видоискателе касанием нужного положения на сенсорной панели.	
[OFFSET1] – [OFFSET7]	<p>Перемещение зоны АФ в видоискателе в соответствии с расстоянием перетаскивания пальцем на сенсорной панели.</p> <p>Выберите диапазон для определения с помощью операции перетаскивания.</p> <p>[OFFSET1] (вся область)/[OFFSET2] (правая половина)/[OFFSET3] (верхняя правая)/[OFFSET4] (нижняя правая)/[OFFSET5] (левая половина)/[OFFSET6] (верхняя левая)/[OFFSET7] (нижняя левая)</p>	
[OFF]	—	—

[Перекл. фокуса, верт/гор]

Положения зон АФ для вертикального и горизонтального расположения фотокамеры сохраняются в памяти отдельно.

Для вертикального расположения предусмотрено два направления — влево и вправо.



[MENU] **[SET]** → **[⚙️]** → **[AF]** → Выберите [Перекл. фокуса, верт/гор]

[ON]	Для вертикального и горизонтального расположения сохраняются в памяти отдельные положения.
[OFF]	Для вертикального и горизонтального расположения сохраняется в памяти одинаковое положение.



- В режиме РФ эта функция сохраняет в памяти положение вспомогательного окна при ручной фокусировке.
- Эта функция не работает в режимах АФ **[AF-ON]** и **[C1]** — **[C3]**.

Запись с помощью РФ

iA P A S M  S&Q



РФ (ручная фокусировка) означает фокусировку вручную.

Эта функция используется, если необходимо зафиксировать фокус или если известно расстояние от объектива до объекта и вы не хотите использовать АФ.

1 Установите рычажок режимов фокусировки на [MF].

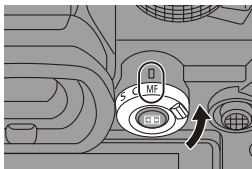

2 Выберите точку фокусировки.

- Для выбора точки фокусировки наклоняйте джойстик.
- Чтобы переместить точку фокусировки обратно в центр, нажмите [DISP].

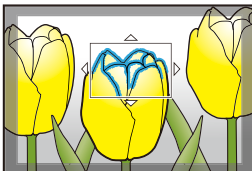
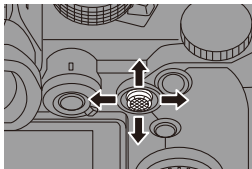

3 Подтвердите выбор.

- Нажмите .
- При этом происходит переключение на экран помощи при ручной фокусировке с увеличенным изображением.

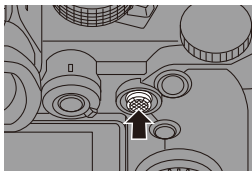

4 Настройте фокусировку.

- Поворачивайте фокальное кольцо.
- Ⓐ Помощь при ручной фокусировке (увеличенный экран)
- Сфокусированный участок выделяется цветом. (Усиление контуров при фокусировке Ⓑ)
 - Отображается подсказка о расстоянии до объекта съемки. (Справка по РФ Ⓒ)
 - ⓓ Индикатор для ∞ (бесконечность)

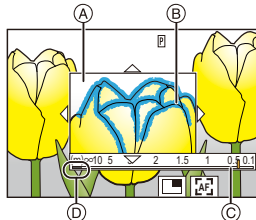
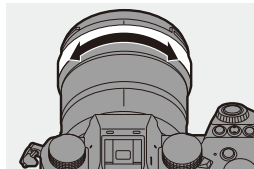

5 Закройте экран помощи при ручной фокусировке.



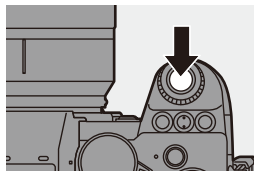



- Нажмите кнопку затвора наполовину.
- Эта операция также выполняется нажатием .



6 Начните запись.

- Полностью нажмите кнопку затвора.

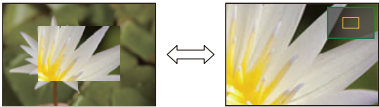
❖ **Операции на экране помощи при ручной фокусировке**









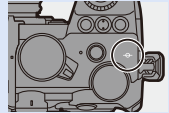







Управление кнопками	Сенсорное управление	Описание операции
▲▼◀▶	Перетаскивание	Перемещение участка с увеличенным изображением.
	Разведение пальцев/ сведение пальцев жестом щипка	Увеличение/уменьшение экрана с небольшим пошаговым изменением.
	—	Увеличение/уменьшение экрана.
		Переключение окна с увеличенным изображением (оконный режим/ полноэкранный режим). 
[DISP.]	[Сброс]	Первый раз: окно помощи при ручной фокусировке перемещается обратно в центр. Второй раз: восстанавливается степень увеличения окна помощи при РФ по умолчанию.
[AF ON]		Будет работать АФ.

- Когда изображение выводится в оконном режиме, изображение можно увеличить примерно в 3× – 6× раз; когда изображение выводится на весь экран, изображение можно увеличить примерно в 3× – 20× раз.



- Вспомогательное окно при ручной фокусировке можно отобразить на экране записи поворотом фокального кольца. Если изображение было увеличено поворотом фокального кольца, вспомогательное окно закроется вскоре после завершения операции.
- Вспомогательное окно при ручной фокусировке можно также отобразить, нажав [].
- Если во время ручной фокусировки нажать [AF ON], включится АФ.
- Метка отсчета расстояния до объекта съемки указывает положение поверхности формирования изображения. Она становится точкой отсчета при измерении расстояния до объекта съемки.



- Чувствительность при усилении контуров и способ отображения можно изменить:
 - [] ⇒ [] ⇒ [Усиление контуров фок.] (→ 356)
- Положение вспомогательного окна при ручной фокусировке можно сохранить отдельно для вертикального и горизонтального расположения:
 - [] ⇒ [] ⇒ [Перекл. фокуса, верт/гор] (→ 119)
- Способ отображения увеличенного экрана можно изменить:
 - [] ⇒ [] ⇒ [Всп. РФ] (→ 374)
- Для справки по РФ можно изменить единицы индикации:
 - [] ⇒ [] ⇒ [Спр по РФ] (→ 374)
- Можно отключить фокальное кольцо:
 - [] ⇒ [] ⇒ [Блок. кольца фокуса] (→ 374)
- Можно задать циклическое перемещение вспомогательного окна при ручной фокусировке:
 - [] ⇒ [] ⇒ [Перемещ. области фокусир.] (→ 377)
- При выключении фотокамеры точка фокусировки сохраняется в памяти:
 - [] ⇒ [] ⇒ [Восст.полож.объектива] (→ 394)
- Можно установить степень перемещения фокуса:
 - [] ⇒ [] ⇒ [Упр. кольцом фокусировки] (→ 394)

Запись с увеличением

iA P A S M  S&Q





Для изменения масштаба изображения в режиме телефото или в широкоугольном режиме используйте оптическое увеличение объектива.

При выполнении снимков используйте [Расш.телепр.] для усиления телескопического эффекта без ухудшения качества изображения.

При видеосъемке используйте [Область изобр. видео] для получения такого же телескопического эффекта, как и при [Расш.телепр.].

- Подробную информацию о настройке [Область изобр. видео] см. на стр. 249.



Поверните кольцо трансфокатора.

-  Режим телефото
-  Широкоугольный режим

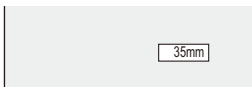
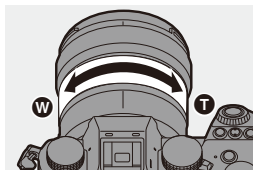
- При повороте кольца трансфокатора на экране записи отображается фокусное расстояние.



- Отображение фокусного расстояния можно скрыть:

[] → [] → [Фокусное расст.] (→ 388)

Дополнительное телескопическое преобразование



[Расш.телепр.] позволяет делать снимки с большей степенью увеличения, чем при оптическом увеличении, без ухудшения качества изображения.

- Максимальный коэффициент увеличения [Расш.телепр.] зависит от установки [Разм. кадра] в меню [Фото] ([Качество изображения]).
 - Установка на [EXM]: 1,4×
 - Установите на [EXS]: 2,0× (1,9× при использовании объективов APS-C)

1 Установите [Разм. кадра] на [M] или [S].

- → → → [Разм. кадра] → [M]/[S]



2 Установите [Расш.телепр.]

- → → → [Расш.телепр.]

[ZOOM]	Изменение степени увеличения.
[TELE CONV.]	Установка увеличения на максимальный уровень.
[OFF]	—

❖ Изменение степени увеличения

Управление кнопками





- 1 Установите [Расш.телепр.] на [ZOOM].
 -  ⇒ [] ⇒ [] ⇒ [Расш.телепр.] ⇒ [ZOOM]
- 2 Установите кнопку Fn на [Упр. увеличением]. (→ 321)
- 3 Нажмите кнопку Fn.
- 4 Для выполнения операций увеличения нажимайте кнопки курсора.
 - ▲▶: T (режим телефото)
 - ◀▼: W (широкоугольный режим)
 - Еще раз нажмите кнопку Fn или подождите определенное время, пока не завершится операция увеличения.

Ⓐ Коэффициент увеличения



Сенсорное управление

- С настройками по умолчанию сенсорная вкладка не отображается. Установите [Касание вкладки] на [ON] в пункте [Устан.касан.] меню [Пользов.] ([Управление]). (→ 377)

- 1 Установите [Расш.телепр.] на [ZOOM].
 -  ⇒ [] ⇒ [] ⇒ [Расш.телепр.] ⇒ [ZOOM]
- 2 Прикоснитесь к [].
- 3 Прикоснитесь к [].



4 Воспользуйтесь ползунком для управления увеличением.

T: Режим телефото

W: Широкоугольный режим

- Чтобы завершить операции сенсорного увеличения, еще раз коснитесь [**T**/**W**↑↓].



- Если во время отображения с помощью кнопки Fn экрана настройки [Расш.телепр.] нажать [DISP.], можно изменить настройку [Разм. кадра].



- При использовании следующих функций [Расш.телепр.] не действует:
 - [6K/4K ФОТО]
 - [65:24]/[2:1] ([Формат])
 - [RAW] ([Качество изображения])
 - [Фото HLG]
 - [Реж. выс. разрешения]
 - [Эффект мыльницы]/[Ярк.изобр.с эфф.мыльн.] ([Настройка фильтров])
 - [Пост-фокус]
 - [Множественная экспозиц.]

6. Режим съемки/затвор/ стабилизатор изображения

Выбор режима срабатывания затвора

iA P A S M  S&Q



Для обеспечения соответствия условиям съемки режим съемки можно переключить на Один снимок, Серийную съемку и т.д.

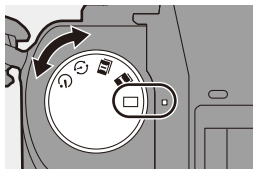

Поверните диск выбора режима срабатывания затвора.



	Один снимок	При каждом нажатии кнопки затвора выполняется один снимок.
	Серийная съемка (→ 129, 133)	Выполнение снимков непрерывно при нажатии и удерживании кнопки затвора. Также возможна запись фотоснимков 6К/4К.
	Интервальная съемка/ Покадровая анимация (→ 145, 149)	Выполнение снимков в режиме интервальной съемки или покадровой анимации.
	Таймер автоспуска (→ 154)	Выполнение снимков по истечении заданного времени после нажатия кнопки затвора.



• Подробные экраны настройки для каждого режима съемки можно вызвать из памяти кнопкой Fn:

[] → [] → [Настр.кн. Fn] → [Настройка в режиме зап.] → [Режим съемки]



Выполнение серийных снимков

iA P A S M  S&Q







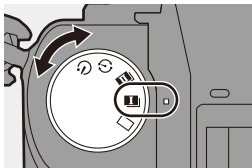

Выполнение снимков непрерывно при нажатии и удерживании кнопки затвора. Можно выбрать настройку для выполнения серийной съемки с высоким качеством изображения — [H], [M] или [L] либо настройку для высокоскоростной серийной съемки [] (6K/4K фото) в соответствии с условиями съемки.

1 Установите диск выбора режима срабатывания затвора на [] (Настройка серии кадров 1) или [] (Настройка серии кадров 2).

- Сконфигурируйте настройки серийной съемки для каждого режима [] и [].



2 Выберите скорость серийной съемки.

-  → [] → [] → [Настр. серии кадров 1]/[Настр. серии кадров 2]
- В настройках по умолчанию установка [H] задана для [], а установка [] задана для [].

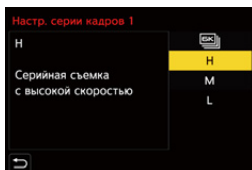

	Информацию о записи фотоснимков 6K/4K см. в “Запись фотоснимков 6K/4K”. (→ 133)
[H]	Серийная съемка выполняется с высокой скоростью.
[M]	Серийная съемка выполняется со средней скоростью.
[L]	Серийная съемка выполняется с низкой скоростью.

3 Закройте меню.

- Нажмите кнопку затвора наполовину.

4 Начните запись.

- Выполнение снимков в режиме серийной съемки при полном нажатии кнопки затвора.

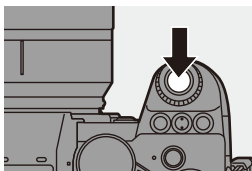

❖ **Скорость серийной съемки**

	Механический затвор, электронная передняя шторка	Электронный затвор	Прямой просмотр во время серийной съемки
[H] (Высокая скорость)	7 кадров в секунду ([AFS]/[MF]) 5 кадров в секунду ([AFC])	7 кадров в секунду ([AFS]/[MF]) 5 кадров в секунду ([AFC])	Нет ([AFS]/[MF]) Доступен ([AFC])
[M] (Средняя скорость)	5 кадров в секунду	5 кадров в секунду	Доступен
[L] (Низкая скорость)	2 кадра в секунду	2 кадра в секунду	Доступен

- Скорость серийной съемки может быть ниже в зависимости от настроек для записи, например, [Разм. кадра] и режима фокусировки.

❖ **Максимальное количество записываемых кадров**

	[Качество изображения]	
	[FINE]/[STD.]	[RAW+FINE]/[RAW+STD.]/[RAW]
[H] (Высокая скорость)	999 кадров или больше	24 кадров или больше
[M] (Средняя скорость)		
[L] (Низкая скорость)		

- При выполнении записи согласно условиям испытаний, установленным компанией Panasonic. (Использование карты в гнезде для карты 1, соответствующем стандарту UHS-II)
Максимальное количество записываемых кадров может уменьшиться из-за условий съемки.
- Скорость серийной съемки во время записи замедлится, однако снимки можно выполнять до заполнения карты.

❖ Количество снимков при непрерывной записи

Если нажать кнопку затвора наполовину, на экране записи появится указание возможного количества снимков при непрерывной записи.



Например, когда можно сделать 20 снимков: [r20]

- После начала съемки максимальное количество снимков при непрерывной записи будет уменьшаться.
При отображении [r0] скорость серийной съемки понижается.
- В случае отображения [r99+] на экране записи, можно сделать 100 или более серийных снимков.

❖ Фокусировка при серийной съемке

Режим фокусировки	[Приор. фок./затвора] (→ 373)	[H]	[M]/[L]
[AFS]	[FOCUS]	Фиксирована на фокусировке первого кадра	
	[BALANCE]		
	[RELEASE]		
[AFC]	[FOCUS]	Расчетная фокусировка	Обычная фокусировка
	[BALANCE]	Расчетная фокусировка	
	[RELEASE]		
[MF]	—	Задание фокуса в режиме ручной фокусировки	

- Если объект съемки темный при установке [AFC], фокус устанавливается по первому кадру.
- При расчетной фокусировке приоритет отдается скорости серийной съемки, а фокусировка определяется по мере возможности.
- При обычной фокусировке скорость серийной съемки может замедлиться.

❖ Экспозиция при серийной съемке

Режим фокусировки	[Н]	[М]/[L]
[AFS]	Фиксирована на экспозиции первого кадра	Экспозиция настраивается для каждого кадра
[AFC]	Экспозиция настраивается для каждого кадра	
[MF]	Фиксирована на экспозиции первого кадра	



- Сохранение снимков, выполненных в режиме серийной съемки, может длиться долго.
Если вы продолжаете выполнять снимки в режиме серийной съемки во время сохранения, максимальное количество записываемых кадров будет уменьшаться.
При серийной съемке рекомендуется использовать высокоскоростную карту.
- Режим серийной съемки не действует, если одновременно вы используете следующие функции:
 - [Реж. выс. разрешения]
 - [Грубый монохромный]/[Мягкий монохромный]/[Эффект миниатюры]/[Нерезкое изображение]/[Звездный фильтр]/[Солнечное сияние] ([Настройка фильтров])
 - [Комп. визирования по экрану]
 - [Пост-фокус]
 - [Множественная экспозиц.]

Запись фотоснимков 6K/4K

iA P A S M  S&Q



С помощью функции 6K Фото можно делать серию снимков с высокой скоростью 30 кадров в секунду и сохранять нужные снимки, каждый из которых содержит прибл. 18 млн пикселей, выбранные из файла серийной съемки.

С помощью функции 4K фото можно делать серию снимков с высокой скоростью 60 кадров в секунду и сохранять нужные снимки, каждый из которых содержит прибл. 8 млн пикселей.

- “6K PHOTO” — это функция высокоскоростной серийной съемки, которая позволяет сохранять снимки, выбранные из изображений, записанных в формате для фотоснимков 4:3 или 3:2, с фактическим размером снимка, соответствующим определенному количеству пикселей (прибл. 18 мегапикселей), которое дают изображения с размером 6K (ок. 6.000 по горизонтали×3.000 по вертикали).





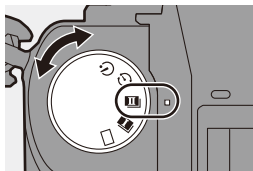

- Для записи используйте карту UHS класса скорости 3 или выше.
- Угол обзора сужается (при использовании полнокадрового объектива).

1 Установите диск выбора режима срабатывания затвора на [I] (Настройка серии кадров 1) или [II] (Настройка серии кадров 2).





- Сконфигурируйте настройки серийной съемки для каждого режима [I] и [II].

2 Выберите [6K/4K ФОТО].

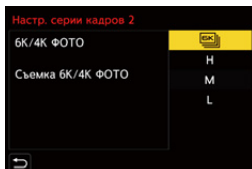
-  →  →  → [Настр. серии кадров 1]/[Настр. серии кадров 2] → 
- В настройках по умолчанию для [II] задано .



3 Выберите [Разм. кадр./ Скор.серийн.съем.].

-  →  →  → [6K/4K ФОТО] → [Разм. кадр./ Скор.серийн.съем.]

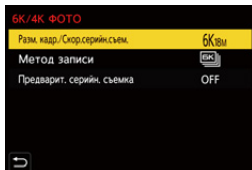

	Размер снимка	Скорость серийной съемки	[Кач-во зап.]*
[6K 18M]	[4:3]: 4992×3744 [3:2]: 5184×3456	30 кадров в секунду	[6K/200M/30p]
[4K H 8M]	[4:3]: 3328×2496 [3:2]: 3504×2336	60 кадров в секунду	[4K/150M/60p]
[4K 8M]	[16:9]: 3840×2160 [1:1]: 2880×2880	30 кадров в секунду	[4K/100M/30p]

* Сохраняются как файлы серийной съемки 6K/4K, у которых [Формат файла записи] — [MP4].



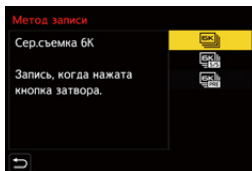



4 Выберите [Метод записи].



  
([Сер.съемка 6K/4K])

Для выполнения лучшего снимка быстродвижущегося объекта
Выполнение снимков в режиме серийной съемки при нажатой кнопке затвора.

Запись звука: недоступна

<p>[] [] [] ([Сер.съемк 6K/4K (S/S)])</p> <p>Сокращение “S/S” означает “Start/Stop” (начало/остановка).</p>	<p>Для выполнения фотоснимков в непредсказуемых условиях</p> <p>Начало выполнения снимков в режиме серийной съемки при нажатии кнопки затвора. Повторное нажатие этой кнопки останавливает выполнение снимков в режиме серийной съемки. Раздается звук начала и остановки.</p>	
<p>[] [] [] ([Предв. сер.съемка 6K/4K])</p>	<p>Для записи по мере необходимости, когда появляется возможность удачного снимка</p> <p>Серийная съемка выполняется примерно в течение 1 секунды до и после момента нажатия кнопки затвора. Звук затвора раздается только один раз.</p>	
	<p>Продолжительность записи: примерно 2 секунды</p>	<p>Запись звука: недоступна</p>

* При воспроизведении на фотокамере звук не воспроизводится.

5 Закройте меню.

- Нажмите кнопку затвора наполовину.

6 Начните запись.

- [Непрер. АФ] работает и фокусировка настраивается непрерывно во время записи с АФ.

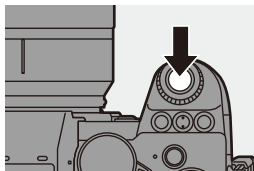

[Сер.съемка 6K/4K]

- 1 Нажмите кнопку затвора наполовину.
 - 2 Полностью нажмите кнопку затвора и удерживайте ее нажатой во время записи.
- (A) Нажмите и удерживайте
- (B) Выполняется запись

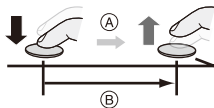

- Полностью нажмите кнопку затвора заранее, т. к. запись начнется прибл. через 0,5 секунд после ее полного нажатия.

[Сер.съемк 6K/4K (S/S)]

- 1 Чтобы начать запись, полностью нажмите кнопку затвора.
- 2 Для остановки записи еще раз полностью нажмите кнопку затвора.

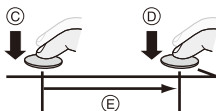

- Ⓒ Начало (первый раз)
- Ⓓ Остановка (второй раз)
- Ⓔ Выполняется запись

- Можно добавить метки, нажимая [Q] во время записи. (До 40 меток для каждой записи)
Это позволяет пропускать позиции, в которых были добавлены метки, при выборе снимков из файла серийной съемки 6K/4K.

[Предв. сер.съемка 6K/4K]

Полностью нажмите кнопку затвора.

- Ⓕ Примерно 1 секунда
- Ⓖ Выполняется запись

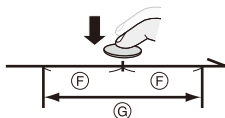

- Во время отображения экрана записи АФ будет работать непрерывно для продолжения фокусировки.
Экспозиция также регулируется непрерывно во всех режимах, за исключением режима [M].
- В ситуациях, когда объект не находится в центре, используйте функцию блокировки АФ/АЭ, если нужно зафиксировать фокус и экспозицию.
(→ 198)

- При использовании настроек по умолчанию действует функция автоматического просмотра и отображается экран, на котором можно выбрать снимки из файла серийной съемки.
Для продолжения записи нажмите кнопку затвора наполовину, чтобы снова отобразить экран записи.
Информацию о выборе и сохранении снимков из записанного от файла 6K/4K серийной съемки см. на стр. 139.

❖ [Предварит. серийн. съемка] ([Сер.съемка 6K/4K]/[Сер.съемк 6K/4K (S/S)])

Фотокамера начинает запись примерно за 1 секунду до нажатия кнопки затвора полностью, чтобы не была пропущена возможность выполнить снимок.

 → [📷] → [📷] → [6K/4K ФОТО] → Выберите [Предварит. серийн. съемка]

Настройки: [ON]/[OFF]

- При использовании [Предварит. серийн. съемка] на экране записи отображается [PRE].
- Ограничения для работы АФ и функций при использовании [Предварит. серийн. съемка] такие же, как и для [Предв. сер.съемка 6K/4K].



- Диапазоны настроек при записи фотоснимков 6K/4K следующие:
 - Выдержка: от 1/30 (1/60 при установке [4K Н 8М]) до 1/8000
 - [Мин. выдержка]: от [1/500] до [1/30] ([1/60] при установке [4K Н 8М])
 - Компенсация экспозиции: ± 3 EV
- Запись останавливается, когда время непрерывной записи превышает 15 минут.
- Метод сохранения файла зависит от типа карты.
 - Карта памяти SDHC:
 - Если размер файла превышает 4 ГБ, для продолжения записи создается новый файл.
 - Карта памяти SDXC:
 - Файлы для записи не разделяются.
- При повышении температуры фотокамеры может появиться значок [⚠️], запись может остановиться и некоторые функции могут временно не работать. Подождите, пока фотокамера не остынет.
- При установке [Предв. сер.съемка 6K/4K] или [Предварит. серийн. съемка] аккумулятор разряжается быстрее и температура фотокамеры повышается. Используйте эти функции только при съемке.
- Для функции 6K/4K Фото для указанных ниже пунктов меню устанавливаются следующие настройки:
 - [Тип затвора]: [ELEC.]
 - [Качество изображения]: [FINE]

- При записи фотоснимков 6K/4K не действуют следующие функции:
 - Вспышка
 - [Брекетинг]
 - Изменение программы
 - Режим автофокусировки ([+])
 - [Всп. РФ] (только [Предв. сер.съемка 6K/4K])
- При съемке в месте с очень яркой освещенностью или при освещении от флуоресцентных либо светодиодных ламп цветовой оттенок или яркость изображения могут измениться или на экране могут появиться горизонтальные полосы.
Эффект горизонтальных полос можно снизить, увеличив выдержку.
- При записи фотоснимков 6K/4K во время подключения через HDMI к внешнему устройству (ТВ и т. п.) работа следующих функций ограничена:
 - Вывод HDMI во время записи невозможен.
 - [Предв. сер.съемка 6K/4K] меняется на [Сер.съемка 6K/4K].
 - Настройка [Предварит. серийн. съемка] недоступна.
- Запись фотоснимков 6K/4K не выполняется, если одновременно вы используете следующие функции:
 - [Реж. выс. разрешения]
 - [Грубый монохромный]/[Мягкий монохромный]/[Эффект миниатюры]/[Нерезкое изображение]/[Звездный фильтр]/[Солнечное сияние] ([Настройка фильтров])
 - [Комп. визирования по экрану]
 - [Пост-фокус]
 - [Множественная экспозиц.]
- При использовании объективов APS-C функция 6K фото недоступна.

Выбор снимков из файла серийной съемки 6K/4K

Из файлов серийной съемки 6K/4K можно выбрать снимки и сохранить их.

- В случае продолжения выбора снимков на экране автоматического просмотра после записи фотоснимков 6K/4K, начните операцию с шага **2** или **3**.

1 Выберите файл серийной съемки 6K/4K на экране воспроизведения. (→ 300)

- Выберите изображение со значком [▲] или [▲] и затем нажмите ▲.
- Ту же операцию можно выполнить, коснувшись [▲] или [▲].
- Если изображение было записано с установкой [Предв. сер.съемка 6K/4K], перейдите к шагу **3**.



2 Приблизительно выберите сцену.

- Переместите ползунок (A).
- Информацию о выборе снимков на экране просмотра слайдов см. на стр. 141.
- Если изображения были записаны с установкой [Сер.съемка 6K/4K] или [Сер.съемк 6K/4K (S/S)], при прикосании к [▶] можно выбрать сцену на экране воспроизведения серийной съемки 6K/4K. (→ 143)

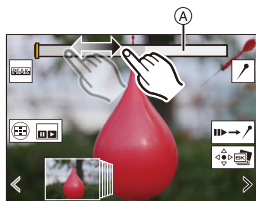



Экран просмотра слайдов для выбора снимков

3 Выберите кадр для сохранения.

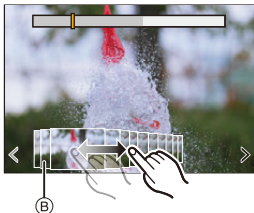
- Переместите просмотр слайдов для выбора снимков (B).
- Эту операцию также можно выполнить нажатием ◀▶.
- Для непрерывной покадровой прокрутки назад или вперед коснитесь и удерживайте [<]/[>].



4 Сохраните снимок.

- Прикоснитесь к [] или [].
- На экране отображается подтверждение.



- Снимок сохраняется в формате JPEG (качество снимка [FINE]).
- Информация о записи (информация Exif), например выдержка, диафрагма и светочувствительность ISO, также сохраняется с сохраняемым снимком.

Исправление снимков после записи (доводка после записи)

❖ Исправление искажений на снимках ([Уменьш. Rolling Shutter])

При сохранении снимков скорректируйте искажения, вызванные электронным затвором (эффектом роллинг-шаттера).

- 1 На экране подтверждения сохранения в шаге **4** на стр. **140** коснитесь [Уменьш. Rolling Shutter].
 - Если после использования функции исправления эффекта не наблюдается, отображается сообщение об отсутствии эффекта, а затем снова появляется экран проверки.
- 2 Проверьте результат исправления и коснитесь [Сохран].
 - Для проверки скорректированных/нескорректированных версий снимка коснитесь [Уст./отмен.].



- При выполнении коррекции угол обзора может сузиться.
- Результат коррекции может выглядеть неестественным из-за движения объектов.

❖ Уменьшение помех, вызванных высокой чувствительностью ([Подав.шума 6K/4K ФОТО])

При сохранении снимков уменьшите помехи, вызванные высокой светочувствительностью ISO.

 → [▶] → [🔧] → Выберите [Подав.шума 6K/4K ФОТО]
Настройки: [AUTO]/[OFF]



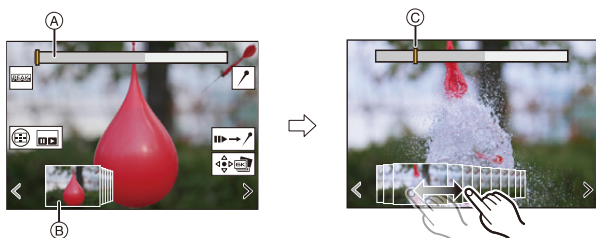

-  Эта функция не применяется к снимкам, сохраненным с помощью [Групп. сохран. 6K/4K ФОТО].

Операции выбора снимков



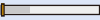

❖ Операции на экране просмотра слайдов для выбора снимков



- (A) Полоса прокрутки
- (B) Просмотр слайдов для выбора снимков
- (C) Положение отображенного кадра

Управление кнопками	Сенсорное управление	Описание операции
	Перетаскивание/ 	Выбор кадра. • Для смены кадров на экране просмотра слайдов для выбора снимков выберите кадр с левого/правого края и коснитесь [<] или [>].
 Нажмите и удерживайте	 Прикоснитесь и удерживайте	Непрерывная покадровая прокрутка назад или вперед.
—	 Касание/ перетаскивание	Выбор кадра для отображения.
	Разведение пальцев/ сведение пальцев жестом щипка	Увеличение или уменьшение отображения.
	—	Выбор кадра при сохранении увеличенного отображения (во время увеличенного отображения).
	Перетаскивание	Перемещение увеличенного участка (во время увеличенного отображения).
[]		Отображение экрана воспроизведения серийной съемки 6K/4K.
—		Переключение на операцию с метками.
—		Добавление или удаление метки.
—		Сфокусированные участки выделяются цветом (Усиление контуров фок.). • [ON]/[OFF] переключаются.
		Сохранение снимка.

- Во время операции с метками можно перейти к заданным меткам либо к началу или концу файла серийной съемки 6K/4K. Коснитесь [], чтобы вернуться к предыдущей операции.

Управление кнопками	Сенсорное управление	Описание операции
		Переход к следующей метке.
		Переход к предыдущей метке.

❖ Операции на экране воспроизведения серийной съемки 6K/4K

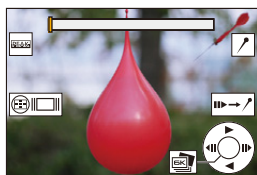





Во время паузы





Во время непрерывного воспроизведения

Управление кнопками	Сенсорное управление	Описание операции
▲	—	Непрерывное воспроизведение или пауза (во время непрерывного воспроизведения).
▼	—	Непрерывная прокрутка назад или пауза (во время непрерывной прокрутки назад).
▶ / 🌞 / ⚙️	—	Ускоренное воспроизведение или покадровая прокрутка вперед (во время паузы).
◀ / 🌞 / ⚙️	—	Воспроизведение с быстрой прокруткой назад или покадровая прокрутка назад (во время паузы).
—	 Касание/ перетаскивание	Выбор кадра для отображения (во время паузы).
	Разведение пальцев/ сведение пальцев жестом щипка	Увеличение или уменьшение отображения (во время паузы).
	—	Выбор кадра при сохранении увеличенного отображения (во время увеличенного отображения).
▲▼◀▶	Перетаскивание	Перемещение увеличенного участка (во время увеличенного отображения).
[📄]		Отображение экрана просмотра слайдов для выбора снимков (во время паузы).
—		Переключение на операцию с метками.
—		Добавление или удаление метки.

—		Сфокусированные участки выделяются цветом ([Усиление контуров фок.]). • [ON]/[OFF] переключается.
		Сохранение снимка (во время паузы).

- Во время операции с метками можно перейти к заданным меткам либо к началу или концу файла серийной съемки 6K/4K. Коснитесь [], чтобы вернуться к предыдущей операции.









Управление кнопками	Сенсорное управление	Описание операции
	—	Переход к следующей метке.
	—	Переход к предыдущей метке.



- Чтобы выбрать и сохранить на ПК снимки из файлов серийной съемки 6K/4K, используйте программное обеспечение “PHOTOfunSTUDIO”. Однако обработка файлов серийной съемки 6K/4K как видеороликов в “PHOTOfunSTUDIO” невозможна.
- Для воспроизведения и редактирования на ПК файлов серийной съемки 6K необходимо использовать ПК высокой производительности. Рекомендуется выбирать и сохранять снимки при помощи фотокамеры.

❖ [Групп. сохран. 6K/4K ФОТО]

Можно сохранить любые 5 снимков из файла серийной съемки 6K/4K одновременно.

- 1 Выберите [Групп. сохран. 6K/4K ФОТО].
 -  ⇒ [] ⇒ [] ⇒ [Групп. сохран. 6K/4K ФОТО]
- 2 Нажмите   для выбора файла серийной съемки 6K/4K и затем нажмите  или  .
 - Если время серийной съемки составляет 5 секунд или менее, все кадры сохраняются как снимки.
- 3 Выберите первый кадр из снимков для одновременного сохранения, а затем нажмите  или  .
 - Снимки сохраняются как группа снимков в режиме серийной съемки в формате JPEG.

Запись в режиме интервальной съемки

iA P A S M  S&Q



Снимки выполняются автоматически с установленным интервалом записи.

Данная функция идеально подходит для отслеживания изменений по времени таких объектов, как, например, животные и растения.



Выполненные снимки будут сохранены как серия изображений группы, которые можно также скомбинировать в видеоролик.

- Проверьте правильность настройки часов. (→ 54)
- Для длинных интервалов между снимками рекомендуется установить [Восст.полож.объектива] на [ON] в меню [Пользов.] ([Объектив / Прочее]).

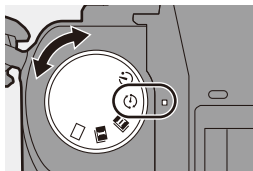
1 Установите диск выбора режима срабатывания затвора на [].



2 Установите [Режим] на [Интервал. съемка].

-  → [] → [] → [Интерв.съемка/аним.] → [Режим] → [Интервал. съемка]

Интерв.съемка/аним.	
Режим	Интервал, съемка
Настр. интерв. съемки	ON
Время начала	Сейчас
Кол. изображений	1
Интервал съемки	1m00s
Выравнивание экспозиции	OFF
Конец 2020.12.1 10:00	

3 Задайте настройки записи.

[Режим]	Переключение между интервальной съемкой и покадровой анимацией.	
[Настр. интерв. съемки]	[ON]	Установка интервала до выполнения следующей записи.
	[OFF]	Выполнение снимков без интервалов записи.
[Время начала]	[Сейчас]	Начало записи при полном нажатии кнопки затвора.
	[Задать время начала]	Начало записи в заданное время.
[Кол. изображений]/ [Интервал съемки]	Установка количества выполняемых снимков и интервала записи. • Функция [Интервал съемки] недоступна при установке [Настр. интерв. съемки] на [OFF].	
[Выравнивание экспозиции]	Автоматическая настройка экспозиции во избежание значительного изменения яркости между соседними кадрами.	

4 Закройте меню.

- Нажмите кнопку затвора наполовину.

5 Начните запись.

- Полностью нажмите кнопку затвора.
- При установке [Задать время начала] фотокамера переходит в режим сна до наступления установленного времени начала.
- В режиме ожидания записи фотокамера переходит в режим сна, если в течение определенного времени не выполняется никаких операций.
- Запись остановится автоматически.

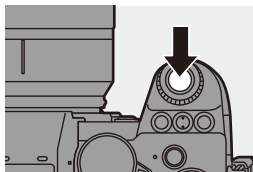

6 Создайте видеоролик.

(→ 152)

- После остановки записи выберите [Да] на экране подтверждения для перехода к созданию видеоролика. Даже при выборе [Нет] можно также создать видеоролик при помощи [Видео интер. съемки] в меню [Восп.] ([Обработка изображения]). (→ 410)

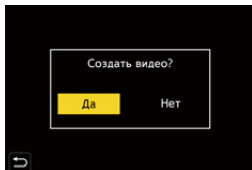

❖ Операции во время интервальной съемки

При нажатии кнопки затвора наполовину в режиме сна фотокамера включается.

- Нажав [Q] во время интервальной съемки, можно выполнить указанные ниже операции.

[Продолжить]	Возврат к записи. (Только во время записи)
[Приостановить]	Пауза при записи. (Только во время записи)
[Возобновить]	Возобновление записи. (Только во время паузы) <ul style="list-style-type: none"> • Для возобновления можно также нажать кнопку затвора.
[Выход]	Остановка интервальной съемки.



- Снимки, записанные более, чем на одной карте, не могут комбинироваться в одном видеоролике.
- Снимки, выполненные с помощью функции [Фото HLG], преобразовать в видеоролики невозможно.
- Фотокамера отдает приоритет стандартной экспозиции, поэтому она может не выполнять съемку с установленным интервалом или съемку заданного числа снимков.
Кроме того, остановка записи может не выполняться в указанное на экране время окончания.
- Интервальная съемка приостанавливается в следующих случаях.
 - При израсходовании заряда аккумулятора
 - При установке переключателя включения/выключения фотокамеры на [OFF]
Если переключатель включения/выключения фотокамеры установить на [OFF], можно заменить аккумулятор или карту.
Установите переключатель включения/выключения фотокамеры на [ON], а затем полностью нажмите кнопку затвора, чтобы возобновить запись.
(Обратите внимание, что снимки, выполненные после замены карты, сохраняются как отдельная группа снимков).
- Настройка [Выравнивание экспозиции] недоступна, если для светочувствительности ISO в режиме [M] установлено значение, отличное от [AUTO].
- [Интервал. съемка] не действует при использовании следующих функций:
 - [Реж. выс. разрешения]
 - [Комп. визирования по экрану]
 - [Пост-фокус]
 - [Множественная экспозиц.]

Съемка в режиме покадровой анимации

iA P A S M  S&Q

Съемка при постепенном перемещении объекта.

Выполненные снимки будут сохранены как серия изображений группы, которые можно объединить в видеоролик в режиме покадровой анимации.

- 1 Установите диск выбора режима срабатывания затвора на [].

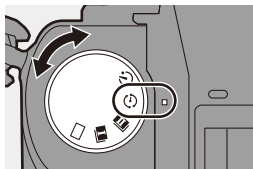

- 2 Установите [Режим] на [Покадр. анимация].

-  ⇒ [] ⇒ [] ⇒ [Интерв.съемка/аним.] ⇒ [Режим] ⇒ [Покадр. анимация]

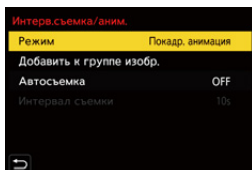

- 3 Задайте настройки записи.

[Режим]	Переключение между интервальной съемкой и покадровой анимацией.	
[Добавить к группе изобр.]	Позволяет продолжать запись серии уже записанных покадровых изображений. • Выберите изображение и перейдите к шагу 5.	
[Автосъемка]	[ON]	Снимки выполняются автоматически с установленным интервалом записи.
	[OFF]	Предназначается для выполнения снимков вручную, кадр за кадром.
[Интервал съемки]	Устанавливается интервал записи для [Автосъемка].	

4 Закройте меню.

- Нажмите кнопку затвора наполовину.

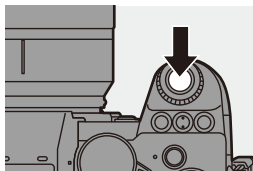

5 Начните запись.

- Полностью нажмите кнопку затвора.
 - Многократная съемка при постепенном перемещении объекта.
 - На экране записи отображается до двух предыдущих снимков. Используйте их для определения степени перемещения объекта.
 - Можно воспроизводить записанные покадровые изображения, нажимая [▶] во время записи.
- Нажмите [] для удаления ненужных изображений.
- Чтобы вернуть отображение экрана записи, еще раз нажмите [▶].

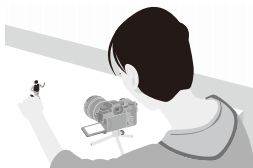

6 Остановите запись.

- Чтобы остановить запись, нажмите [MENU/SET], а затем выберите [Интерв.съемка/аним.] в меню [Фото].

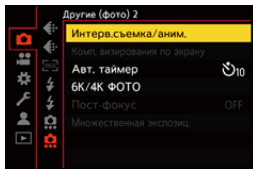

7 Создайте видеоролик.

(→ 152)

- После остановки записи выберите [Да] на экране подтверждения для перехода к созданию видеоролика. Даже при выборе [Нет] можно также создать видеоролик при помощи [Покадровое видео] в меню [Восп.] ([Обработка изображения]). (→ 410)

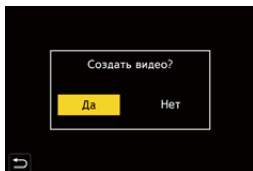



- Снимки, выполненные с помощью функции [Фото HLG], преобразовать в видеоролики невозможно.
- Можно записать до 9999 кадров.
- Если во время съемки выключить фотокамеру, при включении фотокамеры отобразится сообщение о возобновлении записи. Выберите [Да], чтобы продолжить запись с места прерывания.
- Фотокамера отдает приоритет стандартной экспозиции, поэтому она может не выполнять съемку с установленным интервалом при использовании для записи вспышки и т. д.
- Снимок нельзя выбрать из [Добавить к группе изобр.], если это единственный выполненный снимок.
- [Покадр. анимация] не действует при использовании следующих функций:
 - [Реж. выс. разрешения]
 - [Комп. визирования по экрану]
 - [Пост-фокус]
 - [Множественная экспозиц.]

Видеоролики в режиме интервальной съемки/покадровой анимации

После выполнения интервальной съемки или покадровой съемки можно создать видеоролик.

- По этим функциям записи см. следующие разделы.
 - Интервальная съемка: → 145
 - Покадровая съемка: → 149
- Видеоролики можно также создать с помощью [Видео интер. съемки] (→ 410) или [Покадровое видео] (→ 410) в меню [Восп.]

1 Выберите [Да] на экране подтверждения, который открывается после записи.

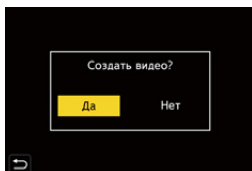

2 Установите опции для создания видеоролика.

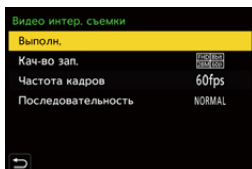

3 Выберите [Выполн.]

- Видеоролик будет создан в формате записи файлов [MP4].

[Выполн.]	Создание видеоролика.	
[Кач-во зап.]	Устанавливается качество изображения видеозаписи.	
[Частота кадров]	Устанавливается количество кадров в секунду. Чем больше количество кадров, тем более плавным будет ролик.	
[Последовательность]	[NORMAL]	Соединение снимков в порядке записи.
	[REVERSE]	Соединение снимков в порядке, обратном записи.



- При изменении настройки [Переключить NTSC/PAL] для настройки [Кач-во зап.] восстанавливается значение по умолчанию.
- Видеоролики не могут быть созданы, если время записи превышает 29 минут и 59 секунд.
- В следующих случаях видеоролики не могут быть созданы, если размер файла превышает 4 Гб:
 - При использовании карты памяти SDHC и установке 4K для [Кач-во зап.]
 - При установке FHD для [Кач-во зап.]

Съемка с использованием автоспуска

iA P A S M  S&Q



- 1** Установите диск выбора режима срабатывания затвора на [⏻].

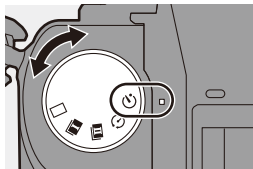

- 2** Определите композицию и отрегулируйте фокусировку.

- Нажмите кнопку затвора наполовину.
- При нажатии кнопки затвора наполовину фокусировка и экспозиция фиксируются.





- 3** Начните запись.

- Полностью нажмите кнопку затвора.
- Индикатор автоматического таймера мигает, а затем выполняется спуск затвора.



❖ Настройка времени автоспуска

 →  →  → Выберите [Авт. таймер]

	Снимок выполняется через 10 секунд.
	Выполняется 3 снимка с интервалом припл. 2 секунды через 10 секунд.
	Снимок выполняется через 2 секунды. <ul style="list-style-type: none"> • Эта настройка помогает избежать дрожания фотокамеры, вызванного нажатием кнопки затвора.



- При записи с автоматическим таймером рекомендуется использовать штатив.



- При использовании следующих функций  не действует:
 - [Одновр. зап. без фил.] ([Настройка фильтров])
 - [Брекетинг]
 - [Комп. визирования по экрану]
 - [Множественная экспозиц.]
- Автоспуск не действует, если одновременно вы используете следующие функции:
 - [Реж. выс. разрешения]
 - [Пост-фокус]





Запись с брекетингом

iA P A S M  S&Q



При нажатии кнопки затвора фотокамера может записать несколько изображений, автоматически изменяя значение настройки для экспозиции, диафрагмы, фокусировки или баланса белого (значение настройки или цветовую температуру).



- Брекетинг диафрагмы может выбираться в следующих режимах:
 - Режим [A]
 - Режим [M] (если светочувствительность ISO установлена на [AUTO])
- Брекетинг баланса белого (цветовая температура) можно выбрать, когда баланс белого установлен на [], [], [] или [].

1 Установите [Тип брекетинга].

-  ⇒ [] ⇒ [] ⇒ [Брекетинг] ⇒ [Тип брекетинга]

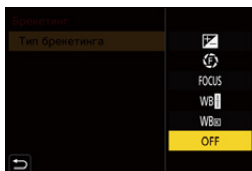

2 Установите [Доп. настройки]

- Информацию о [Доп. настройки] см. на странице с описанием каждого способа брекетинга.

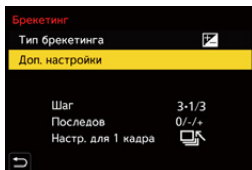



3 Закройте меню.

- Нажмите кнопку затвора наполовину.

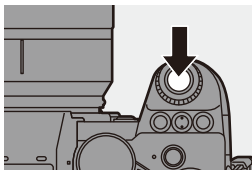
4 Сфокусируйтесь на объекте и сделайте снимок.



❖ Настройка элементов ([Тип брекетинга])

[] Брекетинг экспозиции	При нажатии кнопки затвора фотокамера выполняет запись, одновременно меняя экспозицию. (→ 159)
[] Брекетинг диафрагмы	При нажатии кнопки затвора фотокамера выполняет запись, одновременно меняя значение диафрагмы. (→ 159)
[FOCUS] Брекетинг фокуса	При нажатии кнопки затвора фотокамера выполняет запись, меняя точку фокусировки. (→ 160)
[WB ] Брекетинг баланса белого	При нажатии кнопки затвора один раз фотокамера автоматически записывает три изображения с различными значениями настройки баланса белого. (→ 161)
[WB ] Брекетинг баланса белого (цветовая температура)	При нажатии кнопки затвора один раз фотокамера автоматически записывает три изображения с различными значениями настройки баланса белого (цветовой температуры). (→ 161)
[OFF]	—

❖ Отмена брекетинга

Выберите [OFF] в шаге **1**.



- При установке [Формат] на [65:24]/[2:1] можно использовать только брекетинг экспозиции.
- Брекетинг баланса белого и брекетинг баланса белого (цветовая температура) недоступны при использовании следующих функций:
 - Режим [iA]
 - Выполнение снимков в режиме серийной съемки
 - [RAW+FINE]/[RAW+STD.]/[RAW] ([Качество изображения])
 - [Фото HLG]
 - [Настройка фильтров]
- Запись с брекетингом недоступна при использовании следующих функций:
 - [6K/4K ФОТО]/[Пост-фокус]
 - [Интервал. съемка]
 - [Покадр. анимация] (при установке [Автосъемка])
 - [Реж. выс. разрешения]
 - [Грубый монохромный]/[Мягкий монохромный]/[Эффект миниатюры]/[Нерезкое изображение]/[Звездный фильтр]/[Солнечное сияние] ([Настройка фильтров])
 - [Комп. визирования по экрану]
 - [Множественная экспозиц.]

❖ [Доп. настройки] (Брекетинг экспозиции)

[Шаг]	Установка количества изображений и шага компенсации экспозиции. От [3•1/3] (запись 3 изображений с интервалом 1/3 EV) до [7•1] (запись 7 изображений с интервалом 1 EV)
[Последов]	Установка порядка записи изображений.
[Настр. для 1 кадра]	<p>[☐]: При каждом нажатии кнопки затвора выполняется только один снимок.</p> <p>[☐/☐]: При однократном нажатии кнопки затвора выполняется все заданное количество снимков.</p> <ul style="list-style-type: none"> • Значок [ВКТ] будет мигать, пока не будет выполнено все заданное количество снимков.



- При съемке изображений с брекетингом экспозиции после установки значения компенсации экспозиции съемка выполняется на основе выбранного значения компенсации экспозиции.

❖ [Доп. настройки] (Брекетинг диафрагмы)

[Кол. изображений]	<p>[3]/[5]: запись заданного количества снимков при поочередной установке показателя диафрагмы последовательно на одно значение до и одно после, используя в качестве опорного первоначальный показатель диафрагмы.</p> <p>[ALL]: снимки выполняются со всеми показателями диафрагмы.</p>
--------------------	---

Пример при установке первоначального положения на F8.0

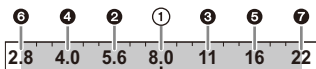

- ① 1-е изображение, ② 2-е изображение, ③ 3-е изображение ... ⑦ 7-е изображение

❖ [Доп. настройки] (Брекетинг фокуса)

[Шаг]	Установка шага настройки фокусировки. <ul style="list-style-type: none"> Расстояние, на которое переместится точка фокусировки, уменьшается, если первоначальная точка фокусировки находится на небольшом расстоянии, и увеличивается, если она находится далеко.
[Кол. изображений]	Установка количества изображений. <ul style="list-style-type: none"> Этот параметр не может устанавливаться при серийной съемке. Снимки серийной съемки выполняются, пока нажимается кнопка затвора.
[Последов]	<p>[0/-/+]: запись с поочередным перемещением точки фокусировки последовательно вперед и назад, используя в качестве опорной первоначальную точку фокусировки.</p> <p>[0/+]: запись с перемещением точки фокусировки к дальнему краю, используя в качестве опорной первоначальную точку фокусировки.</p>

Например, при установке [Последов]: [0/-/+]

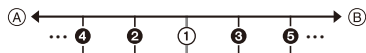

Например, при установке [Последов]: [0/+]



(A) Фокус: ближе

(B) Фокус: дальше

① 1-е изображение, ② 2-е изображение ... ⑤ 5-е изображение ...



- Снимки, выполненные в режиме брекетинга фокуса, отображаются как изображения одной группы.

❖ [Доп. настройки] (Брекетинг баланса белого)

Поверните ,  или  для установки шага коррекции, а затем нажмите  или .

Поверните вправо:

Горизонтальное направление ([A] - [B])



Поверните влево:

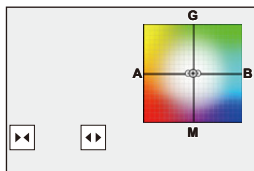

Вертикальное направление ([G] - [M])

- Этап коррекции можно также задавать касанием []/[]/[]/[].



❖ [Доп. настройки] (Брекетинг баланса белого (цветовая температура))

Поверните ,  или  для установки шага коррекции, а затем нажмите  или .

- Этап коррекции можно также задавать касанием []/[].

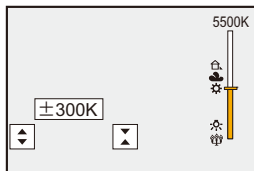

[Комп. визирования по экрану]

iA P A S **M** S&Q

Изображения записываются несколько раз, и в состав композиции входят только те участки, яркость которых повысилась.

Отображаются изображения, составленные с помощью записи при заданном времени экспозиции (выдержке), что дает возможность проверять изображения в ходе съемки.

Эта функция позволяет снизить общую яркость для записи, и поэтому удобна для съемки полос света от звезд или фейерверков на фоне яркого ночного пейзажа.



• Для уменьшения дрожания фотокамеры используйте штатив.

1 Установите диск выбора режима на [M].

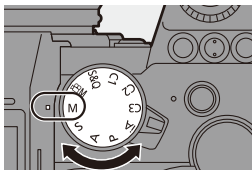

2 Установите [Комп. визирования по экрану].

- → → → [Комп. визирования по экрану]

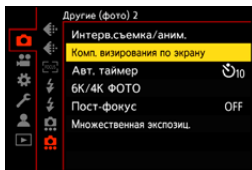



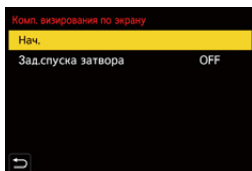
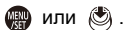

3 Начните запись композиции с визированием по экрану.

- Выберите [Нач.] и затем нажмите



4 Определите композицию, а затем закрепите фотокамеру на месте.

5 Задайте выдержку и светочувствительность ISO.

- Чтобы задать выдержку, поворачивайте .
- Чтобы задать светочувствительность ISO, нажмите [ISO], а затем поворачивайте , , или .

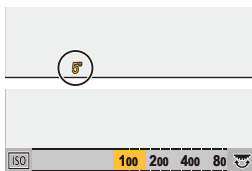

- Выдержку можно задать в диапазоне от 60 секунд до 1/1,6 секунды.
- Светочувствительность ISO можно установить в диапазоне от [100] до [3200] (от [50] до [3200] при установке [Увел. чувств. ISO]).

6 Получите изображение, которое будет использоваться для подавления шума.

- Полностью нажмите кнопку затвора.

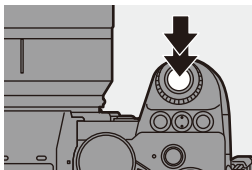

7 Начните запись.

- Полностью нажмите кнопку затвора.
- Запись выполняется в соответствии с настройками в шаге 5, и изображения, обработанные с помощью функции подавления шума, объединяются по кадру за раз.

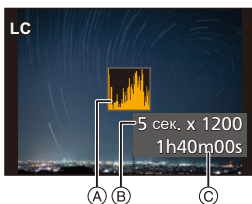

- (A) Отображение гистограммы
- (B) Выдержка × количество объединенных изображений
- (C) Истекшее время

8 Остановите запись.

- Полностью нажмите кнопку затвора.
- Одну запись композиции с визированием по экрану можно вести не более 3 часов.
(Запись завершается автоматически, когда время превышает 3 часа.)

9 Завершите [Комп. визирования по экрану].

- Нажмите [Q].

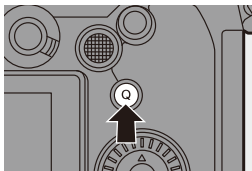

❖ Элементы настройки ([Комп. визирования по экрану])

[Нач.]	Начало записи композиции с визированием по экрану.
[Зад.спуска затвора]	Установка задержки между временем нажатия кнопки затвора и временем спуска затвора. [8 SEC]/[4 SEC]/[2 SEC]/[1 SEC]/[OFF]



- [NR при длинной эксп.] устанавливается на [ON].
- При съемке со вспышкой она срабатывает только в первом кадре.
- После получения изображения для подавления шума некоторые меню не отображаются.
- Изображение для подавления шума удаляется при выполнении указанных ниже действий. Еще раз выполните шаг **6**.
 - Изменение выдержки/светочувствительности ISO
 - Переключение режима воспроизведения
- Если кнопку затвора нажать полностью для завершения записи, последнее изображение может не войти в объединенное изображение.
- Во время записи композиции с визированием по экрану звук на внешнее устройство, подключенное через HDMI, не выводится.
- [Комп. визирования по экрану] не действует при использовании следующих функций:
 - [ELEC.]/[ELEC.+NR] ([Тип затвора])
 - [Реж. выс. разрешения]
 - [Настройка фильтров]
 - [Бесшумный режим]
 - [Множественная экспозиц.]

Запись с помощью пост-фокуса

iA P A S M



Выполнение серийной съемки с таким же качеством изображения, как и для фотоснимков 6K/4K, при автоматическом изменении точки фокусировки.

После записи можно выбрать точку фокусировки для сохраняемого снимка.

Кроме того, функция совмещения фокуса позволяет объединять изображения с несколькими точками фокусировки.

Эта настройка удобна для съемки неподвижных объектов.



Выполните серийную съемку 6K/4K с автоматическим перемещением фокуса.



Коснитесь нужной точки фокусировки.



Создается снимок с нужной точкой фокусировки.



- Для записи используйте карту UHS класса скорости 3 или выше.
- Во время записи угол обзора сужается (при использовании полнокадрового объектива).
- Если после съемки планируется выполнить совмещение фокуса, рекомендуется во время съемки использовать штатив.

1 **Задайте качество изображения для [Пост-фокус].**

- → → → [Пост-фокус] ⇒ [6K 18M]/[4K 8M]

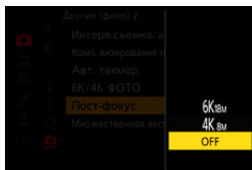

2 Закройте меню.

- Нажмите кнопку затвора наполовину.

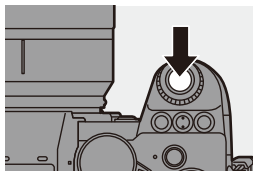

3 Определите композицию и отрегулируйте фокусировку.

- Нажмите кнопку затвора наполовину.
- С помощью функции автофокусировки на экране определяется точка фокусировки. (Исключая края экрана)

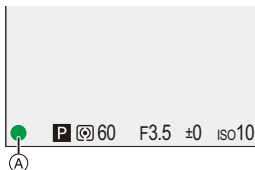

- Если ни на одном участке экрана нельзя сфокусироваться, начинает мигать значок фокусировки (A) и запись становится невозможной.
- Сохраняйте одно и то же расстояние до объекта съемки и одну и ту же композицию до завершения записи.

4 Начните запись.

- Полностью нажмите кнопку затвора.
- Запись выполняется при автоматическом изменении точки фокусировки. Когда значок (B) исчезнет, запись остановится автоматически.
- Будет записан видеоролик в формате [Формат файла записи], заданном на [MP4]. (Звук записан не будет.)
- При использовании настроек по умолчанию действует функция автоматического просмотра и отображается экран, на котором можно выбрать точку фокусировки. (→ 169)







- Поскольку съемка выполняется с таким же качеством изображения, как и для фотоснимков 6K/4K, в отношении функций записи и меню действуют некоторые ограничения.
- Настройки фокусировки невозможно изменить во время записи с помощью функции пост-фокуса.
- При использовании объективов APS-C настройка [6K 18M] недоступна.
- При использовании следующих функций [Пост-фокус] не действует:
 - [Интервал. съемка]
 - [Покадр. анимация]
 - [Реж. выс. разрешения]
 - [Грубый монохромный]/[Мягкий монохромный]/[Эффект миниатюры]/[Нерезкое изображение]/[Звездный фильтр]/[Солнечное сияние] ([Настройка фильтров])
 - [Комп. визирования по экрану]
 - [Множественная экспозиц.]

Выбор точки фокусировки для сохраняемого снимка

1 Выберите изображение, записанное с помощью функции пост-фокуса, на экране воспроизведения. (→ 300)

- Выберите изображение со значком [] и затем нажмите ▲.
- Эту операцию также можно выполнить, коснувшись значка [].



2 Коснитесь точки фокусировки.

- Когда точка будет сфокусирована, появится зеленая рамка.
- В отсутствие снимка с выбранной сфокусированной точкой появляется красная рамка.
- Снимок сохранить нельзя.
- Край экрана выбрать нельзя.



3 Сохраните снимок.

- Прикоснитесь к [].
- Снимок сохраняется в формате JPEG.

❖ **Операции выбора точки фокусировки**

Управление кнопками	Сенсорное управление	Описание операции
	Касание	Выбор положения фокусировки. <ul style="list-style-type: none"> Выбор невозможен во время увеличенного отображения.
		Увеличение отображения. <ul style="list-style-type: none"> Во время увеличенного отображения можно выполнять точную настройку фокусировки с помощью ползунка. (Эту операцию также можно выполнить нажатием ◀▶.) 
		Уменьшение отображения (во время увеличенного отображения).
		Переключение на операцию совмещения фокуса. (→ 171)
—		Сфокусированные участки выделяются цветом ([Усиление контуров фок.]). <ul style="list-style-type: none"> [ON]/[OFF] переключается.
		Сохранение снимка.



- Вывести изображение на экран телевизора, а затем выбрать точку фокусировки невозможно.

Совмещение фокуса

Объединив несколько точек фокусировки, можно сохранить снимки, сфокусированные от переднего плана до фона.

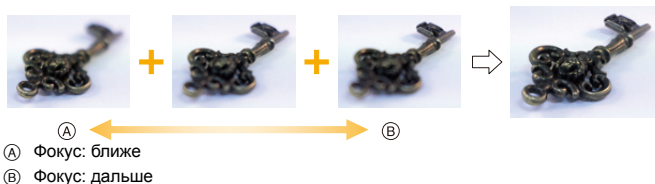

- 1 На экране для выбора точки фокусировки в шаге 2 на стр. 169 коснитесь [⊕ ⊖].

- Эту операцию также можно выполнить нажатием [⊕ ⊖].

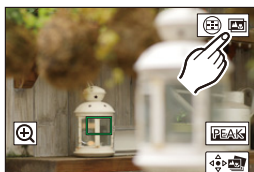

- 2 Выберите способ объединения.

[Авто объединение]	Автоматический выбор снимков, пригодных для объединения с последующим объединением в один снимок.
[Объединение диапазон.]	Снимки с выбранными точками фокусировки объединяются в один снимок.

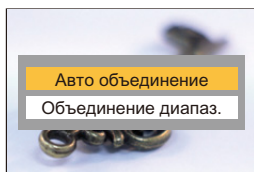

3 (При выборе [Объединение диапазо.])

Коснитесь точек фокусировки.



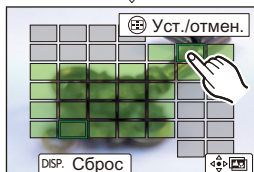
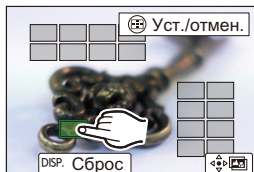

- Выберите как минимум две точки. Выбранные точки отмечаются зеленой рамкой.
- Диапазон фокусирования между двумя выбранными точками отображается зеленым цветом.
- Диапазоны, которые нельзя выбрать, отображаются серым цветом.
- Для отмены выбора еще раз коснитесь точки с зеленой рамкой.
- Для выбора последовательных точек прокрутите экран перетаскиванием.



4 Сохраните снимок.

- Прикоснитесь к [].

❖ **Операции при выборе [Объединение диапазон.]**

Управление кнопками	Сенсорное управление	Описание операции
	Касание	Выбор точки.
[]	[Уст./отмен.]	Установка и отмена точки.
[DISP.]	[Все]	Выбор всех точек. (Перед выбором точек)
	[Сброс]	Отмена всех выбранных настроек. (После выбора точек)
		Объединение снимков и сохранение получившегося снимка.



- Снимок сохраняется в формате JPEG (качество снимка [FINE]), а информация о записи (информация Exif), например, выдержка, диафрагма и светочувствительность ISO, снимка с ближайшей точкой также сохраняется с сохраняемым снимком.
- Смещение изображений вследствие дрожания камеры будет настраиваться автоматически. При выполнении настроек при объединении снимков угол обзора немного сужается.
- При перемещении объекта во время записи или при большом расстоянии между объектами в результате объединения может быть получен неестественный снимок.

[Бесшумный режим]

iA P A S M  S&Q



При этом сразу отключаются все рабочие звуки и лампа.

Звук из динамика отключается, а для вспышки и вспомогательной лампочки АФ устанавливается режим принудительного выключения.

• Устанавливаются следующие настройки:

- [Режим вспышки]: [🔇] (Принудительное выключение вспышки)
- [Всп. ламп. АФ]: [OFF]
- [Тип затвора]: [ELEC.]
- [Гром. сигнала]: [🔇] (ВЫКЛ)
- [Гр. з. сиг. АФ]: [🔇] (ВЫКЛ)
- [Громк.затв.]: [🔇] (ВЫКЛ)



⇒ [📷] ⇒ [🔇] ⇒ Выберите [Бесшумный режим]

Настройки: [ON]/[OFF]



- Даже при установке на [ON] загорятся/мигают индикаторы следующих функций:
 - Индикатор зарядки/индикатор беспроводного соединения
 - Индикатор доступа к карте
 - Индикатор автоматического таймера
- Обратите особое внимание на неприкосновенность частной жизни объекта съемки, право на фотографирование и т. п. и используйте эту функцию под свою ответственность.

[Тип затвора]

iA P A S M  S&Q



Выбор типа затвора, который будет использоваться для выполнения снимков.

 →  →  → Выберите [Тип затвора]

[AUTO]	Тип затвора переключается автоматически в зависимости от условий съемки и выдержки.
[MECH.]	Запись с механическим затвором.
[EFC]	Запись с электронной передней шторкой.
[ELEC.]	Запись с электронным затвором.
[ELEC.+NR]	Запись с электронным затвором. При выполнении снимков с более длительной выдержкой затвор после записи закрывается для подавления шума длительной выдержки.

	Механический затвор	Электронная передняя шторка затвора	Электронный затвор
Механизм	Фотокамера начинает и завершает экспозицию с помощью механического затвора.	Фотокамера начинает экспозицию электронным способом и завершает ее с помощью механического затвора.	Фотокамера начинает и завершает экспозицию электронным способом.
Вспышка	✓	✓	—
Выдержка (сек.)	[B] (от руки, макс. прибл. 30 минут) ^{*1} , 60 – 1/8000	[B] (от руки, макс. прибл. 30 минут) ^{*1} , 60 – 1/2000	[B] (от руки, макс. прибл. 60 секунд) ^{*1} , 60 – 1/8000
Звук затвора	Звук механического затвора	Звук механического затвора	Звук электронного затвора ^{*2}

*1 Эта настройка доступна только в режиме [M].

*2 Звук электронного затвора можно задать в [Громк.затв.] и [Звук электр.затвора] в [Сигнал] меню [Настр.] ([ВХОД/ВЫХОД]). (→ 399)

- Электронная передняя шторка затвора уменьшает обуславливаемую затвором размытость, т. к. вибрации от этого затвора ниже по сравнению с механическим.
- Электронный затвор позволяет выполнять съемку без вибраций от затвора.



- Чтобы снизить размытость из-за спуска затвора, можно установить несколько секунд задержки между нажатием кнопки затвора и спуском затвора:

[] ⇒ [] ⇒ [Зад.спуска затвора] (→ 360)



- Когда на экране отображается [], снимки выполняются с помощью электронного затвора.
- При съемке движущегося объекта с использованием электронного затвора объект может получиться на снимке искаженным.
- Если электронный затвор используется в условиях флуоресцентного или светодиодного освещения, на снимке могут появиться горизонтальные полосы. В таких случаях эффект горизонтальных полос можно снизить, повысив выдержку.
- При использовании объективов APS-C функция электронной передней шторки недоступна.

Стабилизатор изображения

iA P A S M  S&Q



В этой фотокамере одновременно можно использовать стабилизатор изображения в корпусе и стабилизатор изображения в объективе. Она поддерживает систему Dual I.S.2 – эффективное сочетание 2 стабилизаторов изображения.

Кроме того, во время видеосъемки можно использовать 5-осный гибридный стабилизатор изображения, включающий электронную стабилизацию.

Комбинации объективов и стабилизаторов изображения (По состоянию на сентябрь 2020 г.)

Стабилизаторы изображения, которые можно использовать, зависят от прикрепленного объектива.

Прикрепленный объектив	Доступный стабилизатор изображения	Пример значка
Объективы Panasonic с функцией стабилизации изображения	Корпус+объектив (Режим Dual I.S.2)	DUAL2 
Объективы других изготовителей с функцией стабилизации изображения	Корпус или объектив	BODY / LENS 
Объективы без стабилизатора изображения	Корпус	BODY 
Объективы без функции связи	Корпус	BODY 

- 5-осный гибридный стабилизатор изображения (→ [179](#)) можно использовать с любым объективом.

❖ Использование стабилизатора изображения

- При использовании объектива с переключателем O.I.S. установите переключатель на объективе на [ON].
- При использовании с этой фотокамерой объективов без функции связи, после включения фотокамеры появляется сообщение с указанием проверить настройку фокусного расстояния.

Для правильной работы функции стабилизации изображения фокусное расстояние должно быть установлено в соответствии с прикрепленным объективом.

Установите фокусное расстояние согласно указаниям в сообщении.

Его также можно установить с помощью меню. (→ 183)



- При наполовину нажатой кнопке затвора на экране записи может появиться значок предупреждения о дрожании фотокамеры [(⊞)]. В случае появления значка рекомендуется использовать штатив, автоспуск или пульт дистанционного управления затвором (DMW-RS2: поставляется отдельно).
- При использовании штатива рекомендуется выключить функцию стабилизатора изображения.



- Стабилизатор изображения может вызывать вибрацию или издавать рабочие звуки во время работы, но это не является неисправностью.
- При использовании следующей функции стабилизатор изображения не действует:
 - [Реж. выс. разрешения]



- Можно отобразить контрольную точку и проверить состояние дрожания фотокамеры:
[⚙] ⇒ [📷] ⇒ [Состояние стаб. изображ.] (→ 390)

Настройки стабилизатора изображения



Установка работы стабилизатора изображения в соответствии с условиями съемки.

 →  →  → Выберите [Стаб. изображения]

[Режим работы]	Установка движения стабилизации (размытости) в соответствии со способом записи (обычным, панорамированием). (→ 181)	
[Корпус(B.I.S.) / Объек.(O.I.S.)]	[^{BODY} ((☞))] ([Корпус])	Стабилизатор изображения в корпусе компенсирует дрожание по вертикальной, горизонтальной и поворотной осям.
	[^{LENS} ((☞))] ([Объектив + Корпус (вращ.)])	Стабилизатор изображения в объективе компенсирует дрожание по вертикальной и горизонтальной осям, а стабилизатор изображения в корпусе компенсирует дрожание по поворотной оси. • Этот параметр можно установить при использовании объективов с функцией стабилизации изображения других изготовителей.
[Время включения]	[ALWAYS]	Стабилизатор изображения работает постоянно.
	[HALF-SHUTTER]	Стабилизатор изображения работает при нажатии кнопки затвора наполовину.
[Электрон.стаб (видео)]	Дрожание фотокамеры во время видеосъемки компенсируется по вертикальной, горизонтальной, продольной, поперечной осям и оси рыскания за счет одновременного использования стабилизатора в объективе, в корпусе и электронного стабилизатора изображения. (5-осного гибридного стабилизатора изображения) • Значок [((☞))] на экране записи меняется на [((☞))] во время работы функции [Электрон.стаб (видео)]. • При установке на [ON] угол обзора может сузиться.	
[Усиление стаб. из. (Видео)]	Повышение эффективности стабилизатора изображения во время видеосъемки. Этот эффект помогает создать стабильную композицию в случае выполнения записи с фиксированного ракурса. (→ 182)	





[Анаморфный (видео)]	Можно переключиться на стабилизатор изображения в соответствии с анаморфной записью. (→ 182)
[Настр. фокус. расст.]	При использовании с этой фотокамерой объективов без функции связи установите фокусное расстояние вручную. (→ 183)





- При использовании следующих функций [Время включения] устанавливается на [ALWAYS]:
 - [] ([Корпус(B.I.S.) / Объек.(O.I.S.)])
 - Режим []
 - Режим [S&Q]
 - Видеосъемка/[6K/4K ФОТО]/[Пост-фокус]
- При использовании следующих функций [Электрон.стаб (видео)] не действует:
 - Режим [S&Q]
 - [Живое кадрирование]

❖ [Режим работы]

Установка движения стабилизации (размытости) в соответствии со способом записи (обычным, панорамированием).

 [Нормальный]	Компенсация дрожания фотокамеры по вертикальной, горизонтальной и поворотной осям. Эта функция подходит для обычной записи.
 [Перемещение (автом.)]	Автоматическое определение направления панорамирования и компенсация дрожания фотокамеры по вертикальной и горизонтальной осям. Эта функция подходит для панорамирования.
 [Перем. (влево/вправо)]	Компенсация дрожания фотокамеры по вертикальной оси. Эта функция подходит для горизонтального панорамирования.
 [Перем. (вверх/вниз)]	Компенсация дрожания фотокамеры по горизонтальной оси. Эта функция подходит для вертикального панорамирования.
[OFF]	Выключение функции стабилизации изображения.

- Режимы работы, которые можно использовать, зависят от используемого объектива и настроек [Корпус(B.I.S.) / Объек.(O.I.S.)].
- [Перемещение (автом.)] не отображается при использовании объективов с функцией стабилизации изображения других изготовителей и установке [Корпус(B.I.S.) / Объек.(O.I.S.)] на . Установите [Перем. (влево/вправо)] или [Перем. (вверх/вниз)] в соответствии с направлением панорамирования.
- При использовании объективов с переключателем O.I.S. режим работы фотокамеры нельзя установить на [OFF]. Установите переключатель на объективе на [OFF].
- При использовании следующих функций [Режим работы] меняется на  ([Нормальный]):
 - Режим [P/M]
 - Режим [S&Q]
 - Видеосъемка/[6K/4K ФОТО]/[Пост-фокус]

❖ [Усиление стаб. из. (Видео)]

Повышение эффективности стабилизатора изображения во время видеосъемки.

Этот эффект помогает создать стабильную композицию в случае выполнения записи с фиксированного ракурса.

Настройки: [ON]/[OFF]





- Во время работы функции [Усиление стаб. из. (Видео)] на экране записи отображается .
- Чтобы изменить композицию во время записи, установите этот параметр на [OFF], прежде чем перемещать фотокамеру.
Чтобы установить этот параметр на [OFF] во время записи, воспользуйтесь кнопкой Fn. (→ 321)
- С увеличением фокусного расстояния эффект стабилизации ослабевает.





- При установке [Корпус(B.I.S.) / Объек.(O.I.S.)] на , [Усиление стаб. из. (Видео)] недоступна.

❖ [Анаморфный (видео)]

Можно переключиться на стабилизатор изображения в соответствии с анаморфной записью.

Настройки: []([2.0×])/[]([1.8×])/[]([1.5×])/[]([1.33×])/[]([1.30×])/[OFF]

- Выполните настройки в соответствии со степенью увеличения используемого анаморфного объектива.
- Во время работы функции [Анаморфный (видео)] заданная степень увеличения отображается на значках стабилизатора изображения на экране записи, как показано на  и .





- В случае установки [Усиление стаб. из. (Видео)] приоритет имеет [Усиление стаб. из. (Видео)].
- При использовании следующих функций [Анаморфный (видео)] фиксируется на [OFF]:
–  ([Корпус(B.I.S.) / Объек.(O.I.S.)])
- Функция стабилизатора изображения в объективе может работать неправильно. В таком случае выключите функцию стабилизатора изображения в объективе.

❖ [Настр. фокус. расст.]

При использовании с этой фотокамерой объективов без функции связи вручную установите фокусное расстояние, указанное на объективе.

Можно зарегистрировать не более трех настроек фокусного расстояния.

Зарегистрированные настройки фокусного расстояния можно вывести на экран.

<p>Ввод значения фокусного расстояния Ⓐ</p>	<p>Ввод фокусного расстояния. ◀▶ : выбор ▲▼ : выбор числового значения. MENU/SET или  : подтверждение • Можно установить значение в пределах от 0,1 мм до 1000,0 мм.</p>
<p>Регистрация и вывод на экран Ⓑ</p>	<p>Регистрация введенного значения фокусного расстояния. Вывод на экран зарегистрированного значения фокусного расстояния. ◀▶ : выбор [DISP.] : регистрация введенного значения фокусного расстояния. MENU/SET или  : вывод на экран зарегистрированного значения фокусного расстояния.</p>

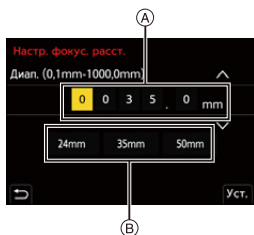

7. Измерение/экспозиция/ светочувствительность ISO

[Режим замера]

iA P A S M S&Q



Тип оптического измерения, используемого для измерения яркости, можно изменить.

→ → → Выберите [Режим замера]

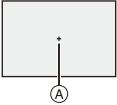
(Многоточечный замер)	Способ определения наиболее подходящей экспозиции путем оценки яркости всего экрана.
(центровзвешенный замер)	Способ оценки яркости по центру экрана.
(Точечный замер)	Способ оценки яркости по очень маленькой области вокруг места точечного замера  Ⓐ. • В случае перемещения зоны АФ соответствующим образом также перемещается место точечного измерения.
(Замер с приоритетом света)	Способ выполнения измерения по участкам экрана с большой яркостью во избежание избыточной экспозиции. Эта настройка подходит для съемки в театре и т. п.

• Стандартное значение стандартной экспозиции можно изменить:
 → → [Регул. смещ. экспозиции] (→ 371)

Режим программы АЭ

iA P A S M  S&Q



В режиме [P] (Режим программы АЭ) фотокамера автоматически устанавливает выдержку и значение диафрагмы в соответствии с яркостью объекта съемки.

Можно также использовать изменение программы для изменения сочетаний выдержки и показателей диафрагмы при сохранении экспозиции.

1 Установите диск выбора режима на [P].

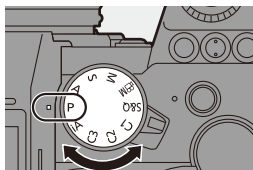

2 Нажмите кнопку затвора наполовину.

- Отображает показатель диафрагмы (A) и выдержку (B) на экране записи.
- Если экспозиция неправильна, показатель диафрагмы и значение выдержки будут мигать красным цветом.

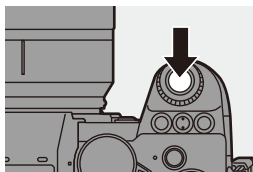

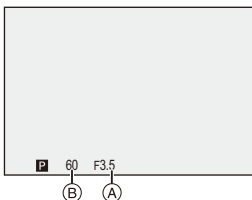

3 Начните запись.



❖ Смена программы



Вы можете изменить выдержку и показатель диафрагмы, заданные автоматически фотокамерой, сохраняя экспозицию.

С помощью этой функции можно сделать фон более размытым, уменьшив показатель диафрагмы, или увеличить динамику снимка движущегося объекта, увеличив выдержку.

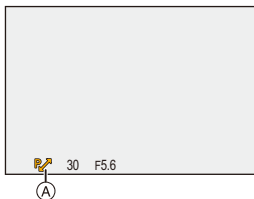
- ❶ Нажмите кнопку затвора наполовину.
 - Отображает показатель диафрагмы и выдержку на экране записи. (Прибл. 10 секунд)
- ❷ Поверните  или  при отображении значений.
 - Отображает значок изменения программы (A) на экране записи.
- ❸ Начните запись.







Отмена изменения программы

- Установите переключатель включения/выключения фотокамеры на [OFF].
- Поворачивайте  или , пока не исчезнет значок изменения программы.



- Изменение программы не действует при использовании следующих функций:
 - Вспышка
 - [6K/4K ФОТО]/[Пост-фокус]



- Для операций с помощью дисков можно задать индивидуальные настройки:
 - [] ⇒ [] ⇒ [Настройка лимба] ⇒ [Назначить лимб (F/SS)]/[Вращение (F/SS)] (→ 380)
 - На экране записи можно отобразить экспонометр, показывающий отношение между значением диафрагмы и выдержкой:
 - [] ⇒ [] ⇒ [Экспонометр] (→ 388)

Режим приоритета диафрагмы AЭ

iA P **A** S M  S&Q



В режиме [A] (Режим приоритета диафрагмы AЭ) можно задать значение диафрагмы до записи.

Выдержка устанавливается фотокамерой автоматически.



Меньшие значения диафрагмы

Становится легче расфокусировать фон.



Большие значения диафрагмы

Становится легче фокусировать различные объекты, включая фон.

- 1 Установите диск выбора режима на [A].

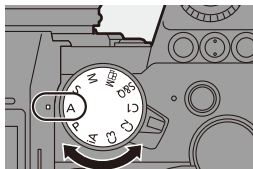

2 Задайте показатель диафрагмы.

- Поверните  или .

3 Начните запись.

- Если при нажатии кнопки затвора наполовину не удается получить правильную экспозицию, показатель диафрагмы и выдержка будут мигать красным цветом.

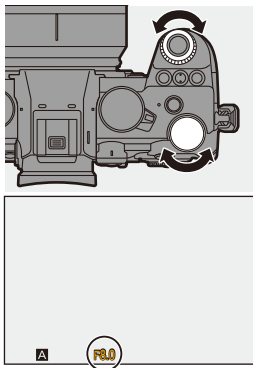

❖ Параметры глубины резкости



Показатель диафрагмы	Малая	Большая
Фокусное расстояние объектива	Режим телефото	Широкоугольный режим
Расстояние до объекта	Близкое	Дальше
Глубина резкости (зона в четком фокусе)	Малая (узкая) Например: если вы хотите сделать снимок с размытым фоном.	Большая (широкая) Например: если вы хотите сделать снимок с фокусом на всю глубину до фона.



- Эффект установленного показателя диафрагмы и выдержки не виден на экране записи.

Для проверки эффекта на экране записи используйте [Предвар. просмотр]. (→ 195)

Можно задать постоянное действие предварительного просмотра эффекта диафрагмы в режиме [A] для проверки глубины резкости во время записи:

[] → [] → [Пост.предпросм] (→ 383)



- Яркость экрана записи и фактически записанных изображений может быть разной.

Проверьте изображения на экране воспроизведения.



- При использовании объектива с кольцом диафрагмы установите его в положение, отличное от [A], чтобы использовать значение диафрагмы объектива.



- Для операций с помощью дисков можно задать индивидуальные настройки:

[] → [] → [Настройка лимба] → [Назначить лимб (F/SS)]/[Вращение (F/SS)] (→ 380)

- На экране записи можно отобразить экспонометр, показывающий отношение между значением диафрагмы и выдержкой:

[] → [] → [Экспонометр] (→ 388)

Режим приоритета выдержки AЭ

iA P A S M  S&Q



В режиме [S] (Режим приоритета выдержки AЭ) можно задать выдержку до записи.

Значение диафрагмы устанавливается фотокамерой автоматически.



Выдержка длиннее

Становится легче захватить движение



Выдержка короче

Становится легче показать застывшее движение

- 1 Установите диск выбора режима на [S].

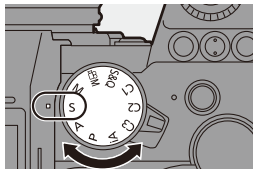

2 Задайте выдержку.

- Поверните  или .



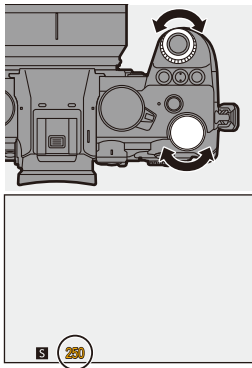

3 Начните запись.

- Если при нажатии кнопки затвора наполовину не удастся получить правильную экспозицию, показатель диафрагмы и выдержка будут мигать красным цветом.



- Эффект установленного показателя диафрагмы и выдержки не виден на экране записи.
Для проверки эффекта на экране записи используйте [Предвар. просмотр]. (→ 195)
- Яркость экрана записи и фактически записанных изображений может быть разной.
Проверьте изображения на экране воспроизведения.
- Выдержки короче 1/250 секунды не действуют при съемке со вспышкой. (→ 231)



- Для операций с помощью дисков можно задать индивидуальные настройки:
[] ⇒ [] ⇒ [Настройка лимба] ⇒ [Назначить лимб (F/SS)]/
[Вращение (F/SS)] (→ 380)
- На экране записи можно отобразить экспонометр, показывающий отношение между значением диафрагмы и выдержкой:
[] ⇒ [] ⇒ [Экспонометр] (→ 388)

Режим ручной экспозиции

iA P A S **M**  S&Q



В режиме [M] (Режим ручной экспозиции) можно выполнять снимки, установив значение диафрагмы и выдержку вручную.

В настройках по умолчанию светочувствительность ISO установлена на [AUTO].



Поэтому светочувствительность ISO настраивается в соответствии со значением диафрагмы и выдержкой.

Компенсацию экспозиции можно также использовать при установке светочувствительности ISO на [AUTO].

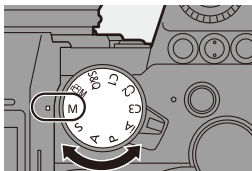
1 Установите диск выбора режима на [M].



2 Установите значение диафрагмы и выдержку.

- Поверните  для установки показателя диафрагмы (A) и  для установки выдержки (B).

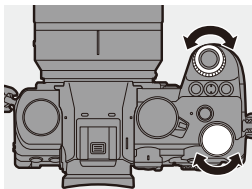

3 Начните запись.

- Если при нажатии кнопки затвора наполовину не удастся получить правильную экспозицию, показатель диафрагмы и выдержка будут мигать красным цветом.

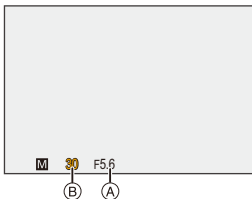

❖ Возможные выдержки (с)

[MECH.]	[B] (от руки, макс. прибл. 30 минут), 60 – 1/8000
[EFC]	[B] (от руки, макс. прибл. 30 минут), 60 – 1/2000
[ELEC.]	[B] (от руки, макс. прибл. 60 секунд), 60 – 1/8000



- Эффект установленного показателя диафрагмы и выдержки не виден на экране записи.

Для проверки эффекта на экране записи используйте [Предвар. просмотр]. (→ 195)

Можно задать постоянное действие предварительного просмотра эффекта диафрагмы и выдержки в режиме [M] для проверки глубины резкости и движения объекта во время записи:

[] → [] → [Пост.предпросм] (→ 383)

- Яркость экрана записи и фактически записанных изображений может быть разной.
Проверьте изображения на экране воспроизведения.
- При использовании объектива с кольцом диафрагмы установите его в положение, отличное от [A], чтобы использовать значение диафрагмы объектива.
- Выдержки короче 1/250 секунды не действуют при съемке со вспышкой. (→ 231)



- Для операций с помощью дисков можно задать индивидуальные настройки:

[] → [] → [Настройка лимба] → [Назначить лимб (F/SS)]/
[Вращение (F/SS)] (→ 380)

- На экране записи можно отобразить экспонометр, показывающий отношение между значением диафрагмы и выдержкой:

[] → [] → [Экспонометр] (→ 388)

❖ Помощь при ручной настройке экспозиции

В случае установки для светочувствительности ISO настройки, отличной от [AUTO], на экране записи будет отображаться подсказка по ручной настройке экспозиции (пример:).

Вы можете проверить разницу между текущим значением экспозиции и значением стандартной экспозиции (± 0), определенным фотокамерой.

- Использовать в качестве руководства помощь при ручной настройке экспозиции.
Рекомендуется проверять изображения на экране воспроизведения при записи.

❖ [B] (от руки)

Если выдержка установлена на [B] (от руки), затвор остается открытым, пока кнопка затвора полностью нажата (примерно до 30 минут).

При отпускании кнопки затвора затвор закрывается.

Используйте этот режим, когда затвор необходимо удерживать открытым длительное время для записи изображений фейерверков, ночных пейзажей или звездного неба.



- Во время записи с выдержкой от руки рекомендуется пользоваться штативом или пультом дистанционного управления затвором (DMW-RS2: поставляется отдельно).
- Запись с установкой от руки может создать заметные помехи. Если вас беспокоят помехи, до съемки рекомендуется установить [NR при длинной эксп.] (→ 351) на [ON] в меню [Фото] ([Качество изображения]).



- Запись с установкой от руки не действует при использовании следующих функций:
 - [6K/4K ФОТО]/[Пост-фокус]
 - [Интервал. съемка]
 - [Покадр. анимация] (при установке на [Автосъемка])
 - [Реж. выс. разрешения]
 - [Брекетинг]
 - [Комп. визирования по экрану]

Режим предварительного просмотра

iA P A S M  S&Q

На экране записи можно проверить эффекты диафрагмы, физически закрыв лепестки диафрагмы объектива согласно значению диафрагмы, установленному для фактической записи.

Помимо эффектов диафрагмы, одновременно можно проверить эффекты выдержки.

- Эту операцию также можно выполнить нажатием кнопки Fn с зарегистрированной функцией [Предвар. просмотр]. Информацию о кнопке Fn см. на стр. 321.

Нажмите кнопку предварительного просмотра.

- При каждом нажатии кнопки происходит переключение между экранами предварительного просмотра эффекта.

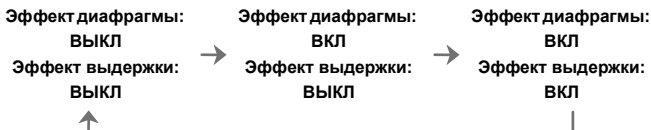
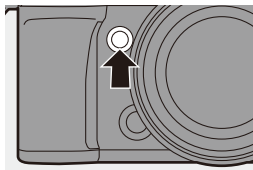

- Можно выполнять запись в режиме предварительного просмотра.
- Диапазон для проверки эффекта выдержки составляет от 8 секунд до 1/8000 секунды.
- Режим предварительного просмотра недоступен при записи с помощью [Предв. сер.съемка 6K/4K].
- В зависимости от настройки [Пост.предпросм], некоторые экраны предварительного просмотра отобразить невозможно.

Компенсация экспозиции





iA P A S M  S&Q



Если определенная фотокамерой стандартная экспозиция дает слишком яркое или слишком темное изображение, экспозицию можно компенсировать.

Экспозицию можно настраивать с шагом $1/3$ EV в диапазоне ± 5 EV.

При записи видеороликов или записи с помощью функции 6K/4K Фото либо пост-фокуса диапазон изменяется на ± 3 EV.

- 1 Нажмите [].
- 2 Компенсируйте экспозицию.
 - Поверните  ,  или  .

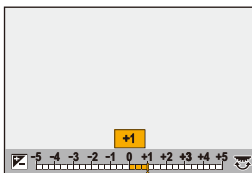
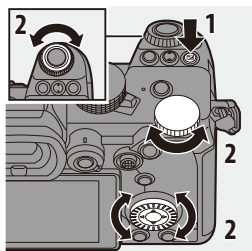



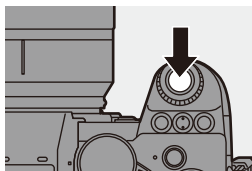





- 3 Подтвердите выбор.
 - Нажмите кнопку затвора наполовину.





- В режиме [M] можно компенсировать экспозицию, установив светочувствительность ISO на [AUTO].
- Если значение компенсации экспозиции выходит за пределы диапазона ± 3 EV, яркость экрана записи больше не меняется.
Нажмите кнопку затвора наполовину или используйте блокировку АЭ, чтобы отобразить значение на экране записи.
- Установленное значение компенсации экспозиции сохраняется, даже если камера выключена.



- Стандартное значение стандартной экспозиции можно изменить:
[] \Rightarrow [] \Rightarrow [Регул. смещ. экспозиции] (\Rightarrow 371)
- Можно задать сброс значения компенсации экспозиции при выключении фотокамеры:
[] \Rightarrow [] \Rightarrow [Сброс компен.экспоз.] (\Rightarrow 372)
- Можно изменить действие кнопки []:
[] \Rightarrow [] \Rightarrow [Кнопка WB/ISO/Expo.] (\Rightarrow 379)
- Установку брекетинга экспозиции и настройку мощности вспышки можно выполнить на экране компенсации экспозиции:
[] \Rightarrow [] \Rightarrow [Отоб. настр. комп. экспоз.] (\Rightarrow 379)

Фиксирование фокуса и экспозиции (блокировка АФ/АЭ)

iA P A S M S&Q



Заранее зафиксируйте фокус и экспозицию, чтобы делать снимки с одинаковыми настройками фокусировки и экспозиции, изменяя композицию. Эту функцию удобно использовать, если нужно выполнить фокусировку на краю экрана, или, например, если присутствует контровой свет.

1 Зарегистрируйте [AE LOCK], [AF LOCK] или [AF/AE LOCK] для кнопки Fn. (→ 321)

- Эти функции нельзя назначить для кнопок [Fn3] – [Fn7].

[AE LOCK]	Экспозиция зафиксирована.
[AF LOCK]	Фокусировка зафиксирована.
[AF/AE LOCK]	Заблокированы фокусировка и экспозиция.

2 Зафиксируйте фокус и экспозицию.

- Нажмите и удерживайте кнопку Fn.
- Если фокус зафиксирован, отображается значок блокировки АФ (A).
- Если экспозиция зафиксирована, отображается значок блокировки АЭ (B).

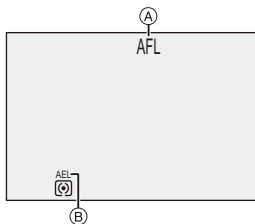

3 Удерживайте кнопку Fn для выбора композиции, а затем сделайте снимок.

- Полностью нажмите кнопку затвора.



- В режиме [M] блокировку АЭ можно использовать при установке светочувствительности ISO на [AUTO].
- Режим изменения программы можно установить даже при заблокированной функции АЕ.



- Фиксацию можно сохранять без нажатия и удерживания кнопки Fn: [⚙️] → [AE] → [Удер блок АФ/АЭ] (→ 373)

Светочувствительность ISO

iA P A S M  S&Q





Вы можете установить световую чувствительность (светочувствительность ISO).

При использовании настроек по умолчанию можно установить значения от 100 до 51200 с шагом 1/3 EV.

Эта фотокамера поддерживает функцию Dual Native ISO, позволяющую вести съемку с высокой светочувствительностью и низким уровнем помех с помощью изменения базовой светочувствительности.

Базовая светочувствительность изменяется автоматически в соответствии с яркостью.

- 1 Нажмите [ISO].
- 2 Выберите светочувствительность ISO.

- Поверните  ,  или  .
- Также выбор можно сделать, нажав [ISO].

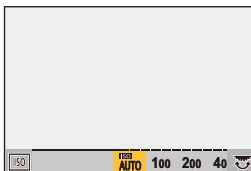
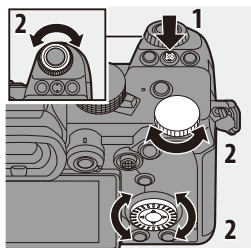

- 3 Подтвердите выбор.
 - Нажмите кнопку затвора наполовину.

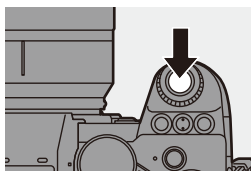

**Характеристики светочувствительности ISO**

При установке более высоких значений светочувствительности ISO можно вести съемку с более короткой выдержкой в местах со слабым освещением, чтобы избежать дрожания фотокамеры и размытости объекта. Однако с повышением светочувствительности ISO также повышается количество помех на записанных изображениях.

❖ Элементы настройки (светочувствительность ISO)

[AUTO]	<p>Светочувствительность ISO автоматически настраивается под яркость.</p> <ul style="list-style-type: none"> • Фотосъемка: максимум [6400]^{*1} • Видеосъемка: максимум [6400]^{*2}
[100] – [51200]	<p>Светочувствительность ISO устанавливается на выбранное значение.</p> <ul style="list-style-type: none"> • Диапазон светочувствительности ISO между нижним пределом [50] и верхним пределом [204800] можно расширить, установив [Увел. чувств. ISO] (→ 371) на [ON] в меню [Пользов.] ([Качество изображения]).

*1 Настройка по умолчанию. Верхний предел можно изменить с помощью [Чувствит. ISO (фото)].

*2 Настройка по умолчанию. Верхний предел можно изменить с помощью [Чувствит. ISO (видео)].

- При использовании указанных ниже функций значения светочувствительности ISO, которые можно задать, ограничены.
 - [Реж. выс. разрешения]: до верхнего предела [3200]
 - [Высокодинамичный] ([Настройка фильтров]): до нижнего предела [400], до верхнего предела [6400]
 - Функция, отличная от [Высокодинамичный] ([Настройка фильтров]): до верхнего предела [6400]
 - [Комп. визирования по экрану]: от [100] до [3200] (при установке [Увел. чувств. ISO]: от [50] до [3200])
 - [Множественная экспозиц.]: до нижнего предела [100], до верхнего предела [6400]
 - [Cinelike D2]/[Cinelike V2] ([Фото стиль]): до нижнего предела [200] (Нижний предел меняется на [100] при установке [Увел. чувств. ISO].)
 - [Like709] ([Фото стиль]): до нижнего предела [100]
 - [V-Log] ([Фото стиль]): до нижнего предела [640], до верхнего предела [51200] (Нижний предел меняется на [320] при установке [Увел. чувств. ISO].)
 - [Like2100(HLG)]/[Стандарт(HLG)]/[Монохром(HLG)] ([Фото стиль]): до нижнего предела [400]



- Можно установить верхний и нижний пределы для автоматической настройки светочувствительности ISO:
 - [📷] ⇒ [⚙️] ⇒ [Чувствит. ISO (фото)] (→ 352)
 - [👤] ⇒ [⚙️] ⇒ [Чувствит. ISO (видео)] (→ 262)
- Можно изменить интервалы между значениями для настроек светочувствительности ISO:
 - [⚙️] ⇒ [⚙️] ⇒ [Увеличение ISO] (→ 370)
- Диапазон настройки светочувствительности ISO можно расширить:
 - [⚙️] ⇒ [⚙️] ⇒ [Увел. чувств. ISO] (→ 371)
- Можно установить нижний предел выдержки для автоматической настройки светочувствительности ISO:
 - [📷] ⇒ [⚙️] ⇒ [Мин. выдержка] (→ 352)
- Можно изменить действие кнопки [ISO]:
 - [⚙️] ⇒ [🌅] ⇒ [Кнопка WB/ISO/Expo.] (→ 379)
- Верхний предел для автоматической настройки светочувствительности ISO можно задать на экране настроек светочувствительности ISO:
 - [⚙️] ⇒ [🌅] ⇒ [Настройка отобр. ISO] (→ 379)

8. Баланс белого/Качество изображения

Баланс белого (WB)

iA P A S M M S&Q



Баланс белого (WB) - это функция, корректирующая цвет, создаваемый освещенным светом объектом.

Она корректирует цвета таким образом, чтобы белые объекты представлялись белым, чтобы приблизить общий цветовой оттенок к видимому глазом цвету.

Обычно для обеспечения оптимального баланса белого можно использовать автоматический режим ([AWB], [AWBc] или [AWBw]).

Используйте эту функцию, если цвет изображения отличается от того, который вы ожидали, или если вы желаете изменить цвет для отражения обстановки.

- 1 Нажмите [WB].
- 2 Выберите баланс белого.
 - Поверните , или .
 - Также выбор можно сделать, нажав [WB].

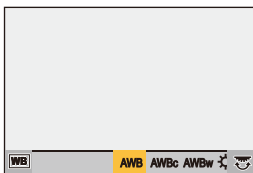
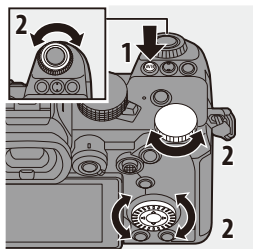

3 Подтвердите выбор.

- Нажмите кнопку затвора наполовину.

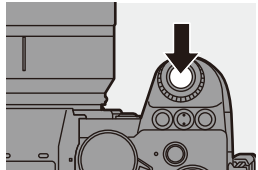

❖ Настройка элементов (баланс белого)

[AWB]	Авто
[AWBc]	Авто (уменьшение красноватого оттенка при освещении лампами накаливания)
[AWBw]	Авто (сохранение красноватого оттенка при освещении лампами накаливания)
[☀]	Ясное небо
[☁]	Облачное небо
[🏠]	Тень при ясном небе
[💡]	Свет лампы накаливания
[⚡WB]*	Вспышка
[1] - [4]	Установка режима от 1 до 4 (→ 205)
[K1] - [K4]	Цветовые температуры от 1 до 4 (→ 205)

* Работает как [AWB] во время видеосъемки или при записи при помощи [6K/4K ФОТО] или [Пост-фокус].

- 1 [AWB] будет работать в пределах этого диапазона.
 - 2 Голубое небо
 - 3 Облачное небо (дождь)
 - 4 Экран телевизора
 - 5 Солнечный свет
 - 6 Белый свет лампы дневного освещения
 - 7 Свет лампы накаливания
 - 8 Восход и заход солнца
 - 9 Освещение свечами
- K=Температура света по шкале Кельвина

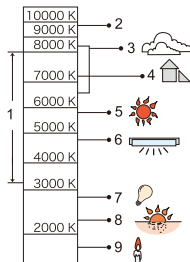

- При флуоресцентном или светодиодном освещении соответствующий баланс белого будет изменяться в зависимости от типа освещения. Используйте [AWB], [AWBc], [AWBw] или от [☀️] до [🏠].







- При использовании [Настройка фильтров] баланс белого устанавливается на [AWB].



- Можно изменить действие кнопки [WB]:
[⚙️] ⇒ [🌅] ⇒ [Кнопка WB/ISO/Expo.] (→ 379)











❖ Регистрация установки баланса белого (от [] до [])

Выполнение снимков белого предмета с источником света в месте съемки для настройки баланса белого так, чтобы предмет представлялся белым.

- ❶ Нажмите [WB] и затем выберите любое значение от [] до [].
- ❷ Нажмите .
- ❸ Наведите фотокамеру на белый предмет так, чтобы он появился в рамке в центре экрана, и затем нажмите  или  .
 - При этом устанавливается баланс белого и выполняется возврат к экрану записи.

❖ Настройка цветовой температуры (от [] до [])

Установите числовое значение цветовой температуры баланса белого.

- ❶ Нажмите [WB] и затем выберите любое значение от [] до [].
- ❷ Нажмите  .
 - Отображается экран настройки цветовой температуры.
- ❸ Нажмите   для выбора цветовой температуры и затем нажмите  или  .
 - Брекетинг баланса белого (цветовую температуру) можно установить, поворачивая ,  или  . (→ 161)



- Можно установить цветовую температуру в диапазоне от [2500K] до [10000K].

Как настроить баланс белого

Цвет можно регулировать даже если необходимый вам цвет не создается выбранным балансом белого.

1 Нажмите [WB].

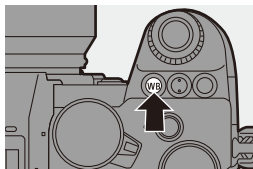





2 Выберите баланс белого и затем нажмите ▼.

- Отображается экран регулирования.

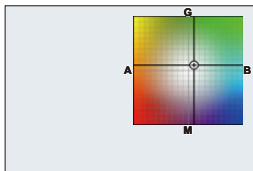
3 Отрегулируйте цвет.

- ◀: [A] (ЯНТАРЬ: ОРАНЖЕВЫЙ)
- ▲: [G] (ЗЕЛЕНый : ЗЕЛЕНОВАТЫЙ)
- ▶: [B] (СИНИЙ: СИНЕВАТЫЙ)
- ▼: [M] (ПУРПУРНЫЙ: КРАСНОВАТЫЙ)



- Для выполнения настройки можно также прикасаться к графику.
- Нажмите [DISP.], чтобы вернуться в исходное состояние.
- Бреккетинг баланса белого можно установить, поворачивая  ,  или  . (→ 161)

4 Подтвердите выбор.

- Нажмите кнопку затвора наполовину.

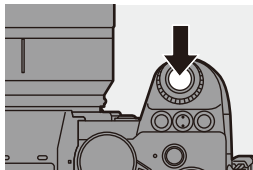

- При настройке баланса белого цвет значка экрана записи меняется на заданный цвет.

При регулировании к стороне [G] отобразится [+], а при регулировании к стороне [M] отобразится [-].

[Фото стиль]











iA P A S M  S&Q



Вы можете выбрать настройки обработки изображений в соответствии с объектами съемки и стилями записи изображений.

Для каждого фотостиля можно настроить качество изображения.

 →  →  → Выберите [Фото стиль]



 STD. [Стандарт]	Стандартная настройка.
 VIVID [Яркий]	Настройка для получения более ярких изображений с повышенной насыщенностью и контрастностью.
 NAT [Естественный]	Настройка для получения более мягких изображений с пониженной контрастностью.
 FLAT [Ровный]	Настройка для получения более тусклых изображений с пониженной насыщенностью и контрастностью.
 LAND [Пейзаж]	Настройка, подходящая для пейзажей с ярким синим небом и зеленью.
 PORT [Портрет]	Настройка, подходящая для портретов со здоровым красивым оттенком кожи.
 MONO [Монохром]	Монохромная настройка, цвета полностью отсутствуют.
 L MONO [L.Монохром]	Настройка черно-белого изображения с насыщенными оттенками и четкими акцентами на черном.
 L MONO D [L.Монохром D]	Монохромная настройка, создающая впечатление динамичности с усилением ярких участков изображения и теней.
 CINELIKE D2 [Cinelike D2]	Настройка для создания изображений, подобных кинофильмам, за счет применения гамма-коррекции, с отдачей приоритета динамическому диапазону. <ul style="list-style-type: none"> • Эта функция подходит для процессов редактирования видео.
 CINELIKE V2 [Cinelike V2]	Настройка для создания изображений, подобных кинофильмам, за счет применения гамма-коррекции, с отдачей приоритета контрастности.

 [Like709]	<p>Настройка для снижения избыточной экспозиции за счет применения гамма-коррекции, соответствующей Rec.709, для сжатия (настройки перегиба) очень ярких участков.</p> <ul style="list-style-type: none"> Rec.709 — это сокращение от “ITU-R Recommendation BT.709”, стандарта вещания высокой четкости.
 [V-Log]	<p>Настройка гамма-кривой, предназначенная для послесъемочного редактирования.</p> <ul style="list-style-type: none"> Он позволяет добавлять к изображениям богатые оттенки во время послесъемочного редактирования.
 [Like2100(HLG)]*1	<p>Настройка, используемая для записи видео в формате HLG.</p>
 [MY PHOTO STYLE 1]*2 – [MY PHOTO STYLE 10]*2	<p>Изменение настроек качества изображения для элементов фотостилей на предпочтительные настройки и их регистрация в качестве элементов “Моего фотостилей”. (→ 214)</p>

*1 Можно выбрать только в режиме [M] и при установке 10 бит для [Кач-во зап.]. (→ 250)

*2 При использовании настроек по умолчанию отображаются эффекты до [MY PHOTO STYLE 4]. Отображаемые в меню элементы можно установить с помощью [Пок./скр. фото стиль] в [Настройки фото стиля]. (→ 370)



• При установке [Фото HLG] используются указанные ниже параметры.

 [Стандарт(HLG)]	<p>Стандартная установка [Фото HLG].</p>
 [Монохром(HLG)]	<p>Установка черного и белого для [Фото HLG].</p>





- В режиме [iA] фотокамера работает иначе, чем в других режимах записи.
 - Можно установить [Стандарт] или [Монохром].
 - Настройка сбрасывается на [Стандарт], когда фотокамера переключается на другой режим записи или выключается.
 - Качество изображения настроить нельзя.
- Диапазон доступных значений светочувствительности ISO будет другим при установке для [Фото стиль] следующих параметров:
 - [Cinelike D2], [Cinelike V2]: до нижнего предела [200] (Нижний предел меняется на [100] при установке [Увел. чувств. ISO].)
- Режим перегиба можно установить с помощью [Like709].
Подробную информацию см. на стр. [260](#).
- При использовании [Настройка фильтров] функция [Фото стиль] недоступна.



- Можно выполнить подробные настройки фотостилля:
[] → [] → [Настройки фото стиля] (→ [370](#))





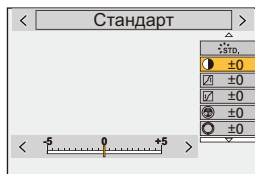

❖ Настройка качества изображения

- 1 Нажатием ◀▶ выберите стиль фото.
- 2 Нажмите ▲▼ для выбора элемента и затем нажмите ◀▶ для настройки.
 - Измененные при настройке элементы отмечаются значком [*].
- 3 Нажмите  или .
 - При настройке качества изображения значок фотостилля на экране записи отмечается знаком [*].





Элементы настройки (настройка качества изображения)

	[Контраст]	Настройка контрастности изображения.
	[Свет]	Настройка яркости ярких участков.
	[Тени]	Настройка яркости темных участков.
	[Насыщенн.]	Настройка яркости цветов.
	[Цветовой тон]	Настройка синего и желтого оттенка.
	[Оттенок]	Если ориентиром является красный, оттенок становится ближе к фиолетовому/пурпурному или желтому/зеленому для настройки цвета всего изображения.
	[Желтый]	Повышение контрастности. (Эффект: слабый) Можно запечатлеть небо голубого оттенка.
	[Оранжевый]	Повышение контрастности. (Эффект: средний) Можно запечатлеть небо синего оттенка.
	[Красный]	Повышение контрастности. (Эффект: сильный) Можно запечатлеть небо намного более темного синего оттенка.
	[Зеленый]	Кожа и губы людей приобретают естественные оттенки. Зеленые листья выглядят ярче и насыщеннее.
	[Выкл]	—

 [Эф. зерна]	[Низк.]/ [Стандартн.]/ [Высок.]	Установка уровня эффекта зернистости.
	[Выкл]	—
 [Четкость]	Настройка контуров изображения.	
 [Подав. шума]	Настройка эффекта подавления шума. • При усилении эффекта разрешение снимка может слегка уменьшиться.	
 [Светочувст.]*	Устанавливается светочувствительность ISO. (→ 199)	
 [Бал. бел.]*	Устанавливается баланс белого. (→ 202) • При выборе [WB] нажмите [], чтобы отобразить экран настройки баланса белого. Еще раз нажмите [], чтобы вернуться к исходному экрану.	

* Настройка доступна в случае следующей установки при выборе [MY PHOTO STYLE 1] – [MY PHOTO STYLE 10]:

[] ⇒ [] ⇒ [Настройки фото стиля] ⇒ [Мои настр. фото стиля] ⇒ [Добавить эффекты] ⇒ [Светочувст.]/[Бал. бел.] ⇒ [ON]

- Элементы, для которых можно настроить качество изображения, зависят от типа фотостилля.

	STD. VIVID NAT FLAT LAND PORT CNEED2 CNEV2 STD. ^{HLG}	MONO LMONO LMONOD	709L ^{HLG} 2100	V-Log	^{HLG} MONO
	✓	✓	—	—	✓
	✓	✓	—	—	✓
	✓	✓	—	—	✓
 ([Насыщенн.]	✓	—	✓	—	—
 ([Цветовой тон])	—	✓	—	—	✓
	✓	—	✓	—	—
	—	✓	—	—	✓
	—	✓	—	—	—
	✓	✓	✓	✓	✓
	✓	✓	✓	✓	✓



- Эффекты [Эф. зерна] нельзя проверить на экране записи.
- [Эф. зерна] не действует при использовании следующих функций:
 - Видеосъемка/[6K/4K ФОТО]/[Пост-фокус]
 - [Реж. выс. разрешения]

❖ Регистрация настроек в "Моем фотостиле"



- 1 Нажатием ◀▶ выберите стиль фото.
- 2 Отрегулируйте качество изображения.
 - В "Моем фотостиле" типы фотостиля отображаются вверху экрана настройки качества изображения.
Выберите основной фотостиль.
- 3 Нажмите [DISP.].
- 4 (При выборе [MY PHOTO STYLE 1] – [MY PHOTO STYLE 10]) Для выбора [Сохр. текущую настройку] нажмите ▲▼, а затем нажмите или .
- 5 Нажимая ▲▼, выберите целевой номер для регистрации, а затем нажмите или .
 - Появится экран подтверждения.
На экране подтверждения нажмите [DISP.] для изменения названия своего фотостиля.
Можно ввести не более 22 символов. Двухбайтовый символ считается двумя символами.
Как вводить символы (→ 415)



- При использовании [Фото HLG] "Мой фотостиль" зарегистрировать невозможно.

❖ Изменение зарегистрированных настроек "Моего фотостиля"

- 1 Выберите любое значение в диапазоне от [MY PHOTO STYLE 1] до [MY PHOTO STYLE 10].
- 2 Нажмите [DISP.], а затем установите элемент.

[Загрузка предв. настройки]

[Сохр. текущую настройку]

[Редактировать название]

[Сброс.на настр.по умолч.]

[Настройка фильтров]

iA P A S M M S&Q



В этом режиме записываются дополнительные эффекты изображения (фильтры).

Для каждого фильтра можно выполнить настройку эффекта.

Кроме того, можно одновременно выполнять снимки без эффектов.

1 Задайте [Эффект фильтра].

- → [] → [] → [Настройка фильтров] → [Эффект фильтра] → [SET]

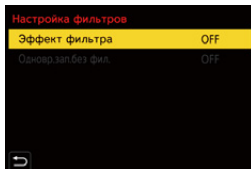

2 Выберите фильтр.

- Для выбора нажмите , а затем нажмите или .
- Эффект изображения (фильтр) можно также выбрать касанием примера изображения.
- При нажатии [DISP.] экран переключается в следующем порядке: обычное отображение, отображение справки и отображение списка. В экранной подсказке представлено описание каждого фильтра.

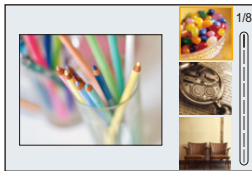



❖ Настройка эффекта фильтра

Эффект фильтра можно изменить.



- 1 Выберите фильтр.
- 2 Нажмите [WB] на экране записи.
- 3 Поверните , или для установки.
 - Чтобы вернуть отображение экрана записи, еще раз нажмите [WB].
 - При настройке эффекта фильтра значок фильтра на экране записи отмечается знаком [*].



Фильтр	Настраиваемые элементы
[Выразительн.]	Четкость
[Ретро]	Цвет
[Старые времена]	Контрастность
[Высокотональный]	Цвет
[Недоэкспонирование]	Цвет
[Сепия]	Контрастность
[Монохромный]	Цвет
[Динамический монохром]	Контрастность
[Грубый монохромный]	Зернистость
[Мягкий монохромный]	Уровень расфокусировки
[Выраз. искусство]	Четкость
[Высокодинамичный]	Четкость
[Кросс-процесс]	Цвет
[Эффект мыльницы]	Цвет
[Ярк.изобр.с эфф.мыльн.]	Область с пониженной периферийной яркостью
[Пропуск отбеливания]	Контрастность
[Эффект миниатюры]	Четкость
[Нерезкое изображение]	Уровень расфокусировки
[Фэнтези]	Четкость
[Звездный фильтр]	<div style="display: flex; flex-direction: column; gap: 5px;"> <div> : Короткие лучи/длинные лучи</div> <div> : Мало лучей/много лучей</div> <div> : Повернуть влево/повернуть вправо</div> </div>
[Цветовой акцент]	Количество оставшегося цвета
[Солнечное сияние]	Цвет

❖ Установка фильтра с помощью сенсорного управления

- С настройками по умолчанию сенсорная вкладка не отображается. Установите [Касание вкладки] на [ON] в пункте [Устан.касан.] меню [Пользов.] ([Управление]). (→ 377)

- 1 Прикоснитесь к [].
- 2 Коснитесь нужной настройки для установки.
 - []: Фильтр вкл./выкл.
 - [EXPS]: Фильтр
 - []: Настройка эффектов фильтра



- Баланс белого будет зафиксирован на [AWB], а вспышка будет зафиксирована на [☺] (принудительное выключение вспышки).
 - Верхний предел светочувствительности ISO - [6400].
 - При установке [Высокодинамичный] нижний предел светочувствительности ISO устанавливается на [400], а верхний — на [6400].
 - В зависимости от фильтра, экран записи может выглядеть так, как будто кадры пропущены.
 - [Грубый монохромный]/[Мягкий монохромный]/[Нерезкое изображение]/[Звездный фильтр]/[Солнечное сияние] недоступны при использовании следующей функции:
 - Режим []
 - При использовании объективов APS-C настройки [Эффект мыльницы]/[Ярк.изобр.с эфф.мыльн.] недоступны.
 - В случае установки [Область изобр. видео] на [APS-C] или [PIXEL/PIXEL], видеосъемка с установкой [Эффект мыльницы]/[Ярк.изобр.с эфф.мыльн.] невозможна.
 - [Эффект фильтра] не действует при использовании следующих функций:
 - [Реж. выс. разрешения]
 - [Комп. визирования по экрану]
 - [Множественная экспозиц.]
 - [Живое кадрирование]
- • Если во время отображения с помощью кнопки Fn экрана настройки [Эффект фильтра] нажать [DISP.], появится экран выбора фильтра.

❖ Установка типа расфокусировки ([Эффект миниатюры])

- 1 Установите [Эффект фильтра] на [Эффект миниатюры].
- 2 Нажмите ▲, чтобы отобразить экран настройки.
 - Экран настройки также можно отобразить, сначала нажав [⊕], а затем - [□].
- 3 Нажмите ▲▼ или ◀▶ для перемещения сфокусированного участка.
 - Сфокусированный участок можно также переместить касанием экрана.
 - Также можно изменить направление размытия фона, коснувшись [□].
- 4 Поверните ☀, ☁ или ⚙ для изменения размера сфокусированного участка.
 - Этот участок также можно увеличить/уменьшить жестом щипка, раздвигая/сдвигая пальцы на экране.
 - Чтобы сбросить настройку сфокусированного участка на состояние по умолчанию, нажмите [DISP.].
- 5 Нажмите [MENU/SET] или [↻] для установки.







- В видеороликах звук не записывается.
- В случае установки [Переключить NTSC/PAL] на [NTSC], длительность записанного видеоролика будет составлять прибл. 1/10 от фактического времени записи. Отображаемое время видеозаписи будет прибл. в 10 раз больше, чем время записи, отображаемое во время обычной видеосъемки.
В случае установки [Переключить NTSC/PAL] на [PAL], длительность записанного видеоролика будет составлять прибл. 1/8 от фактического времени записи. Отображаемое время видеозаписи будет прибл. в 8 раз больше, чем время записи, отображаемое во время обычной видеосъемки.
- Если видеозапись было решено завершить через короткое время, камера может продолжать процесс записи в течение еще некоторого времени.

❖ Установка цвета, который нужно оставить ([Цветовой акцент])

- 1 Установите [Эффект фильтра] на [Цветовой акцент].
- 2 Нажмите ▲, чтобы отобразить экран настройки.
 - Экран настройки также можно отобразить, сначала нажав [🔗], а затем - [🔧].
- 3 Нажмите ▲▼◀▶ для перемещения рамки и выберите цвет, который вы желаете оставить.
 - Выбрать цвет, который нужно оставить, также можно касанием экрана.
 - Чтобы переместить рамку обратно в центр, нажмите [DISP.].
- 4 Нажмите  или  для установки.



❖ Установка расположения и размера источника света ([Солнечное сияние])

- 1 Установите [Эффект фильтра] на [Солнечное сияние].
- 2 Нажмите ▲, чтобы отобразить экран настройки.
 - Экран настройки также можно отобразить, сначала нажав [🔗], а затем - [☀️].
- 3 Нажмите ▲▼◀▶ для перемещения расположения центра источника света.
 - Расположение источника света также можно перемещать касанием экрана.
- 4 Поверните ,  или  для настройки размера источника света.
 - Этот участок также можно увеличить/уменьшить жестом щипка, раздвигая/сдвигая пальцы на экране.
 - Чтобы сбросить настройку источника света на состояние по умолчанию, нажмите [DISP.].
- 5 Нажмите  или .

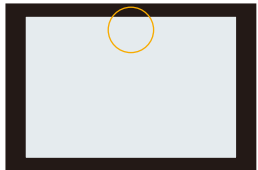



[Одновр.зап.без фил.]

iA P A S M  S&Q



Можно одновременно выполнять снимки без добавления эффектов фильтров.

 ⇒ [] ⇒ [] ⇒ [Настройка фильтров] ⇒ Выберите [Одновр.зап.без фил.]
Настройки: [ON]/[OFF]



- [Одновр.зап.без фил.] не действует при использовании следующих функций:
 - Серийная съемка
 - [6K/4K ФОТО]/[Пост-фокус]
 - [Интервал. съемка]
 - [Покадр. анимация]
 - [RAW+FINE]/[RAW+STD.]/[RAW] ([Качество изображения])
 - [Брекетинг]

[Реж. выс. разрешения]

iA P A S M  S&Q

В этом режиме выполняется объединение снимков с высоким разрешением из нескольких записанных изображений.

Эта настройка удобна для съемки неподвижных объектов.

После объединения снимок можно сохранить в формате RAW или JPEG.



- Для уменьшения дрожания фотокамеры используйте штатив.
- Функция стабилизации изображения автоматически выключается.

1 Установите [Реж. выс. разрешения].

-  →  →  → [Реж. выс. разрешения]

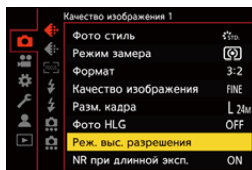

2 Задайте настройки записи.

[Нач.]	Включение режима высокого разрешения.
[Разм. кадра]	Установка размера изображения после объединения. При установке [Формат] на [4:3]. [XL] (85 M): 10656×8000 [LL] (42,5 M): 7552×5664 При установке [Формат] на [3:2]. [XL] (96 M): 12000×8000 [LL] (48 M): 8496×5664 При установке [Формат] на [16:9]. [XL] (81 M): 12000×6736 [LL] (40,5 M): 8496×4784 При установке [Формат] на [1:1]. [XL] (64 M): 8000×8000 [LL] (32 M): 5664×5664 <ul style="list-style-type: none"> • Изображения RAW всегда записываются в формате [3:2] (12000×8000).

[Качество изображения]	<p>Установите коэффициент сжатия, с которым будут сохраняться снимки.</p> <p>[COMBINED]/[FINE]/[RAW+FINE]/[RAW]</p> <ul style="list-style-type: none"> При установке на [COMBINED] запись выполняется с такими же настройками, как [Качество изображения] в меню [Фото] ([Качество изображения]). (Однако [STD.] меняется на [FINE].)
[Одновр. запись норм.кадра]	<p>Одновременное выполнение снимков, которые не будут объединены, при установке на [ON]. Первый снимок сохраняется с установкой [Разм. кадра] на [L].</p>
[Зад.спуска затвора]	<p>Установка задержки между временем нажатия кнопки затвора и временем спуска затвора.</p> <p>[30 SEC]/[15 SEC]/[8 SEC]/[4 SEC]/[2 SEC]/[1 SEC]/[1/2 SEC]/[1/4 SEC]/[1/8 SEC]/[Выкл]</p>
[Обработка размыт. при движ.]	<p>Установка способа коррекции для использования при движении объекта.</p> <p>[MODE1]: приоритет отдается режиму высокого разрешения, поэтому размытость объекта выглядит на снимке, как остаточное изображение.</p> <p>[MODE2]: уменьшается остаточное изображение от размытости объекта, но такой же эффект от режима высокого разрешения в исправленном диапазоне получить невозможно.</p>

3 Включите режим высокого разрешения.

- Выберите [Нач.] и затем нажмите



или

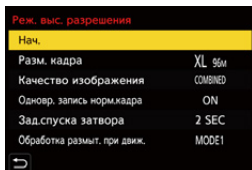

4 Определите композицию, а затем закрепите фотокамеру на месте.

- При определении размытости значок режима высокого разрешения (A) мигает.

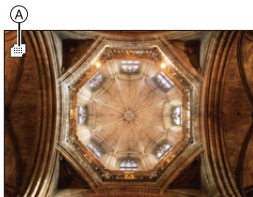

5 Начните запись.

- Полностью нажмите кнопку затвора.
- При использовании настроек по умолчанию включается функция [Зад. спуска затвора], поэтому между нажатием кнопки затвора и спуском затвора будет промежуток времени.
- Во время записи экран темнеет.
- Индикатор состояния записи (красный) (B) будет мигать. Не перемещайте фотокамеру, пока мигает индикатор.
- По завершении процесса объединения можно продолжить запись.



6 Конец [Реж. выс. разрешения].

- Нажмите [Q].

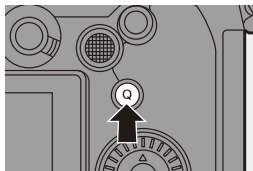



- В [Реж. выс. разрешения] запись выполняется со следующими настройками:
 - [Тип затвора]: [ELEC.] (При установке [NR при длинной эксп.] на [OFF])/[ELEC.+NR] (При установке [NR при длинной эксп.] на [ON])
 - Минимальное значение диафрагмы: F16
 - Выдержка: от 8 секунд до 1/8000 секунды
 - Светочувствительность ISO: верхний предел до [3200]
 - Режим фокусировки: [AFS]/[MF]
- При съемке в месте с очень яркой освещенностью или при освещении от флуоресцентных либо светодиодных ламп цветовой оттенок или яркость изображения могут измениться или на экране могут появиться горизонтальные полосы.
Эффект горизонтальных полос можно снизить, увеличив выдержку.
- Воспроизведение на других устройствах изображений, записанных фотокамерой с помощью [Реж. выс. разрешения], может оказаться невозможным.
- При использовании следующих функций [Реж. выс. разрешения] не действует:
 - [Интервал. съемка]
 - [Покадр. анимация]
 - [Настройка фильтров]
 - [Комп. визирования по экрану]
 - [Множественная экспозиц.]
- При использовании объективов APS-C запись в [Реж. выс. разрешения] невозможна.

[Фото HLG]

iA P A S M  S&Q



Запись снимка в формате HLG с широким динамическим диапазоном. Ярко освещенные места, чувствительные к избыточной экспозиции, и темные участки, чувствительные к недостаточной экспозиции, можно записать с высоким качеством и богатыми оттенками — так, как видят глаза человека.

Записанные снимки можно вывести через HDMI для просмотра на устройствах (телевизоре и т. п.), которые поддерживают формат снимков HLG.

Кроме того, изображения можно напрямую воспроизводить на устройствах, которые поддерживают формат HSP.

- “HLG (Hybrid Log Gamma)” — это формат HDR международного стандарта (ITU-R BT.2100).
- “HSP” — это формат снимков HDR, использующий технологию видео формата HLG. Эти изображения сохраняются с расширением файла “.HSP”.

 ⇒ [] ⇒ [] ⇒ Выберите [Фото HLG]

Элементы настройки	[Формат]					
	[4:3]	[3:2]	[16:9]	[1:1]	[65:24]	[2:1]
[Full-Res.]	5312×3984	5984×4000	5888×3312	4000×4000	—	—
[4K-Res.]	2880×2160	3232×2160	3840×2160	2144×2144	—	—
[OFF]	—					

- [Фото стиль] можно выбрать из [Стандарт(HLG)] или [Монохром(HLG)]. (→ 208)
- Изображения JPEG и RAW записываются одновременно в соответствии с [Качество изображения] (→ 86) и [Разм. кадра] (→ 85).
Изображения RAW, записанные с помощью [Фото HLG], можно сохранить в формате HLG с помощью [Обработка RAW] (→ 312).

❖ Светочувствительность ISO при установке [Фото HLG]

Нижний предел доступной светочувствительности ISO становится [400].



- Монитор и видоискатель этой фотокамеры не поддерживают отображение изображений формата HLG. В меню [Пользов.] ([Монитор / Экран (видео)]) можно отобразить преобразованные изображения для проверки на экране/видоискателе фотокамеры с помощью [Экран] в [HLG View Assist]. (→ 282)



- Изображения HLG выглядят темнее на устройствах, не поддерживающих формат HLG. С помощью [HDMI] в пункте [HLG View Assist] меню [Пользов.] ([Монитор / Экран (видео)]) можно установить способ преобразования для изображений, отображаемых для проверки. (→ 282)
- При использовании объективов APS-C нельзя использовать [Full-Res.].
- При использовании следующих функций [Фото HLG] не действует:
 - [6K/4K ФОТО]/[Пост-фокус]
 - [Реж. выс. разрешения]
 - [Настройка фильтров]
 - [Комп. визирования по экрану]
 - [Множественная экспозиц.]

9. Вспышка

Использование внешней вспышки (поставляется отдельно)

iA P A S M  S&Q



При прикреплении к колодке для принадлежностей вспышки (DMW-FL580L/DMW-FL360L/DMW-FL200L: поставляется отдельно) можно выполнять съемку с использованием вспышки.

Кроме того, прикрепив к фотокамере внешнюю вспышку с поддержкой функции беспроводной съемки, можно осуществлять беспроводное управление внешней вспышкой, расположенной в отдельном от фотокамеры месте.



- Снимите блиндю объектива во избежание затемнения.
- Запись со вспышкой невозможна при использовании следующих функций:
 - [6K/4K ФОТО]/[Пост-фокус]
 - [ELEC.]/[Бесшумный режим]/[Реж. выс. разрешения]
 - [Настройка фильтров]

Снятие крышки горячего башмака для аксессуаров

Прежде чем прикреплять вспышку (поставляется отдельно), снимите крышку горячего башмака для принадлежностей.

Подробную информацию о прикреплении вспышки см. в инструкции по эксплуатации вспышки.

Снимите крышку горячего башмака для принадлежностей, потянув ее в направлении стрелки ②, одновременно нажимая ее в направлении стрелки ①.

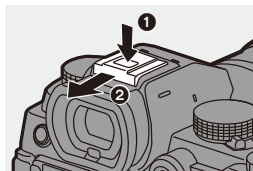

❖ Примечания о съемке со вспышкой



- Не приближайте вспышку к объектам съемки. Из-за воздействия тепла и света от вспышки они могут деформироваться или обесцветиться.
- При многократном выполнении снимков для зарядки вспышки может потребоваться время.
Когда вспышка заряжается, изображения записываются без срабатывания вспышки.
- После прикрепления внешней вспышки не переносите фотокамеру, держась только за внешнюю вспышку. Она может отсоединиться.
- Не используйте имеющиеся в продаже внешние вспышки с обратной полярностью или функцией, позволяющей обмен данными с фотокамерой.
Это может привести к неисправности или неправильной работе фотокамеры.
- Подробную информацию см. в инструкции по эксплуатации внешней вспышки.

Настройка вспышки

iA P A S M



Вы можете установить функцию вспышки для управления срабатыванием вспышки с фотокамеры.

[Режим вспышки]



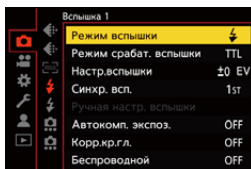

Установка режима вспышки.

MENU SET → [📷] → [⚡] → Выберите
[Режим вспышки]



<p>[⚡] (Принудительное включение вспышки)</p> <p>[⚡☉] (Принудительное включение/ уменьшение эффекта красных глаз)</p>	<p>Вспышка срабатывает каждый раз независимо от условий съемки.</p> <p>Эта настройка подходит для съемки в условиях контрового освещения или освещения от флуоресцентных ламп.</p>
<p>[⚡S] (Замедленная синхронизация)</p> <p>[⚡☉] (Замедленная синхронизация/ уменьшение эффекта красных глаз)</p>	<p>Во время записи изображений на фоне ночного пейзажа эта настройка позволяет снизить скорость затвора во время срабатывания вспышки и повысить яркость не только объекта съемки, но и ночного пейзажа.</p> <ul style="list-style-type: none"> • Более длительные выдержки могут вызывать размытость изображения. <p>Рекомендуется использовать штатив.</p>
<p>[☉] (Принудительное выключение вспышки)</p>	<p>Вспышка не срабатывает.</p>







- Вспышка срабатывает дважды.
Интервал между первой и второй вспышкой больше при установке [] или []. Объект не должен двигаться, пока не сработает вторая вспышка.
- [] и [] нельзя использовать при следующих установках:
 - [Режим срабат. вспышки]: [MANUAL]
 - [Синхр. всп.]: [2ND]
 - [Беспроводной]: [ON]
- В зависимости от настроек внешней вспышки некоторые режимы вспышки могут быть недоступны.
- Эффективность уменьшения эффекта красных глаз зависит от человека. Эффект, на который влияют такие факторы, как расстояние до человека и то, смотрит ли он в фотокамеру при срабатывании предварительной вспышки, в некоторых случаях может быть незаметен.



❖ Доступные настройки вспышки в зависимости от режима записи

Допустимые настройки вспышки зависят от режима записи.

(✓: Доступно, —: Недоступно)

Режим записи	[]	[]	[]	[]	[]
[P]/[A]	✓	✓	✓	✓	✓
[S]/[M]	✓	✓	—	—	✓



- [] и [] можно установить в режиме [iA]. При установке [] происходит переключение на режим вспышки, соответствующий условиям съемки.

❖ Выдержка для режимов вспышки

[Режим вспышки]	Выдержка (сек.)
[⚡]	1/60 ^{*1} – 1/250 ^{*2}
[⚡⊕]	
[⚡S]	1 – 1/200
[⚡S⊕]	

*1 В режиме [S] установится 60 секунд, а в режиме [M] — [B] (от руки).

*2 Максимальное значение настройки меняется на 1/200 секунды в режимах [P]/[A].

- При установке выдержки на 1/250 секунды ведущее число уменьшается.

[Корр.кр.гл.]

При установке [Режим вспышки] на [⚡⊕] или [⚡S⊕] фотокамера автоматически обнаруживает и исправляет эффект красных глаз в данных изображения.



➔ [📷] ➔ [⚡] ➔ **Выберите [Корр.кр.гл.]**

Настройки: [ON]/[OFF]



- При установке [ON] на значке вспышки отображается [✎].
- В некоторых случаях эффект красных глаз исправить невозможно.
- При использовании [Фото HLG] функция [Корр.кр.гл.] недоступна.

[Режим срабат. вспышки]/[Ручная настр. вспышки]

Можно выбрать автоматическую или ручную настройку мощности вспышки.

- 
 • Выполненные здесь настройки активируются при прикреплении некоторых вспышек других изготовителей.
 Выполните эту настройку вспышки, когда прикреплена вспышка (DMW-FL580L/DMW-FL360L/DMW-FL200L: поставляется отдельно).

1 Установите [Режим срабат. вспышки].

-  → [] → [] → [Режим срабат. вспышки]

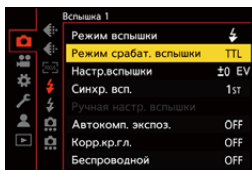

[TTL]	Установка автоматической настройки мощности вспышки фотокамерой.
[MANUAL]	Установка мощности вспышки вручную. <ul style="list-style-type: none"> • При помощи [TTL] можно записывать изображения даже при записи темных сцен, когда мощность вспышки обычно повышается. • Мощность вспышки ([1/1] и т. д.) отображается на значке вспышки на экране записи.

2 (При установке на [MANUAL]) Выберите [Ручная настр. вспышки], а затем нажмите

-  или  .

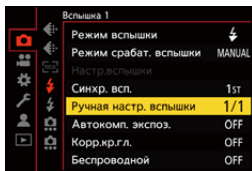

3 Нажимая ◀▶, установите мощность вспышки, а затем нажмите или .

- Возможна установка в диапазоне от [1/1] (полная мощность вспышки) до [1/128] с шагом 1/3.

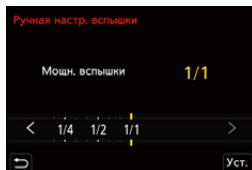

[Настр.вспышки]

При съемке со вспышкой в режиме TTL можно настроить мощность вспышки.

1 Выберите [Настр.вспышки].

-  → [] → [] → [Настр.вспышки]

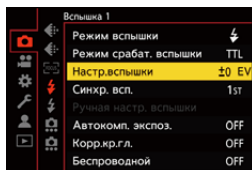

2 Нажимая ◀▶, настройте мощность вспышки, а затем нажмите или .

- Регулировка может выполняться в диапазоне от [-3 EV] до [+3 EV] с интервалом 1/3 EV.

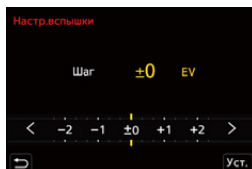

- На экране записи отображается [].
- Информацию о регулировании мощности вспышки при записи с использованием беспроводной вспышки см. на стр. 238.
- [Настр.вспышки] нельзя использовать при следующих установках:
 - [Режим срабат. вспышки]: [MANUAL]
 - [Беспроводной]: [ON]



[Синхр. всп.]

При съемке движущегося объекта ночью с использованием длинной выдержки и вспышки перед объектом может появиться световой хвост.

При задании [Синхр. всп.] на [2ND] можно сделать динамический снимок со световым хвостом за объектом, используя вспышку непосредственно перед закрытием затвора.

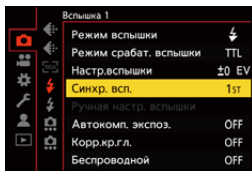
MENU / SET → **[📷]** → **[⚡]** → **Выберите [Синхр. всп.]**



[1ST]	Это обычный метод съемки со вспышкой.	
[2ND]	За объектом съемки появляется источник света и снимок становится динамичным.	

- При установке [2ND] на значке вспышки экрана записи отображается [2nd].
- При использовании следующих функций настройка устанавливается на [1ST]:
 - [Беспроводной]
 - [Комп. визирования по экрану]
- Этот эффект может не получаться при более короткой выдержке.

[Автокомп. экспоз.]

Автоматическое регулирование мощность вспышки вместе со значением компенсации экспозиции. (→ 196)



Выберите [Автокомп. экспоз.]

Настройки: [ON]/[OFF]

Съемка с использованием беспроводной вспышки

iA P A S M M S&Q



Для записи с помощью беспроводной вспышки можно использовать вспышку (DMW-FL580L/DMW-FL360L/DMW-FL200L: поставляется отдельно). Можно отдельно управлять срабатыванием вспышек в трех группах и вспышкой, прикрепленной к колодке для принадлежностей фотокамеры.

❖ Размещение беспроводной вспышки

Расположите беспроводную вспышку так, чтобы датчик беспроводного управления был обращен к фотокамере.

Пример размещения

Вспышка © расположена так, чтобы удалить от объекта тень, создаваемую вспышками групп (A) и (B)

Диапазон размещения

При DMW-FL360L присоединении

(D) 5,0 м

(E) 7,0 м

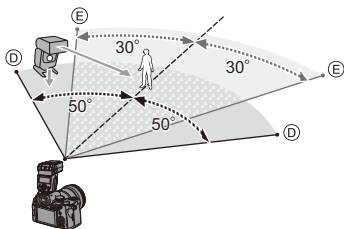
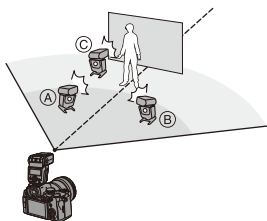

- Диапазон размещения служит в качестве руководства при записи с горизонтальным размещением фотокамеры. Диапазон может быть другим в зависимости от окружающих условий.
- Рекомендуется использовать максимум три беспроводные вспышки в каждой группе.
- Если объект слишком близко, световой сигнал связи может повлиять на экспозицию. Это воздействие можно снизить, устанавливая [Световой сигнал связи] на [LOW] или понижая мощность с помощью диффузора или подобного устройства. (→ 239)

- 1 Прикрепите внешнюю вспышку к фотокамере.
(→ 227)
- 2 Установите беспроводные вспышки на режим [RC], а затем разместите их.
 - Установите канал и группу для беспроводных вспышек.
- 3 Подключите функцию беспроводной вспышки фотокамеры.
 -  →  →  → [Беспроводной] → [ON]
- 4 Установите [Беспроводной канал].
 - Выберите тот же канал, что и на стороне беспроводной вспышки.
- 5 Установите [Беспров. настройка]
 - Задайте режим срабатывания и мощность вспышки.

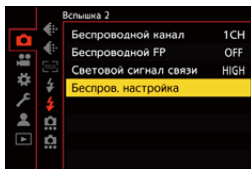
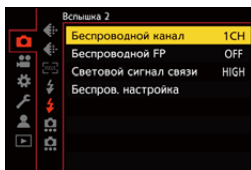
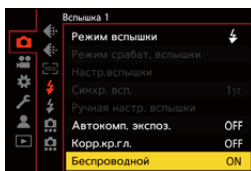
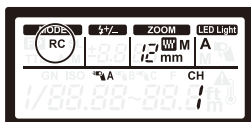
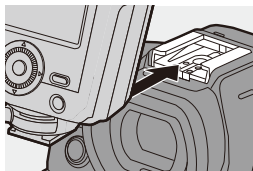

❖ Элементы настройки ([Беспров. настройка])

- Для пробного срабатывания вспышки нажмите [DISP.].



[Внеш.вспышка]*1	[Режим срабат. вспышки]	<p>[TTL]: фотокамера автоматически настраивает мощность вспышки.</p> <p>[AUTO]*2: Установка мощности вспышки на стороне внешней вспышки.</p> <p>[MANUAL]: установка мощности внешней вспышки вручную.</p> <p>[OFF]: Внешняя вспышка подает только световой сигнал связи.</p>
	[Настр.вспышки]	Настройка мощности внешней вспышки вручную в случае установки [Режим срабат. вспышки] на [TTL].
	[Ручная настр. вспышки]	<p>Установка мощности внешней вспышки в случае установки [Режим срабат. вспышки] на [MANUAL].</p> <ul style="list-style-type: none"> • Возможна установка в диапазоне от [1/1] (полная мощность вспышки) до [1/128] с шагом 1/3.
[Группа A]/ [Группа B]/ [Группа C]	[Режим срабат. вспышки]	<p>[TTL]: фотокамера автоматически настраивает мощность вспышки.</p> <p>[AUTO]*1: установка мощности вспышки на стороне беспроводной вспышки.</p> <p>[MANUAL]: установка мощности беспроводной вспышки вручную.</p> <p>[OFF]: Беспроводные вспышки в указанной группе не срабатывают.</p>
	[Настр.вспышки]	Настройка мощности беспроводной вспышки вручную в случае установки [Режим срабат. вспышки] на [TTL].
	[Ручная настр. вспышки]	<p>Установка мощности беспроводной вспышки в случае установки [Режим срабат. вспышки] на [MANUAL].</p> <ul style="list-style-type: none"> • Возможна установка в диапазоне от [1/1] (полная мощность вспышки) до [1/128] с шагом 1/3.

*1 Данный метод нельзя выбрать при установке [Беспроводной FP].

*2 Этот параметр невозможно установить при использовании вспышки (DMW-FL200L: поставляется отдельно).

❖ [Беспроводной FP]

Во время беспроводной съемки внешняя вспышка срабатывает в режиме FP (многократное высокоскоростное срабатывание вспышки). Такое срабатывание позволяет вести съемку с использованием вспышки даже при короткой выдержке.

 ⇒ [] ⇒ [] ⇒ Выберите [Беспроводной FP]

Настройки: [ON]/[OFF]

❖ [Световой сигнал связи]

Установите мощность светового сигнала связи.

 ⇒ [] ⇒ [] ⇒ Выберите [Световой сигнал связи]

Настройки: [HIGH]/[STANDARD]/[LOW]

10. Запись видеороликов

Видеосъемка

iA P A S M  S&Q



Этой фотокамерой можно записывать видео в 2 форматах файлов при записи – MP4 и MOV – с максимальным разрешением 4K.

Кроме того, она поддерживает обе системы телевещания – NTSC и PAL.

Режимы записи [] (Творческий режим видео) и [S&Q] (Режим замедления и ускорения) предназначены специально для видео.

В режиме [S&Q] можно записать плавное видео с эффектом замедленного движения и видео с эффектом ускоренного движения, меняя частоту кадров.

1 Начните запись.

- Нажмите кнопку видеосъемки.
- После нажатия на кнопку видеосъемки сразу же отпустите ее.

2 Остановите запись.

- Снова нажмите кнопку видеосъемки.

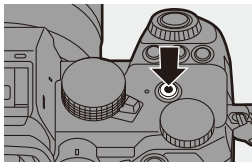

❖ Индикация на экране во время видеосъемки

Угол обзора при прямом просмотре меняется на угол обзора для видеосъемки, и на экране показывается время видеозаписи (A) и истекшее время записи (B).

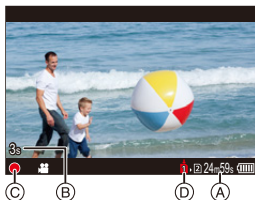

- “h” – сокращенно, часы, “m” – минуты, “s” – секунды.
- Во время видеосъемки индикатор состояния записи (C) и индикатор доступа к карте (D) загораются красным цветом.



- Если трудно сохранить фокусировку на объекте при видеосъемке с установкой АФ, нажмите кнопку затвора наполовину для повторной настройки фокусировки.

❖ Управление экспозицией во время видеосъемки

Видеоролики записываются с указанными ниже настройками диафрагмы, выдержки и светочувствительности ISO.

Режим записи	Значение диафрагмы/скорость затвора/ светочувствительность ISO
[iA]	Фотокамера автоматически выполняет настройки в соответствии с записываемой сценой. (→ 78)
[P]/[A]/[S]/[M]	Настройки зависят от [Авт. экспозиц. в P/A/S/M] в меню [Пользов.] ([Качество изображения]). Настройка по умолчанию — [ON]. (→ 372) [ON]: запись со значениями, автоматически установленными фотокамерой. [OFF]: запись со значениями, установленными вручную.
[M]/[S&Q]	Запись со значениями, установленными вручную.







❖ Размер для интервала разделения файлов

[Формат файла записи]	[Кач-во зап.]	Размер для интервала разделения файлов
[MP4]	[FHD]	Если время непрерывной записи превышает 30 минут или размер файла больше 4 ГБ, для продолжения записи создается новый файл.
	[4K]	При использовании карты памяти SDHC: Если время непрерывной записи превышает 30 минут или размер файла больше 4 ГБ, для продолжения записи создается новый файл.
[MOV]	Все	При использовании карты памяти SDXC: Если время непрерывной записи превышает 3 часа 4 минуты или размер файла больше 96 ГБ, для продолжения записи создается новый файл.



- Если во время видеосъемки выполняется операция, например, операция увеличения или операция кнопкой, может записываться рабочий звук автофокусировки.
- Звук работы объектива (АФ и стабилизатора изображения) может записаться на видео.
- Если вас беспокоит рабочий звук, издаваемый при нажатии кнопки видеосъемки для остановки записи, попробуйте выполнить следующее:
 - Продлите съемку видеоролика примерно на 3 секунды, а затем отделите последнюю часть видеоролика с помощью [Редакт.видео] в меню [Восп.] ([Редактировать изобр.]).
 - Используйте для записи пульт дистанционного управления затвором (DMW-RS2: поставляется отдельно).
- В зависимости от типа карты памяти индикатор обращения к карте может отображаться на короткое время после завершения видеозаписи. Это не неисправность.
- Даже при воспроизведении на поддерживающем устройстве могут возникнуть ситуации, когда качество изображения или звука плохое, информация о записи отображается неправильно или, например, воспроизведение невозможно.
Если вы столкнетесь с такими случаями, воспроизводите ролики на фотокамере.
- При повышении температуры фотокамеры может появиться значок [], запись может остановиться и некоторые функции могут временно не работать. Подождите, пока фотокамера не остынет.
- Видеозапись невозможна, если одновременно вы используете следующие функции:
 - [Интервал. съемка]
 - [Покадр. анимация]
 - [Грубый монохромный]/[Мягкий монохромный]/[Нерезкое изображение]/[Звездный фильтр]/[Солнечное сияние] ([Настройка фильтров])
 - [Фото HLG]
 - [Пост-фокус]



- В режиме ожидания записи можно отобразить доступное время записи: [] ⇒ [] ⇒ [Оставш. фото/видео] (→ 389)
- Угол обзора при прямом просмотре можно переключить на угол обзора для видеосъемки: [] ⇒ [] ⇒ [Пред.просмотр фото/видео] (→ 388)
- На экране записи можно отобразить красную рамку, указывающую на то, что идет видеосъемка: [] ⇒ [] ⇒ [Красная рамка индик. ЗАП] (→ 393)

Режимы записи, специально предназначенные для видео (творческий режим видео/S&Q)



Режимы записи [M] (Творческий режим видео) и [S&Q] (Режим замедления и ускорения) предназначены специально для видео. В режиме [S&Q] можно записать плавное видео с эффектом замедленного движения и видео с эффектом ускоренного движения, меняя частоту кадров.

В режимах записи, специально предназначенных для видео, начать и остановить видеосъемку можно с помощью кнопки затвора.

Чтобы не записались рабочие звуки, изменяйте настройки экспозиции и звука с помощью сенсорного управления.

Настройки экспозиции и баланса белого можно изменять независимо от настроек для выполнения снимков.

Установка экспозиции для видеосъемки

- 1** Установите диск выбора режима на [P/M] или [S&Q].

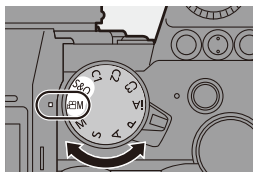

- 2** Установите режим экспозиции.

- **MENU/SET** → [CAMERA] → [EXPOSURE] → [Реж. выдержки] → [P]/[A]/[S]/[M]
- Можно выполнить такие же операции управления экспозицией, как и в режимах [P]/[A]/[S]/[M].

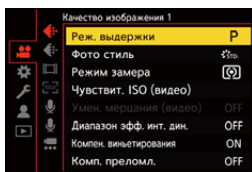

- 3** Закройте меню.

- Нажмите кнопку затвора наполовину.

- 4** Начните запись.

- Нажмите кнопку затвора (A) или кнопку видеосъемки (B).

- 5** Остановите запись.

- Еще раз нажмите кнопку затвора или кнопку видеосъемки.

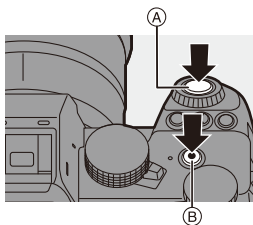

- • Информацию о записи видео с эффектом замедленного и ускоренного движения см. в разделе “Видео с замедленным и ускоренным движением” на стр. 269.

❖ Операции во время видеозаписи

Чтобы не записались рабочие звуки, можно изменять настройки экспозиции и другие настройки с помощью сенсорных операций.

- ❗ С настройками по умолчанию сенсорная вкладка не отображается. Установите [Касание вкладки] на [ON] в пункте [Устан.касан.] меню [Пользов.] ([Управление]). (→ 377)

- 1 Прикоснитесь к [👤] или [S&Q].
- 2 Коснитесь значка.

F	Значение диафрагмы	ISO	Светочувствительность ISO
SS	Выдержка	🎤 *1	Настройка уровня записи звука
☒	Компенсация экспозиции	S&Q *2	Настройка замедленного и ускоренного режима

*1 Эта настройка доступна только в режиме [M].

*2 Эта настройка доступна только в режиме [S&Q]. (Во время записи изменить настройку невозможно)

- 3 Воспользуйтесь ползунком для установки параметра.

[▼]/[▲]: Медленное изменение настройки.

[⏏]/[⏏]: Быстрое изменение настройки.

- При нажатии значка (A) снова отображается экран шага 2.

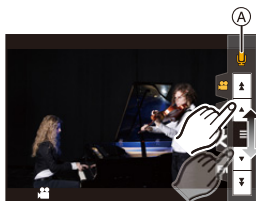

Разделение настроек для видеосъемки и фотосъемки





iA P A S M  S&Q



В установках по умолчанию изменение в режиме [M]/[S&Q] таких настроек, как экспозиция и баланс белого, также отражается при записи снимков в режимах [P]/[A]/[S]/[M].

В меню [Наст. комб. творч. режима] можно разделить настройки для видеосъемки и фотосъемки.

 ⇒ [] ⇒ [] ⇒ Выберите [Наст. комб. творч. режима]

[Компенсац. F/SS/ISO/ экспоз.]	 : Настройки записи действуют взаимосвязанно в режимах записи.	
[Бал. бел.]		
[Фото стиль]	 : Настройки записи можно задать отдельно для режима [ M]/[S&Q] и режима [P]/[A]/[S]/[M].	
[Режим замера]		
[Режим АФ]		



- В режиме [iA] для фотокамеры автоматически используются оптимальные настройки записи, поэтому они устанавливаются независимо от настроек, выполненных с помощью этой функции.

Настройки видеосъемки

В этом разделе описываются настройки, используемые для видеосъемки.

- ➔ • В разделе “4. Запись фотоснимков” описанные функции работают как со снимками, так и с видео.
См. также этот раздел.
 - [Функц. двойн. разъема кар.]: ➔ 88
 - [Настр. папки / файла]: ➔ 89
 - [Сброс номера файла]: ➔ 91

[Переключить NTSC/PAL]



Настройки качества изображения, которые можно выбрать в [Кач-во зап.], переключаются на настройки качества изображения с частотой кадров, соответствующей системе телевидения NTSC/PAL.

По умолчанию частота кадров устанавливается в соответствии с системой телевидения региона, в котором приобретена фотокамера.

➔ ➔ ➔ Выберите [Переключить NTSC/PAL]

[NTSC]	Настройки качества изображения для NTSC можно выбрать в [Кач-во зап.].
[PAL]	Настройки качества изображения для PAL можно выбрать в [Кач-во зап.].

- Если при записи используется настройка, отличная от системы вещания в вашем регионе, видеоролики на вашем телевизоре могут воспроизводиться неправильно.
Если вы не уверены, какая у вас система вещания, рекомендуется использовать настройку, установленную на момент покупки.

[Формат файла записи]

iA P A S M  S&Q



Установка формата записи файлов для записываемых видеороликов.

 →  →  → Выберите [Формат файла записи]

[MP4]	Этот формат файла подходит для воспроизведения на ПК.
[MOV]	Этот формат файла подходит для редактирования изображений.

[Область изобр. видео]

iA P A S M  S&Q



Установка области изображения во время видеосъемки. Угол обзора зависит от области изображения. При сужении области изображения можно получить телескопический эффект без ухудшения качества изображения.

 →  →  → Выберите [Область изобр. видео]

Элемент	Детали настройки	Угол обзора	Телескопический эффект
[FULL]	Запись выполняется в рамках области, соответствующей полю изображения полнокадрового объектива.		
[APS-C]	Использование при записи диапазона, соответствующего полю изображения объектива APS-C.	Широкоугольный режим ↑↓ Узкий	Нет ↑↓ Высокий
[PIXEL/PIXEL]	Соответствие при записи одного пикселя на матрице одному пикселю видео. Запись в диапазоне, соответствующем диапазону разрешения в [Кач-во зап.]. (→ 250)		

- Чтобы проверить область изображения в режимах записи, отличных от режима [M]/[S&Q], установите [Пред.просмотр фото/видео] на []. (→ 388)
- Установка на [FULL] невозможна в указанных ниже случаях.
 - При установке 4K/60р или 4K/50р для [Кач-во зап.]
 - При установке на [Анаморфный (4:3)]
 - При использовании объективов APS-C
- При установке на [Живое кадрирование] настройка устанавливается на [FULL]. Однако настройка устанавливается на [APS-C] в следующем случае:
 - При установке 60р или 50р для [Кач-во зап.]

Область изображения (пример: видео FHD)

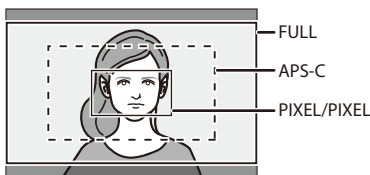

[Кач-во зап.]

iA P A S M [M] S&Q



Установка качества изображения записываемых видеороликов.

Качество изображения, которое можно выбрать, зависит от настроек [Переключить NTSC/PAL] и [Формат файла записи].

- MENU** / **SET** → [] → [] → Выберите [Кач-во зап.]
- Для записи видео со скоростью передачи данных 72 Мбит/с или более требуется карта соответствующего класса скорости. Информацию об используемых картах см. на стр. 25.
 - Качество записи для анаморфной записи в формате 4:3 можно задать в меню [Анаморфный (4:3)]. (→ 284)

❖ [Формат файла записи]: [MP4]

• Аудиоформат: AAC (2 кан.)

- Ⓐ Частота кадров при записи
- Ⓑ Скорость передачи данных (Мбит/с)
- Ⓒ Формат сжатия видео (**HEVC**: H.265/HEVC, **AVC**: H.264/MPEG-4 AVC)

[Переключить NTSC/PAL]: [NTSC]					
[Кач-во зап.]	Разрешение	YUV/бит	Ⓐ	Ⓑ	Ⓒ
[4K/10bit/100M/60p]*	3840×2160	4:2:0/10 бит	59,94p	100	HEVC
[4K/8bit/100M/30p]	3840×2160	4:2:0/8 бит	29,97p	100	AVC
[4K/10bit/72M/30p]*	3840×2160	4:2:0/10 бит	29,97p	72	HEVC
[4K/8bit/100M/24p]	3840×2160	4:2:0/8 бит	23,98p	100	AVC
[4K/10bit/72M/24p]*	3840×2160	4:2:0/10 бит	23,98p	72	HEVC
[FHD/8bit/28M/60p]	1920×1080	4:2:0/8 бит	59,94p	28	AVC
[FHD/8bit/20M/30p]	1920×1080	4:2:0/8 бит	29,97p	20	AVC
[FHD/8bit/24M/24p]	1920×1080	4:2:0/8 бит	23,98p	24	AVC

[Переключить NTSC/PAL]: [PAL]					
[Кач-во зап.]	Разрешение	YUV/бит	Ⓐ	Ⓑ	Ⓒ
[4K/10bit/100M/50p]*	3840×2160	4:2:0/10 бит	50,00p	100	HEVC
[4K/8bit/100M/25p]	3840×2160	4:2:0/8 бит	25,00p	100	AVC
[4K/10bit/72M/25p]*	3840×2160	4:2:0/10 бит	25,00p	72	HEVC
[FHD/8bit/28M/50p]	1920×1080	4:2:0/8 бит	50,00p	28	AVC
[FHD/8bit/20M/25p]	1920×1080	4:2:0/8 бит	25,00p	20	AVC

* Запись останавливается, когда время непрерывной записи превышает 30 минут.

❖ [Формат файла записи]: [MOV]

• Аудиоформат: LPCM (2 кан.)

- Ⓐ Частота кадров при записи
- Ⓑ Скорость передачи данных (Мбит/с)
- Ⓒ Формат сжатия видео (**HEVC**: H.265/HEVC, **AVC**: H.264/MPEG-4 AVC)

[Переключить NTSC/PAL]: [NTSC]					
[Кач-во зап.]	Разрешение	YUV/бит	Ⓐ	Ⓑ	Ⓒ
[4K/60p/420/10-L]*	3840×2160	4:2:0/10 бит	59,94p	200	HEVC
[4K/60p/420/8-L]*	3840×2160	4:2:0/8 бит	59,94p	150	AVC
[4K/30p/422/10-L]*	3840×2160	4:2:2/10 бит	29,97p	150	AVC
[4K/30p/420/8-L]	3840×2160	4:2:0/8 бит	29,97p	100	AVC
[4K/24p/422/10-L]*	3840×2160	4:2:2/10 бит	23,98p	150	AVC
[4K/24p/420/8-L]	3840×2160	4:2:0/8 бит	23,98p	100	AVC
[FHD/60p/422/10-L]	1920×1080	4:2:2/10 бит	59,94p	100	AVC
[FHD/60p/420/8-L]	1920×1080	4:2:0/8 бит	59,94p	100	AVC
[FHD/30p/422/10-L]	1920×1080	4:2:2/10 бит	29,97p	100	AVC
[FHD/30p/420/8-L]	1920×1080	4:2:0/8 бит	29,97p	100	AVC
[FHD/24p/422/10-L]	1920×1080	4:2:2/10 бит	23,98p	100	AVC
[FHD/24p/420/8-L]	1920×1080	4:2:0/8 бит	23,98p	100	AVC

[Переключить NTSC/PAL]: [PAL]					
[Кач-во зап.]	Разрешение	YUV/бит	Ⓐ	Ⓑ	Ⓒ
[4K/50p/420/10-L]*	3840×2160	4:2:0/10 бит	50,00p	200	HEVC
[4K/50p/420/8-L]*	3840×2160	4:2:0/8 бит	50,00p	150	AVC
[4K/25p/422/10-L]*	3840×2160	4:2:2/10 бит	25,00p	150	AVC
[4K/25p/420/8-L]	3840×2160	4:2:0/8 бит	25,00p	100	AVC
[FHD/50p/422/10-L]	1920×1080	4:2:2/10 бит	50,00p	100	AVC
[FHD/50p/420/8-L]	1920×1080	4:2:0/8 бит	50,00p	100	AVC
[FHD/25p/422/10-L]	1920×1080	4:2:2/10 бит	25,00p	100	AVC
[FHD/25p/420/8-L]	1920×1080	4:2:0/8 бит	25,00p	100	AVC

* Запись останавливается, когда время непрерывной записи превышает 30 минут.

- Видеоролики в этом документе обозначаются в соответствии с их разрешением следующим образом:
 - Видео 4K (3840×2160): **видео 4K**
 - Видео высокой четкости (1920×1080): **видео FHD**



- Все видеоролики записываются методом Long GOP для сжатия изображений.
- Поскольку в фотокамере используется формат записи VBR, скорость передачи данных автоматически меняется в зависимости от объекта съемки. Поэтому при съемке быстродвижущегося объекта время видеозаписи сокращается.
- При использовании следующей функции можно выбрать только 8-битное видео FHD:
 - [Эффект миниатюры] ([Настройка фильтров])

Временной код

iA P A S M S&Q



При записи видео в формате MOV автоматически записывается информация о часах, минутах, секундах и количестве кадров (временной код).

Временной код используется для синхронизации нескольких источников изображения и звука.

- Временной код не записывается с видео в формате MP4.

Установка временного кода

Установка параметров записи, отображения и вывода для временного кода.

1 Установите [Формат файла записи] на [MOV].

- → → → [Формат файла записи] → [MOV]

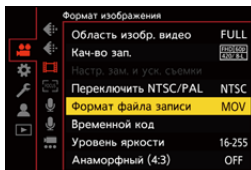

2 Выберите [Временной код].

- → → → [Временной код]

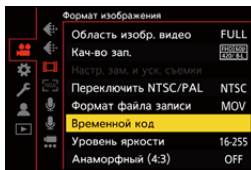

[Отобр. врем. кода]	Отображение временного кода на экране записи/экране воспроизведения.	
[Прямой подсчет]	[REC RUN]	Отсчет временного кода идет только во время записи видеок кадров.
	[FREE RUN]	Отсчет временного кода идет и тогда, когда видеосъемка остановлена, и когда фотокамера выключена.

[Знач. временного кода]	[Сброс]	Установка на 00:00:00:00 (час: минута: секунда: номер кадра)
	[Ввод вручную]	Ввод часа, минуты, секунды и номера кадра вручную.
	[Текущее время]	Установка часа, минуты и секунды на текущее время и установка номера кадра на 00.
[Режим врем. кода]	[DF]	<p>Выпадение кадра. Фотокамера меняет разницу между записанным временем и временным кодом.</p> <ul style="list-style-type: none"> • Секунды и кадры разделяются “.”. (Пример: 00:00:00.00)
	[NDF]	<p>Без выпадения кадра. Временной код записывается без выпадения кадра.</p> <ul style="list-style-type: none"> • Секунды и кадры разделяются “.”. (Пример: 00:00:00:00)
		<ul style="list-style-type: none"> • При использовании следующих функций [Режим врем. кода] устанавливается на [NDF]: <ul style="list-style-type: none"> – [PAL] ([Переключить NTSC/PAL]) – 24p [Кач-во зап.]
[Выв. Врем. код HDMI]		<p>При записи в режиме [⏏M] данные временного кода добавляются к изображениям, выводимым через HDMI.</p> <ul style="list-style-type: none"> • Временной код также можно вывести через HDMI, установив диск выбора режима на [⏏M] во время воспроизведения. В меню [Настр.] ([ВХОД/ВЫХОД]) установите [Режим HDMI (воспр.)] в пункте [ТВ подключение] на [AUTO]. (→ 401) • Экран устройства может потемнеть, в зависимости от подключенного устройства.

Использование АФ (видео)

В этом разделе описывается использование АФ во время видеосъемки.

- ➔ • В разделе “5. Фокусировка/увеличение” описанные функции работают как со снимками, так и с видео.
См. также этот раздел.
- Выбор режима фокусировки: ➔ 93
 - Выбор режима АФ: ➔ 100
 - Операция перемещения зоны АФ: ➔ 115
 - Запись с помощью РФ: ➔ 120
 - Запись с увеличением: ➔ 124

[Непрер. АФ]



Можно выбрать способ установки фокуса в АФ при видеосъемке.

➔ ➔ ➔ Выберите [Непрер. АФ]

[MODE1]	Фотокамера автоматически выполняет непрерывную фокусировку только во время записи.
[MODE2]	<p>Фотокамера автоматически обеспечивает непрерывную фокусировку на объекте в режиме ожидания записи и во время записи.</p> <ul style="list-style-type: none"> • Фотокамера может выполнять непрерывную фокусировку в режиме ожидания записи, если задана какая-либо из следующих настроек: <ul style="list-style-type: none"> – Режим [M] – Режим [S&Q] – [Пред.просмотр фото/видео] в меню [Пользов.] ([Монитор / Экран]) установите на []
[OFF]	Фотокамера сохраняет положение точки фокусировки с начала записи.



- В режиме [iA] фотокамера автоматически обеспечивает непрерывную фокусировку на объекте в режиме ожидания записи независимо от настройки [Непрер. АФ].
- В зависимости от условий съемки или используемого объектива во время видеосъемки может записываться рабочий звук автофокусировки. Если вас беспокоит рабочий звук, рекомендуется вести запись с установкой [Непрер. АФ] на [OFF].
- Если при видеозаписи выполняется увеличение, для фокусировки объекта может потребоваться некоторое время.
- При использовании следующей функции [MODE1] переключается на [MODE2]:
 - Вывод HDMI
- [MODE2] не работает в режиме ожидания записи в следующих случаях:
 - В режиме предварительного просмотра
 - В условиях плохого освещения

[Польз.настр.АФ(видео)]

iA P A S M  S&Q



Можно точно настроить способ фокусировки для видеосъемки с помощью [Непрер. АФ].

 ⇒  ⇒  ⇒ Выберите [Польз.настр.АФ(видео)]

[ON]	Включение указанных ниже настроек.	
[OFF]	Отключение указанных ниже настроек.	
[SET]	[Скорость АФ]	<p>[+] сторона : Фокус перемещается на более высокой скорости.</p> <p>[-] сторона : Фокус перемещается на более низкой скорости.</p>
	[Чувствительн. АФ]	<p>[+] сторона : При значительном изменении расстояния до объекта фотокамера немедленно выполняет повторную настройку фокусировки.</p> <p>[-] сторона : При значительном изменении расстояния до объекта перед настройкой фокусировки фотокамера некоторое время ждет.</p>

Яркость и цветность видео

В этом разделе описываются настройки яркости и цветности, используемые во время видеосъемки.

- ➔ • В разделах “7. Измерение/экспозиция/светочувствительность ISO” и “8. Баланс белого/Качество изображения” описанные функции работают как со снимками, так и с видео.
См. также эти разделы.
 - [Режим замера]: ➔ 184
 - Компенсация экспозиции: ➔ 196
 - Фиксирование фокуса и экспозиции (блокировка АФ/АЭ): ➔ 198
 - Светочувствительность ISO: ➔ 199
 - Баланс белого (WB): ➔ 202
 - [Фото стиль]: ➔ 208
 - [Настройка фильтров]: ➔ 215

[Уровень яркости]



Можно настроить диапазон яркости, соответствующий цели видеозаписи.

Можно задать значение [16-235] или [16-255], стандартное для видео, или значение [0-255], покрывающее весь диапазон яркости, такое же, как для снимков.

➔ ➔ ➔ Выберите [Уровень яркости]
 Настройки: [0-255]/[16-235]/[16-255]

- ⏴ • При установке 10 бит для [Кач-во зап.] элементы настройки изменяются [0-1023], [64-940] и [64-1023].
- При установке [Фото стиль] на [V-Log] этот параметр устанавливается на [0-255] ([0-1023]).
- При установке [Фото стиль] на [Like2100(HLG)] этот параметр устанавливается на [64-940].

Запись с контролем избыточной экспозиции (перегиб)



При установке [Фото стиль] на [Like709] можно настроить перегиб кривой, чтобы избыточная экспозиция при записи была минимальной.

1 Установите [Фото стиль] на [Like709].

- → → → [Фото стиль] → [Like709]

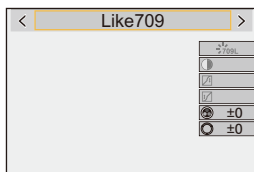

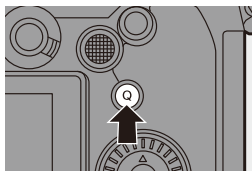

2 Нажмите [Q].

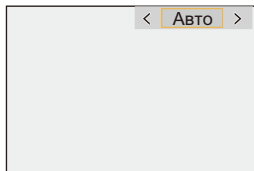

3 Выберите настройку перегиба.

- Нажимая ◀▶, выберите элемент настройки.



[Авто]	Автоматическая настройка уровней сжатия очень ярких участков.
[Вручную]	<p>Можно задать яркость в точке начала сжатия (базовой точке перегиба) и степень сжатия (базовую кривизну кривой).</p> <p>Нажмите ▲▼ для выбора элемента и затем нажмите ◀▶ для настройки.</p> <p>[POINT]: базовая точка перегиба [SLOPE]: базовая кривизна кривой</p> <ul style="list-style-type: none"> • Поверните  для настройки базовой точки перегиба и  для настройки базовой кривизны кривой. • Можно установить значения в следующих диапазонах: <ul style="list-style-type: none"> – Базовая точка перегиба: от 80,0 до 107,0 – Базовая кривизна кривой: от 0 до 99
[Выкл]	—

4 Подтвердите выбор.

- Нажмите  или .

[Чувствит. ISO (видео)]

iA P A S M  S&Q



Установка нижнего и верхнего предела светочувствительности ISO в случае ее установки на [AUTO].

1 Установите диск выбора режима на [**M**] или [**S&Q**].

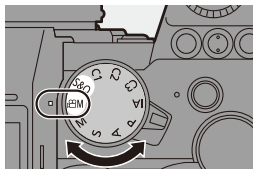

2 Установите [Чувствит. ISO (видео)].

-  → [] → [] → [Чувствит. ISO (видео)]

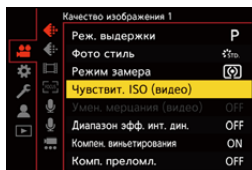

❖ Элементы настройки ([Чувствит. ISO (видео)])

[Автоуст.ниж.пред.ISO]	Установка нижнего предела светочувствительности ISO в случае ее установки на [AUTO]. <ul style="list-style-type: none"> • Выполните установку в диапазоне от [100] до [25600].
[Автоуст.верх.пред.ISO]	Установка верхнего предела светочувствительности ISO в случае ее установки на [AUTO]. <ul style="list-style-type: none"> • Выполните установку на [AUTO] или в диапазоне от [200] до [51200].



Настройки звука





iA P A S M  S&Q



В этом разделе описываются настройки звука, используемые для видеосъемки.

Отображение меню [Аудио].

-  ⇒ [] меню [Видео] ⇒ [] [Аудио]

[Отобр. ур. громк. записи]	<p>На экране записи отображается уровень записи звука.</p> <ul style="list-style-type: none"> • Если установить [Огр. ур. громк. записи] на [OFF], [Отобр. ур. громк. записи] устанавливается на [ON].
[Рег. ур. громк. записи]	<p>Отрегулируйте уровень записи звука вручную. Нажимая  , настройте уровень записи звука, а затем нажмите  или .</p> <p>От [MUTE]/[-12dB] до [+6dB]</p> <ul style="list-style-type: none"> • Настройку можно выполнять с шагом 1 дБ. • Приведенные значения дБ являются приблизительными. • При установке на [MUTE] на экране записи отображается .
[Огр. ур. громк. записи]	<p>Уровень записи звука настраивается автоматически для минимизации искажения звука (потрескивание).</p>
[Подав.шума ветра]	<p>Снижение шума ветра, попадающего во встроенный микрофон, с сохранением качества звука.</p> <p>[HIGH]: Эта настройка эффективно снижает шум ветра, уменьшая звучание низкого тона при определении сильного ветра.</p> <p>[STANDARD]: Эта настройка уменьшает шум ветра без ухудшения качества звука за счет исключаяющей фильтрации только шума ветра.</p> <p>[OFF]: Функция выключается.</p> <ul style="list-style-type: none"> • Полный эффект может не наблюдаться, в зависимости от условий записи. • Эта функция работает только со встроенным микрофоном. Когда подключен внешний микрофон, отображается [Шумоподав.]. (→ 295)

Основные функции помощи

В этом разделе описываются основные функции помощи, удобные для записи.

- В меню [Пользов.] ([Монитор / Экран (видео)]) есть экранные функции помощи, например маркер центра. Подробную информацию см. на стр. 392.

[Осциллоскоп]

iA P A S M  S&Q



На экране записи можно отобразить осциллограф.

Можно проверять подробную информацию о яркости.

- 1 Установите диск выбора режима на [M] или [S&Q].

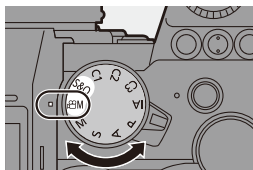

- 2 Установите [Осциллоскоп].

-  →  →  → [Осциллоскоп] → [ON]

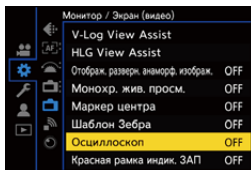

3 Выбор положения для отображения.

- Для выбора нажмите ▲▼◀▶, а затем нажмите  или .
- Перемещение также можно выполнить операциями касания.
- Чтобы переместить положение осциллографа или вектроскопа обратно в центр, нажмите [DISP.].

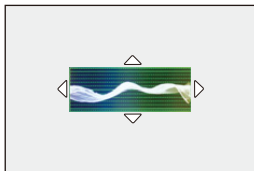

❖ Отображение на экране

(%, IRE (Institute of Radio Engineers))



Диапазон от 0 до 100 показывается пунктирными линиями с интервалом 10.

* Пунктирная линия

Пример отображения)

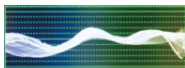

- Отображаемый на экране фотокамеры осциллограф показывает значения сигнала яркости на основе приведенных ниже преобразований:
0 % (IRE): значение яркости 16 (8 бит)
100 % (IRE): значение яркости 235 (8 бит)



- Также положение можно изменить перетаскиванием осциллографа на экране записи.
- Осциллограммы невозможно вывести через HDMI.

[Точ. экспонометр яркости]

iA P A S M S&Q



Укажите любое место на объекте для измерения яркости по небольшому участку.

1 Установите [Точ. экспонометр яркости].

- → → → [Точ. экспонометр яркости] → [ON]

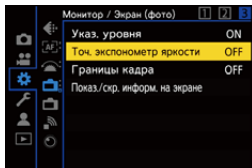

2 Выберите, в каком месте нужно измерить яркость.

- Для выбора нажмите , а затем нажмите или .

(A) Значение яркости

- Также положение можно изменить перетаскиванием рамки на экране записи.
- Чтобы вернуть положение обратно в центр, нажмите [DISP.].

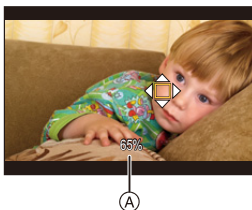

❖ Диапазон измерения

Измерение возможно в диапазоне от -7% до 109% (IRE).

- При установке [Фото стиль] на [V-Log] измерение можно выполнять в единицах "Stop".

(Из расчета "0 Stop"=42% (IRE))

[Шаблон Зебра]

iA P A S M  S&Q



Участки, яркость которых превышает базовое значение, отображаются с полосами.

Также можно установить базовое значение и ширину диапазона, так чтобы полосы отображались на участках, соответствующих заданному диапазону яркости.



[ZEBRA1]



[ZEBRA2]



[ZEBRA1+2]



→ [] → [] → Выберите [Шаблон Зебра]

[ZEBRA1]	Участки, яркость которых превышает базовое значение, отображаются с полосами [ZEBRA1].		
[ZEBRA2]	Участки, яркость которых превышает базовое значение, отображаются с полосами [ZEBRA2].		
[ZEBRA1+2]	Отображаются шаблоны [ZEBRA1] и [ZEBRA2].		
[OFF]	—		
[SET]	[Зебра 1]	[50%] – [105%]/ [BASE/RANGE]	Установка базовой яркости.
	[Зебра 2]	[50%] – [105%]/ [BASE/RANGE]	

❖ При выборе [BASE/RANGE] с помощью [SET]

На основании яркости, заданной с помощью [Базовый уровень], участки с яркостью в пределах диапазона, заданного в [Диапазон], отображаются с полосами.

- [Базовый уровень] можно задать в диапазоне от 0 % до 109 % (IRE).
- [Диапазон] можно задать в диапазоне от ± 1 % до ± 10 % (IRE).
- При установке [Фото стиль] на [V-Log] эти параметры задаются в единицах "Stop".
(Из расчета "0 Stop"=42 % (IRE))



- [ZEBRA1+2] невозможно выбрать во время установки [BASE/RANGE].

[Маркер кадра]



На экране записи отображается кадр заданного формата.

Это позволяет во время записи видеть угол обзора, который будет получен с помощью кадрирования (обрезки) при послесъемочном редактировании.



⇒ [⚙️] ⇒ [📏] ⇒ Выберите [Маркер кадра]

	[ON]	Отображение маркера кадра на экране записи.
	[OFF]	—
[SET]	[Формат кадра]	Установка формата маркера кадра. [2.39:1]/[2.35:1]/[2.00:1]/[1.85:1]/[16:9]/[4:3]/ [5:4]/[1:1]/[4:5]/[9:16]
	[Цвет кадра]	Установка цвета маркера кадра.
	[Маска кадра]	Установка затененности наружной стороны маркера кадра. [100%]/[75%]/[50%]/[25%]/[OFF]

Видео с замедленным и ускоренным движением

iA P A S M  S&Q

В режиме [S&Q] фотокамера выполняет запись с частотой кадров, отличной от частоты кадров при записи, благодаря чему можно записать видео с эффектом замедленного движения и видео с эффектом ускоренного движения в формате MP4.



<p>Видео с эффектом замедленного движения (ускоренная съемка)</p>	<p>Установка количества кадров, которое выше, чем частота кадров при записи в [Кач-во зап.]. Например: при записи с частотой 60 кадров в секунду с установкой 30р для [Кач-во зап.] скорость уменьшается в два раза.</p>
<p>Видео с эффектом ускоренного движения (замедленная съемка)</p>	<p>Установка количества кадров, которое ниже, чем частота кадров при записи в [Кач-во зап.]. Например: при записи с частотой 15 кадров в секунду с установкой 30р для [Кач-во зап.] скорость увеличивается в два раза.</p>

1 Установите диск выбора режима на [S&Q].

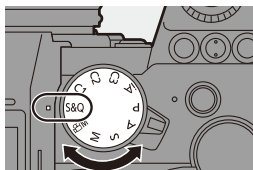
- [Формат файла записи] меняется на [MP4].



2 Выберите качество записи, с которым можно записывать видео с замедленным и ускоренным движением.

-  ⇒  ⇒  ⇒ [Кач-во зап.]
- Параметры, доступные для записи с видео с замедленным и ускоренным движением, обозначаются как [Доступны S&Q].
- Установки качества записи, с которым можно записывать видео с замедленным и ускоренным движением: → [287](#)

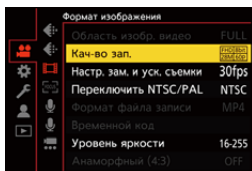

3 Задайте частоту кадров.

- **MENU/SET** → [👤] → [🎬] → [Настр. зам. и уск. съемки]
- Поворачивая 🌞, 🌧️ или ⚙️, выберите числовое значение, а затем нажмите **MENU/SET** или 🔄.
- Частоту можно задать в следующих диапазонах:
 - Видео 4K: от 1 кадра/с до 60 кадров/с
 - Видео FHD : от 1 кадра/с до 180 кадров/с

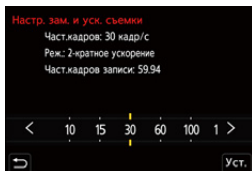

❖ Сочетания частоты кадров и скорости воспроизведения

Частота кадров	[Переключить NTSC/PAL]: [NTSC]				
	4K/30p	4K/24p	FHD/60p	FHD/30p	FHD/24p
180 кадров/с	–	–	3× замедление	6× замедление	7,5× замедление
150 кадров/с	–	–	2,5× замедление	5× замедление	6,25× замедление
120 кадров/с	–	–	2× замедление	4× замедление	5× замедление
100 кадров/с	–	–	1,67× замедление	3,33× замедление	4,17× замедление
60 кадров/с	2× замедление	2,5× замедление	1× обычная	2× замедление	2,5× замедление
30 кадров/с	1× обычная	1,25× замедление	2× ускорение	1× обычная	1,25× замедление
15 кадров/с	2× ускорение	1,6× ускорение	4× ускорение	2× ускорение	1,6× ускорение
10 кадров/с	3× ускорение	2,4× ускорение	6× ускорение	3× ускорение	2,4× ускорение
5 кадров/с	6× ускорение	4,8× ускорение	12× ускорение	6× ускорение	4,8× ускорение
2 кадров/с	15× ускорение	12× ускорение	30× ускорение	15× ускорение	12× ускорение
1 кадр/с	30× ускорение	24× ускорение	60× ускорение	30× ускорение	24× ускорение

Частота кадров	[Переключить NTSC/PAL]: [PAL]		
	4K/25p	FHD/50p	FHD/25p
180 кадров/с	—	3,6× замедление	7,2× замедление
150 кадров/с	—	3× замедление	6× замедление
120 кадров/с	—	2,4× замедление	4,8× замедление
100 кадров/с	—	2× замедление	4× замедление
60 кадров/с	2,4× замедление	1,2× замедление	2,4× замедление
30 кадров/с	1,2× замедление	1,67× ускорение	1,2× замедление
15 кадров/с	1,67× ускорение	3,33× ускорение	1,67× ускорение
10 кадров/с	2,5× ускорение	5× ускорение	2,5× ускорение
5 кадров/с	5× ускорение	10× ускорение	5× ускорение
2 кадров/с	12,5× ускорение	25× ускорение	12,5× ускорение
1 кадр/с	25× ускорение	50× ускорение	25× ускорение



- При записи с эффектом замедленного и ускоренного движения звук не записывается.
- Если установить [Кач-во зап.] на [4K], [Область изобр. видео] устанавливается на [APS-C].
- Если установить [Кач-во зап.] на [FHD], [Область изобр. видео] устанавливается на [FULL].
- При установке частоты кадров на 150 кадров/с или более режим переключается на ручную фокусировку.
- При установке частоты кадров на 180 кадров/с угол обзора уменьшается.
- Запись останавливается, когда время непрерывной записи превышает 30 минут.

[Живое кадрирование]

iA P A S M  S&Q

С помощью кадрирования части изображения, отображаемого на экране прямого просмотра, можно записать видео FHD с панорамированием и масштабированием, когда фотокамера остается в фиксированном положении.



Панорамирование

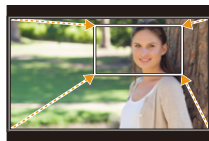

Увеличение изображения



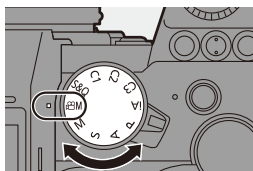

• Для уменьшения дрожания фотокамеры используйте штатив.

- 1 Установите диск выбора режима на [M].



- 2 Установите [Формат файла записи] на [MP4] или [MOV].

-  ⇒  ⇒  ⇒ [Формат файла записи] ⇒ [MP4]/[MOV]

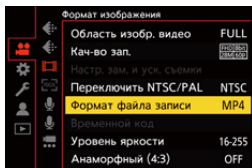

3 Выберите качество записи, с которым можно записывать видео [Живое кадрирование].

- → → → [Кач-во зап.]

- Качество записи, с которым можно записывать видео [Живое кадрирование]: → 287

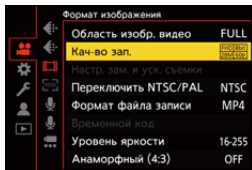

4 Задайте время для панорамирования или масштабирования.

- → → → [Живое кадрирование] → [40SEC]/[20SEC]

- В случае выбора качества записи, для которого запись с помощью живого кадрирования недоступна, фотокамера переключается на качество записи видео FHD, с которым запись возможна. (→ 287)

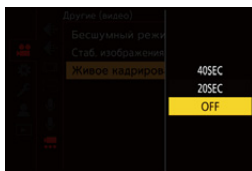

5 Установите начальную рамку обрезки (A).

- Выберите диапазон для кадрирования, а затем нажмите

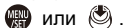

6 Установите конечную рамку обрезки (B).

- Выберите диапазон для кадрирования, а затем нажмите или .

- Чтобы отменить настройки для положения и размера начальной и конечной рамок, нажмите ◀.

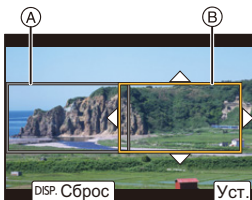

7 Начните запись с помощью живого кадрирования.

- Нажмите кнопку видеосъемки.
 - Ⓒ Истекшее время записи
 - Ⓓ Заданное время действия
- По истечении заданного времени действия запись автоматически останавливается.
Чтобы остановить запись на полпути, еще раз нажмите кнопку видеосъемки.

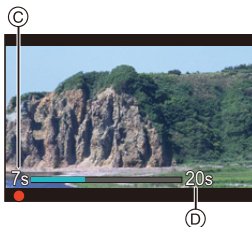
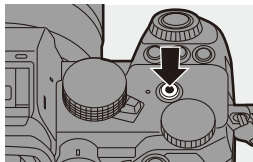

❖ Операции для установки рамки кадрирования

Управление кнопками	Сенсорное управление	Описание операции
	Касание	Перемещение рамки.
	Разведение пальцев/ сведение пальцев жестом щипка	Увеличение/уменьшение рамки с небольшим пошаговым изменением.
	—	Увеличение/уменьшение рамки.
[DISP.]	[Сброс]	Начальная рамка: восстановление настроек по умолчанию для положения и размера рамки. Конечная рамка: отмена настроек для положения и размера рамки.
	[Уст.]	Подтверждение положения и размера рамки.





- Режим АФ переключается на [] (распознавание лиц). (Распознавание человеческих тел невозможно. Невозможно указать человека для выполнения фокусировки.)
- Измерение яркости и фокусировка выполняются в рамке кадрирования. Для фиксации точки фокусировки установите [Непрер. АФ] на [OFF] или установите режим фокусировки на [MF].
- [Режим замера] устанавливается на [] (многозонный замер).

Запись с логарифмической гамма-коррекцией



Запись с логарифмической гамма-коррекцией возможна при установке [Фото стиль] на [V-Log].

Во время послесъемочного редактирования можно создавать изображения с богатыми оттенками.

 →  →  → [Фото стиль] → Выберите [V-Log]



• Послесъемочное редактирование выполняется с помощью данных LUT (Look-Up Table).

Данные LUT можно скачать со следующего сайта поддержки:

<https://panasonic.jp/support/global/cs/dsc/download/index3.html>

(Только на английском языке)

❖ Светочувствительность ISO при установке [V-Log]

Нижний предел светочувствительности ISO — [640] (при установке [Увел. чувств. ISO]: [320]), а верхний предел — [51200].

❖ Экспозиция при установке [V-Log]

Характеристики кривой [V-Log] соответствуют “V-Log/V-Gamut REFERENCE MANUAL Rev.1.0”. При установке на [V-Log] стандартная экспозиция, при которой коэффициент отражения серого поля равен 18 %, составляет 42 % IRE.

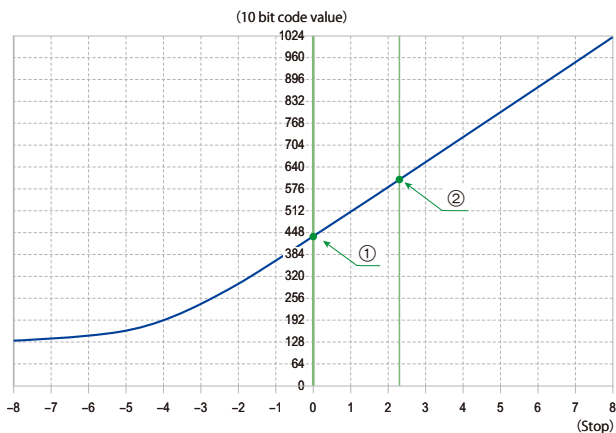

При установке [Фото стиль] на [V-Log]

Коэффициент отражения (%)	IRE (%)	Stop	10 bit code value	12 bit code value
0	7,3	—	128	512
① 18	42	0,0	433	1732
② 90	61	2,3	602	2408

- Когда яркость отображается в единицах “Stop”, фотокамера рассчитывает IRE 42 % как “0 Stop”.



- Яркость можно проверить в единицах “Stop”:

[⚙️] → [📷] → [Точ. экспонометр яркости] (→ 266)

[⚙️] → [📷] → [Шаблон Зебра] (→ 267)

[V-Log View Assist]

При установке [Фото стиль] на [V-Log] экран записи и выводимые через HDMI изображения темнеют. С помощью [V-Log View Assist] можно показывать изображения с применением данных LUT на экране/видеоискателе и выводить их через HDMI.

 ⇒  ⇒  ⇒ Выберите [V-Log View Assist]

[Чтение файла LUT]	Считывание данных LUT с карты.
[Выбор LUT]	Выбор данных LUT для применения из предварительно заданных ([Vlog_709]) и зарегистрированных данных LUT.
[LUT View Assist (монитор)]	Отображение изображений с применением данных LUT на экране/видеоискателе фотокамеры.
[LUT View Assist (HDMI)]	Применение данных LUT к изображениям, выводимым через HDMI.



- При применении данных LUT на экране записи отображается [LUT].
- Можно зарегистрировать не более 4 файлов данных LUT.

❖ Считывание файлов LUT



- Можно использовать следующие данные LUT:
 - Формат “.vlt”, соответствующий требованиям, указанным в документе “VARICAM 3DLUT REFERENCE MANUAL Rev.1.0”
 - Имена файлов, состоящие из не более 8 буквенно-цифровых знаков (исключая расширение)
- Сохраните данные LUT с расширением файла “.vlt” в корневом каталоге карты (папке, которая открывается при обращении к карте на ПК).

- 1 Вставьте в фотокамеру карту, на которой сохранены данные LUT.
- 2 Выберите [Чтение файла LUT].
 - ⇒ [] ⇒ [] ⇒ [V-Log View Assist] ⇒ [Чтение файла LUT] ⇒ [Разъем карты 1]/[Разъем карты 2]
- 3 Нажимая , выберите данные LUT для считывания, а затем нажмите или .
- 4 Нажимая , выберите место для регистрации данных, а затем нажмите или .
 - В случае выбора зарегистрированных элементов они будут перезаписаны.

Видеоролики HLG

iA P A S M  S&Q

Видеоролики записываются с широким динамическим диапазоном в формате HLG. Можно вести запись при очень ярком освещении с возможной избыточной экспозицией или в темных местах с возможной недостаточной экспозицией с сохранением богатых и нежных оттенков, видимых невооруженным глазом.



Видеозапись можно просматривать, выводя изображения через HDMI на устройства (телевизоры и т. п.), которые поддерживают формат HLG, или при непосредственном воспроизведении на поддерживающих устройствах.

- “HLG (Hybrid Log Gamma)” — это формат HDR международного стандарта (ITU-R BT.2100).

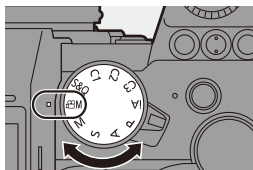
1 Установите диск выбора режима на [M].



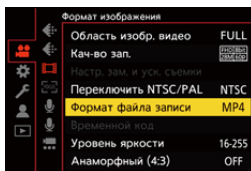

2 Установите [Формат файла записи] на [MP4] или [MOV].

-  ⇒  ⇒  ⇒ [Формат файла записи] ⇒ [MP4]/[MOV]



3 Выберите качество записи, с которым можно записывать видео HLG.

-  ⇒  ⇒  ⇒ [Кач-во зап.]

- Параметры, доступные для записи с видео HLG, обозначаются как [HLG доступна].
- Качество записи, с которым можно записывать видео HLG: → [287](#)

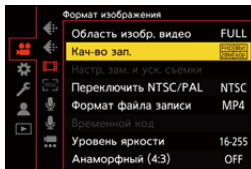

4 Установите [Фото стиль] на [Like2100(HLG)].

-  ⇒  ⇒  ⇒ [Фото стиль] ⇒ [Like2100(HLG)]

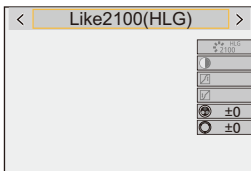

- Монитор и видеоискатель этой фотокамеры не поддерживают отображение изображений формата HLG. С помощью [Экран] в пункте [HLG View Assist] меню [Пользов.] ([Монитор / Экран (видео)]) можно отобразить преобразованные изображения для проверки на экране/видеоискателе фотокамеры. (→ [282](#))



- Изображения HLG выглядят темными на устройствах, не поддерживающих формат HLG. С помощью [HDMI] в пункте [HLG View Assist] меню [Пользов.] ([Монитор / Экран (видео)]) можно установить способ преобразования для изображений, отображаемых для проверки. (→ [282](#))

❖ Светочувствительность ISO при установке [Like2100(HLG)]

Нижний предел доступной светочувствительности ISO становится [400].

[HLG View Assist]

При записи или воспроизведении [Фото HLG] и видео HLG изображения отображаются с преобразованной цветовой гаммой и яркостью на мониторе/видеоискателе фотокамеры или выводятся через HDMI.

 ⇒  ⇒  ⇒ [HLG View Assist] ⇒ [Экран] или [HDMI]

[AUTO]*	Преобразование изображений до их вывода через HDMI с применением эффекта [MODE2]. Эта настройка преобразования действует лишь в случае подключения фотокамеры к устройству, не поддерживающему HDR (формат HLG).
[MODE1]	Преобразование с акцентом на ярких областях, например небе. <ul style="list-style-type: none"> • На экране записи отображается [MODE1].
[MODE2]	Преобразование с акцентом на яркости основного объекта съемки. <ul style="list-style-type: none"> • На экране записи отображается [MODE2].
[OFF]	Отображение без преобразования цветовой гаммы и яркости. <ul style="list-style-type: none"> • Изображения HLG выглядят темнее на устройствах, не поддерживающих формат HLG.

* Можно установить только при выборе [HDMI].

Запись в анаморфном формате

iA P A S M S&Q



Этой фотокамерой можно записывать видео с разрешением 4K-A (анаморфное видео (4:3)), соответствующее анаморфной записи в формате 4:3.

Помимо обычного видеоформата 16:9, можно выбрать качество записи, соответствующее анаморфной записи.

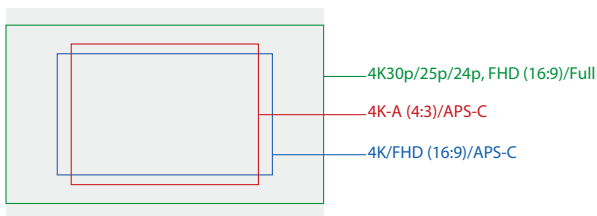

- Выше указаны некоторые установки качества записи, доступные при прикреплении полнокадрового объектива.
 Подробную информацию о качестве записи 16:9 см. на стр. [250](#).

Во время анаморфной записи также можно отобразить растянутые изображения и угол обзора при кадрировании после редактирования с растягиванием изображения. Кроме того, можно переключиться на стабилизатор изображения, соответствующий анаморфной записи.



- Эта фотокамера не поддерживает редактирование с растягиванием видеоизображения, записанного с помощью анаморфной записи. Используйте совместимое программное обеспечение.



- Информацию о стабилизаторах изображения, подходящих для анаморфной записи, см. на стр. [182](#).

[Анаморфный (4:3)]

iA P A S M  S&Q



Можно записывать видео в формате 4:3 и с разрешением 4К-А, соответствующее анаморфной записи.

- 1 Установите диск выбора режима на [M].

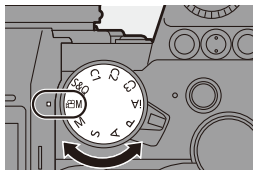

- 2 Задайте качество изображения для [Анаморфный (4:3)].

 →  →  →
[Анаморфный (4:3)]

- [Формат файла записи] меняется на [MOV].

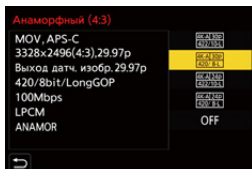

❖ Элементы настройки ([Анаморфный (4:3)])

• Аудиоформат: LPCM (2 кан.)

- Ⓐ Частота кадров при записи
- Ⓑ Скорость передачи данных (Мбит/с)
- Ⓒ Формат сжатия видео (**HEVC**: H.265/HEVC, **AVC**: H.264/MPEG-4 AVC)

[Переключить NTSC/PAL]: [NTSC]					
[Кач-во зап.]	Разрешение	YUV/бит	Ⓐ	Ⓑ	Ⓒ
[4K-A/30p/422/10-L]*	3328×2496	4:2:2/10 бит	29,97p	150	AVC
[4K-A/30p/420/8-L]	3328×2496	4:2:0/8 бит	29,97p	100	AVC
[4K-A/24p/422/10-L]*	3328×2496	4:2:2/10 бит	23,98p	150	AVC
[4K-A/24p/420/8-L]	3328×2496	4:2:0/8 бит	23,98p	100	AVC
[OFF]	—				

[Переключить NTSC/PAL]: [PAL]					
[Кач-во зап.]	Разрешение	YUV/бит	Ⓐ	Ⓑ	Ⓒ
[4K-A/50p/420/10-L]*	3328×2496	4:2:0/10 бит	50,00p	200	HEVC
[4K-A/50p/420/8-L]*	3328×2496	4:2:0/8 бит	50,00p	150	AVC
[4K-A/25p/422/10-L]*	3328×2496	4:2:2/10 бит	25,00p	150	AVC
[4K-A/25p/420/8-L]	3328×2496	4:2:0/8 бит	25,00p	100	AVC
[OFF]	—				

* Запись останавливается, когда время непрерывной записи превышает 30 минут.



- Все видеоролики записываются методом Long GOP для сжатия изображений.
- Для записи используйте карту UHS класса скорости 3 или выше.

[Отображ. разверн. анаморф. изображ.]

iA P A S M  S&Q

Изображения отображаются растянутыми в соответствии со степенью увеличения анаморфного объектива фотокамеры.

С помощью [Маркер кадра] также можно наложить на отображение рамку угла обзора при обрезке после редактирования с растягиванием изображения.

1 Установите диск выбора режима на [M] или [S&Q].

2 Установите [Отображ. разверн. анаморф. изображ.].

-  ⇒ [] ⇒ [] ⇒ [Отображ. разверн. анаморф. изображ.]

Настройки: []([2.0×])/

[]([1.8×])/



[]([1.5×])/

[]([1.33×])/

[]([1.30×])/[OFF]

- Выполните настройки в соответствии со степенью увеличения используемого анаморфного объектива.

3 Установите [Маркер кадра].

-  ⇒ [] ⇒ [] ⇒ [Маркер кадра]
- Подробную информацию см. на стр. 268.

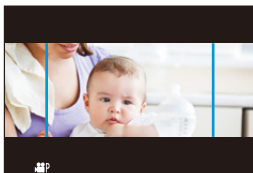

- Изображения, выводимые через HDMI, не растягиваются.

Список установок качества записи, позволяющих запись специального видео

S&Q : Установки качества записи, с которым можно записывать видео с эффектом замедленного и ускоренного движения

Live Crop : Установки качества записи, позволяющие использование [Живое кадрирование]

HLG : Установки качества записи, с которыми можно записывать видео HLG

❖ [Формат файла записи]: [MP4]

[Переключить NTSC/ PAL]	[Кач-во зап.]	S&Q	Live Crop	HLG
[NTSC]	[4K/10bit/100M/60p]			✓
	[4K/8bit/100M/30p]	✓		
	[4K/10bit/72M/30p]			✓
	[4K/8bit/100M/24p]	✓		
	[4K/10bit/72M/24p]			✓
	[FHD/8bit/28M/60p]	✓	✓	
	[FHD/8bit/20M/30p]	✓	✓	
	[FHD/8bit/24M/24p]	✓		
[PAL]	[4K/10bit/100M/50p]			✓
	[4K/8bit/100M/25p]	✓		
	[4K/10bit/72M/25p]			✓
	[FHD/8bit/28M/50p]	✓	✓	
	[FHD/8bit/20M/25p]	✓	✓	

❖ [Формат файла записи]: [MOV]

[Переключить NTSC/ PAL]	[Кач-во зап.]	S&Q	Live Crop	HLG
[NTSC]	[4K/60p/420/10-L]			✓
	[4K/60p/420/8-L]			
	[4K/30p/422/10-L]			✓
	[4K/30p/420/8-L]			
	[4K/24p/422/10-L]			✓
	[4K/24p/420/8-L]			
	[FHD/60p/422/10-L]		✓	✓
	[FHD/60p/420/8-L]		✓	
	[FHD/30p/422/10-L]		✓	✓
	[FHD/30p/420/8-L]		✓	
	[FHD/24p/422/10-L]			✓
	[FHD/24p/420/8-L]			
[PAL]	[4K/50p/420/10-L]			✓
	[4K/50p/420/8-L]			
	[4K/25p/422/10-L]			✓
	[4K/25p/420/8-L]			
	[FHD/50p/422/10-L]		✓	✓
	[FHD/50p/420/8-L]		✓	
	[FHD/25p/422/10-L]		✓	✓
	[FHD/25p/420/8-L]		✓	

11. Подключение к внешним устройствам (видео)

Устройства HDMI (вывод HDMI)

iA P A S M  S&Q



Можно вести запись, выводя изображения с фотокамеры на внешний монитор или внешний рекордер, подключенный с помощью микро-кабеля HDMI.

- Управление выводом HDMI выполняется по-разному во время записи и во время воспроизведения.
Информацию о настройках вывода HDMI во время воспроизведения см. на стр. 401.

Начало работы:

- Выключите фотокамеру и внешний монитор/внешний рекордер.

Подключите фотокамеру к внешнему монитору или внешнему рекордеру с помощью имеющегося в продаже микро-кабеля HDMI.

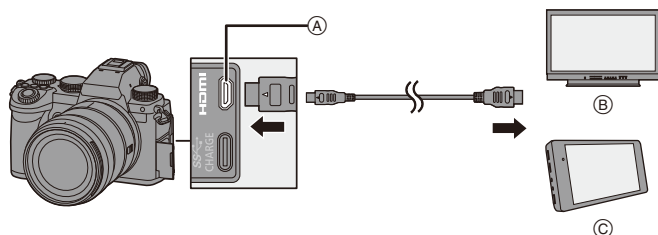

(A) Гнездо [HDMI] (тип D)

(B) Внешний монитор

(C) Внешний рекордер

- Проверьте направление разъемов и вставьте/извлеките штекер, не допуская перекосов.
(Если его вставить под углом, это может привести к деформации разъема и неисправности.)
- Подключайте кабель только к соответствующему разъему. Неправильное подключение кабеля может привести к неисправности.



- Используйте "высокоскоростной микро-кабель HDMI" с логотипом HDMI. Кабели, не соответствующие стандартам HDMI, работать не будут. "Высокоскоростной микро-кабель HDMI" (штекер: тип D–тип A, длина: до 2 м)

Вывод изображений через HDMI

Вывод изображений через HDMI зависит от режима записи.

❖ Режим [M]/[S&Q]

Разрешение и частота кадров при выводе соответствуют настройкам [Кач-во зап.] в меню [Видео] ([Формат изображения]).

При выводе YUV и битового значения YUV меняется на 4:2:2, как показано справа.



Если подключенное устройство несовместимо с системой вывода, вывод меняется в соответствии с подключенным устройством.

Запись на карту	Вывод HDMI
4:2:2 10 бит	4:2:2 10 бит
4:2:0 10 бит	4:2:2 10 бит
4:2:0 8 бит	4:2:2 8 бит



- Анаморфное видео (4:3) выводится в формате 16:9 с добавленными к изображениям полосами.

❖ Режим [iA]/[P]/[A]/[S]/[M]

Во время видеосъемки или при установке [Пред.просмотр фото/ видео] на [] вывод такой же, как в режиме []/[S&Q].

В режиме ожидания записи изображения выводятся в формате 16:9.

Разрешение, частота кадров, YUV и битовое значение при выводе соответствуют подключенному устройству.



- При установке для [Формат] значения, отличного от 16:9, изображения выводятся в формате 16:9 с добавленными к ним полосами.

❖ Примечание о выводе HDMI

- Для изменения способа вывода может потребоваться некоторое время.
- При использовании во время записи вывода HDMI изображение может отображаться с задержкой во времени.
- Во время вывода HDMI звуковые сигналы, сигнал АФ и звуки электронного затвора отключаются.
- Во время проверки изображения и звука с подключенного к фотокамере телевизора микрофон фотокамеры может улавливать звук с динамиков телевизора, издавая необычный звук (микрофон фонит).
В таком случае отодвиньте фотокамеру от телевизора или уменьшите его громкость.
- Некоторые экраны настройки не выводятся через HDMI.
- Вывод через HDMI отсутствует во время записи с помощью следующих функций:
 - [6K/4K ФОТО]/[Пост-фокус]
- При повышении температуры фотокамеры может появиться значок [], запись может остановиться и некоторые функции могут временно не работать. Подождите, пока фотокамера не остынет.



[Зап. HDMI на вн. нос.]

iA P A S M  S&Q



Установка вывода HDMI во время записи.

 →  →  → Выберите [Зап. HDMI на вн. нос.]

[Отображ. информации]	Вывод отображаемой на фотокамере информации на внешнее устройство, подключенное через HDMI.
[Контр. HDMI Записи]	<p>Контрольная информация о начале и остановке записи выводится на внешний рекордер, подключенный через HDMI.</p> <ul style="list-style-type: none"> • [Контр. HDMI Записи] можно установить в случае установки [Выв. Врем. код HDMI] на [ON] в режиме . • Контрольная информация выводится при нажатии кнопки видеосъемки или кнопки затвора, даже если видео записать нельзя (например, когда в фотокамеру не вставлена карта). • Контролировать можно только совместимые внешние устройства.
[Режим 4K/60р (битовый)]/ [Режим 4K/50р (битовый)]	<p>В режиме  для видео 4K/60р или 4K/50р можно задать выходное битовое значение для изображений, выводимых через HDMI.</p> <p>[4:2:2 10bit]/[4:2:0 8bit]</p> <ul style="list-style-type: none"> • Название меню меняется в соответствии с настройкой [Переключить NTSC/PAL]. • Эта настройка действует в режиме  при установке для [Кач-во зап.] значения 4K/60р или 4K/50р и выводе через HDMI. • При использовании вывода HDMI для изображений 4K/60р/4:2:2 10 бит или 4K/50р/4:2:2 10 бит записать видео на карту невозможно. • Если вывод HDMI используется для видео HLG, при выводе через HDMI изображений 4K/60р/4:2:2 10 бит или 4K/50р/4:2:2 10 бит установите [Фото стиль] на [Like2100(HLG)] в меню [Видео] ([Качество изображения]).
[Звуковой вывод (HDMI)]	Вывод звука на внешнее устройство, подключенное через HDMI.

Внешний микрофон (поставляется отдельно)

iA P A S M  S&Q



С помощью направленного стереомикрофона (DMW-MS2: поставляется отдельно) или стереомикрофона (VW-VMS10: поставляется отдельно) можно записать звук более высокого качества, чем с помощью встроенного микрофона.

1 Установите [Гнездо для микрофона] в соответствии с подключаемым устройством.

-  ⇒ [] ⇒ [] ⇒ [Гнездо для микрофона]

MIC↓	[Вход микрофона (с питанием)]	При подключении внешнего микрофона, для которого требуется питание от гнезда [MIC] фотокамеры.
MIC	[Вход микрофона]	При подключении внешнего микрофона, для которого не требуется питание от гнезда [MIC] фотокамеры.
LINE	[Линейный вход]	При подключении внешнего аудиоустройства для линейного вывода.

- Настройка устанавливается на [MIC↓] при подключении направленного стереомикрофона (DMW-MS2: поставляется отдельно).
- Если при использовании [MIC↓] подключить внешний микрофон, для которого не требуется источник питания, это может привести к неисправности микрофона.
Проверьте устройство, прежде чем его подключать.

2 Установите переключатель включения/выключения фотокамеры на [OFF].

3 Подключите к фотокамере внешний микрофон.

- В случае прикрепления внешнего микрофона к колодке для принадлежностей фотокамеры (A) снимите крышку колодки для принадлежностей. (→ 227)

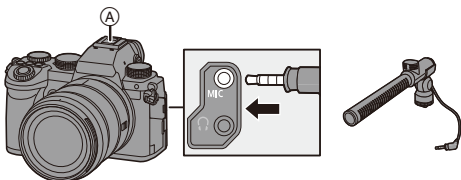

- Не используйте для стереомикрофона кабели длиной 3 м или более.

❖ Установка диапазона принимаемого звука (DMW-MS2: поставляется отдельно)

При использовании направленного стереомикрофона (DMW-MS2: поставляется отдельно) можно установить диапазон принимаемого микрофоном звука.

1 Выберите [Спец. микрофон].

- ⇒ [] ⇒ [] ⇒ [Спец. микрофон]

[STEREO]	Звук улавливается с охватом широкой зоны.
[LENS AUTO]	Диапазон приема звука устанавливается автоматически в соответствии с углом обзора объектива.
[SHOTGUN]	Позволяет исключить фоновый шум и записывать звук с определенного направления.
[S.SHOTGUN]	Диапазон приема звука сужается больше по сравнению с [SHOTGUN].
[MANUAL]	Диапазон приема звука устанавливается вручную.

2 (При выборе [MANUAL])

Нажимая , настройте диапазон приема звука, а затем нажмите или .

❖ Подавление шума ветра

Снижение шума ветра, попадающего в подключенный внешний микрофон.

 ⇒ [] ⇒ [] ⇒ Выберите [Шумоподав.]

Настройки: [HIGH]/[STANDARD]/[LOW]/[OFF]



- Когда подключен внешний микрофон, на экране отображается [EXT].
- Когда подключен внешний микрофон, [Отобр. ур. громк. записи] автоматически устанавливается на [ON] и на экране отображается уровень записи.
- После прикрепления внешнего микрофона не переносите фотокамеру, держась за внешний микрофон. Он может отсоединиться.
- Если при использовании сетевого адаптера записываются шумы, используйте аккумулятор.
- Установка [Шумоподав.] может изменить обычное качество звука.
- Подробную информацию см. в инструкции по эксплуатации внешнего микрофона.

Микрофонный адаптер XLR (поставляется отдельно)

iA P A S M  S&Q

Прикрепив к фотокамере микрофонный адаптер XLR (DMW-XLR1: поставляется отдельно), можно использовать имеющийся в продаже микрофон XLR для записи стереозвука отличного качества.

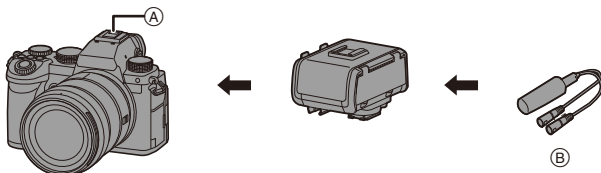

- Ⓐ Посадочное место
- Ⓑ Имеющийся в продаже микрофон XLR

Начало работы:

- Выключите фотокамеру и снимите крышку колодки для принадлежностей.
(→ 227)

Прикрепите микрофонный адаптер XLR к горячему башмаку для аксессуаров, а затем включите фотокамеру.

- Когда подключен микрофонный адаптер XLR, [Парам. адапт.микро.XLR] автоматически устанавливается на [ON].

[ON]	Звук записывается с помощью микрофона XLR.
[OFF]	Звук записывается с помощью встроенного микрофона фотокамеры.



- Когда подключен микрофонный адаптер XLR, на экране отображается [XLR].
- При установке [Парам. адапт.микро.XLR] на [ON] устанавливаются следующие настройки:
 - [Огр. ур. громк. записи]: [OFF]
 - [Подав.шума ветра]: [OFF]
 - [Вывод звука]: [REC SOUND]
- [Рег. ур. громк. записи] невозможно использовать в случае установки [Парам. адапт.микро.XLR] на [ON].
- Когда подключен микрофонный адаптер XLR, [Отобр. ур. громк. записи] автоматически устанавливается на [ON], и на экране отображается уровень записи.
- После прикрепления микрофонного адаптера XLR не переносите фотокамеру, держась за микрофонный адаптер XLR. Он может отсоединиться.
- Если при использовании сетевого адаптера записываются шумы, используйте аккумулятор.
- Подробную информацию см. в инструкции по эксплуатации микрофонного адаптера XLR.

Наушники

iA P A S M  S&Q

Можно записывать видеоролики и в то же время прослушивать записываемые звуки, подключив к фотокамере имеющиеся в продаже наушники.

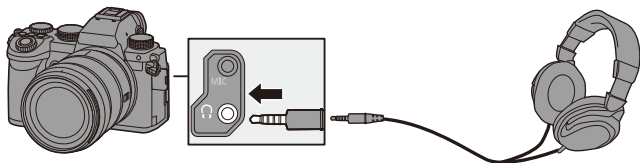

- Не используйте для наушников кабели длиной 3 м или более.
- При подключении наушников звуковые сигналы, сигнал АФ и звуки электронного затвора отключаются.

❖ Переключение способа вывода звука

 →  →  → Выберите [Вывод звука]

[REALTIME]	Звук без задержки во времени. Он может отличаться от звука, записываемого в видеороликах.
[REC SOUND]	Звук, записываемый в видеоролики. Выводимый звук может воспроизводиться с задержкой.





- В следующих случаях для настройки устанавливается значение [REC SOUND]:
 - Во время вывода звука через HDMI
 - При установке [Спец. микрофон] на [LENS AUTO], [SHOTGUN], [S.SHOTGUN] или [MANUAL]
 - При использовании микрофонного адаптера XLR (DMW-XLR1: поставляется отдельно)

❖ Настройка громкости звука в наушниках

Подключите наушники и поверните .

: Понижение громкости.





: Повышение громкости.

- Также громкость можно регулировать, касаясь []/[] на экране воспроизведения.

Для настройки громкости с помощью меню:

❶ Выберите [Громк.наушников].

-  ⇒ [] ⇒ [] ⇒ [Громк.наушников]

❷ Нажимая  , настройте громкость звука в наушниках, а затем нажмите  или .

- Настройка возможна в диапазоне от [0] до [LEVEL15].

12. Воспроизведение и редактирование изображений

В этом разделе описывается воспроизведение и удаление снимков и видеороликов.

Также описывается редактирование с помощью [Обработка RAW] (→ 312) и [Редакт.видео] (→ 318).



- Изображения, записанные не фотокамерой, а другими устройствами, на этой фотокамере могут воспроизводиться или редактироваться неправильно.



- Информацию о меню [Восп.], кроме [Обработка RAW] и [Редакт.видео], см. в разделе “Меню [Восп.]”, начиная со стр. 406.

Воспроизведение снимков

1 Откройте экран воспроизведения.

- Нажмите [▶].

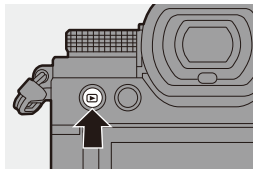

2 Выберите снимок.

- Выберите снимки, нажимая ◀▶.
- Изображения можно непрерывно прокручивать, нажимая и удерживая ◀▶.
- Также выбор можно сделать, поворачивая 🌞 или ⚙️.
- Изображения можно также прокручивать, перетаскивая экран по горизонтали. Продолжая прикасаться пальцем к левому или правому краю экрана после перетаскивания для смены изображения, можно непрерывно переходить от одного изображения к другому.



Ⓐ Отсек карты

3 Остановите воспроизведение.

- Нажмите кнопку затвора наполовину.
- Можно также остановить воспроизведение, нажимая [▶].

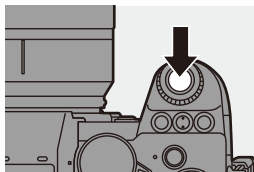



❖ Переключение отображаемой карты

Переключить отображаемую карту можно простым нажатием [] во время воспроизведения.

- Эту операцию также можно выполнить нажатием кнопки Fn с назначенной функцией [Изменение разъема карты].

Информацию о кнопке Fn см. на стр. 321

- 1 Нажмите [].
- 2 Для выбора [Разъем карты 1] или [Разъем карты 2] нажмите ▲▼, а затем нажмите  или .

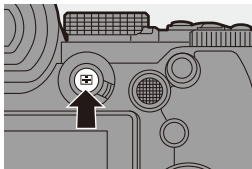

- Эта фотокамера соответствует стандартам “Design rule for Camera File system” (DCF) и “Exchangeable Image File Format” (Exif), установленному ассоциацией “Japan Electronics and Information Technology Industries Association” (JEITA).

Данная фотокамера не может воспроизводить файлы, не соответствующие стандарту DCF.

Exif — это формат файлов для снимков, который позволяет добавлять информацию о записи и т. п.

Воспроизведение видеороликов

1 Откройте экран воспроизведения.

- Нажмите [▶].

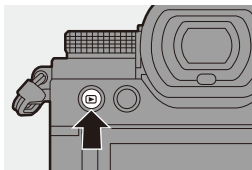

2 Выберите видеоролик.

- Информацию о порядке выбора изображений см. на стр. 301.
- Для видеоролика отображается значок видео [👤].
- На экране отображается время видеозаписи (A).
Например, при 8 минут 30 секунд:
8m30s
- h: час, m: минута, s: секунда

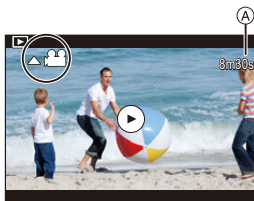

3 Воспроизведите видеозапись.

- Нажмите ▲.
- Воспроизведение также можно начать, коснувшись [▶] в центре экрана.



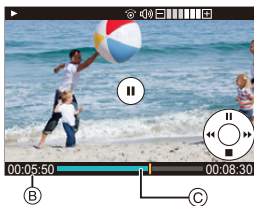

- (B) Истекшее время воспроизведения
- (C) Полоса воспроизведения

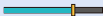

4 Остановите воспроизведение.

- Нажмите ▼.

❖ **Операции во время воспроизведения видеозаписи**

Управление кнопками	Сенсорное управление	Описание операции
▲		Воспроизведение/пауза.
▼	—	Стоп.
◀	—	Выполнение быстрой прокрутки назад. • При повторном нажатии ◀ скорость быстрой прокрутки назад повышается. Покадровая прокрутка (во время паузы).
▶	—	Ускоренное воспроизведение. • При повторном нажатии ▶ скорость ускоренного воспроизведения повышается. Покадровая прокрутка вперед (во время паузы).
—		Выбор кадра для отображения.
	<input type="text" value="Сохранить"/>	Извлечение снимка (во время паузы). (→ 305)
	<input type="text" value="−"/>	Понижение громкости.
	<input data-bbox="308 843 350 874" type="text" value="+"/>	Повышение громкости.



- Фотокамера может воспроизводить видеоролики в форматах MP4 и MOV.
- Для воспроизведения видеороликов на компьютере используйте программное обеспечение "PHOTOfunSTUDIO".

Извлечение снимка

Извлеките один кадр видеоролика и сохраните его как изображение в формате JPEG.

1 Приостановите воспроизведение в том месте, в котором нужно извлечь снимок.

- Нажмите **▲**.
- Для точной настройки положения нажмите **◀▶** (покадровая прокрутка назад или покадровая прокрутка вперед).

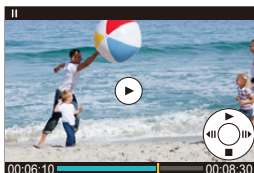

2 Сохраните снимок.

- Нажмите **MENU/SET** или **📁**.
- Также снимок можно сохранить, коснувшись **[Сохранить]**.

- Снимок, созданный из видеоролика, сохраняется с качеством изображения [FINE].
Размер сохраняемого снимка соответствует разрешению для [Кач-во зап.].
- Изображение снимка, созданного из видеоролика, может иметь большую зернистость по сравнению со снимком стандартного качества.
- Для снимка, созданного из видеоролика, на экране подробной информации отображается **[📷]**.

Переключение режима отображения



Вы можете воспользоваться различными функциями, например увеличить записанные изображения на экране или переключиться на экран пиктограмм для отображения нескольких изображений сразу (многооконное воспроизведение).

Также можно переключиться на экран календаря, чтобы показать изображения с выбранной датой съемки.

Увеличенное отображение



Воспроизводимые изображения можно увеличить (увеличение при воспроизведении).

Увеличение экрана воспроизведения.

- Поверните  вправо.
- Экран воспроизведения увеличивается в следующем порядке: 2× ⇨ 4× ⇨ 8× ⇨ 16×.
- При повороте  влево происходит возврат к предыдущему размеру дисплея.
- Снимки, выполненные с установкой [Качество изображения] на [RAW], невозможно отобразить увеличенными в степени 16×. (За исключением снимков, записанных с установкой [Качество изображения] в [Реж. выс. разрешения] на [RAW])





❖ Операции во время увеличенного отображения

Управление кнопками	Сенсорное управление	Описание операции
	—	Увеличение/уменьшение экрана.
—	Разведение пальцев/ сведение пальцев жестом щипка	Увеличение/уменьшение экрана с небольшим пошаговым изменением.
	Перетаскивание	Перемещение участка с увеличенным изображением.
	—	Прокрутка изображений вперед или назад с сохранением одной и той же степени увеличения и положения трансфокатора.





- Можно показать точку, сфокусированную с помощью АФ. Отображение можно увеличить из этой точки:

[] ⇒ [] ⇒ [Увеличение из полож. АФ] (→ 408)



Экран пиктограмм

1 Переключитесь на экран пиктограмм.

- Поверните  влево.
- Отображение переключается в следующем порядке: экран с 12 изображениями  экран с 30 изображениями.





A Карта

- При повороте  влево во время отображения экрана с 30 изображениями дисплей переключается на дисплей календаря. (→ 309)
- При повороте  вправо происходит возврат к предыдущему дисплею.
- Дисплей можно переключить также при касании значка.







: экран с 1 изображениями

: экран с 12 изображениями

: экран с 30 изображениями

: Календарь (→ 309)

2 Выберите изображение.

- Нажмите     для выбора изображения и затем нажмите  или .



- При нажатии на  во время отображения пиктограммы можно выполнить переключение на отображаемую карту.
- Изображение на экране можно прокручивать, перетягивая экран пиктограмм вверх или вниз.



- Изображения, отмеченные , воспроизвести нельзя.

Воспроизведение по календарю







1 Переключитесь на воспроизведение по календарю.

- Поверните  влево.
- Отображение переключается в следующем порядке: экран пиктограмм (12 изображений) ⇨ экран пиктограмм (30 изображений) ⇨ воспроизведение по календарю.









- При повороте  вправо происходит возврат к предыдущему дисплею.

2 Выберите дату записи.

- Нажимая    , выберите дату, а затем нажмите  или .

3 Выберите изображение.

- Нажмите     для выбора изображения и затем нажмите  или .
- При повороте  влево происходит возврат к воспроизведению по календарю.



- Во время отображения календаря невозможно сменить отображаемую карту.
- Календарь может отображаться в диапазоне январь 2000 — декабрь 2099.





Изображения группы

Изображения, записанные в режиме интервальной съемки или покадровой съемки, обрабатываются фотокамерой как изображения группы и могут удаляться и редактироваться группой.

(Например, при удалении изображения группы удаляются все изображения в группе.)

Можно также удалять и редактировать отдельно каждое изображение в группе.

❖ Изображения, обрабатываемые фотокамерой как изображения группы

	Изображения группы, сохраненные при помощи [Групп. сохран. 6K/4K ФОТО].
	Изображения группы, записанные в режиме брекетинга фокуса.
	Изображения группы, записанные в режиме интервальной съемки.
	Изображения группы, записанные в режиме покадровой съемки.

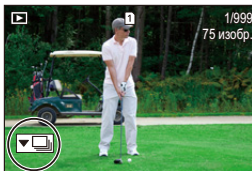





❖ Воспроизведение и редактирование изображения в группе по одному

Как и при обычном воспроизведении, для изображений в группах можно выполнить такие операции, как показ пиктограмм и удаление изображений.







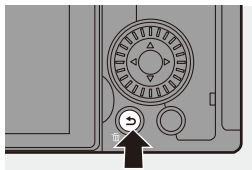

- ❶ Выберите изображение группы в режиме воспроизведения.
(→ 301)
- ❷ Нажмите ▼ для отображения изображений в группе.
 - Эту операцию также можно выполнить, коснувшись значка изображения группы.
- ❸ Нажмите ◀▶ для выбора изображения.
 - Чтобы вернуть отображение обычного экрана воспроизведения, еще раз нажмите ▼ или коснитесь [].





Удаление изображений

- Изображения после удаления не могут быть восстановлены. Будьте внимательны при подтверждении изображений перед удалением.
- Изображения можно удалить только с карты в выбранном отсеке для карты.
- При удалении изображения группы удаляются все изображения в группе.

- 1 Нажмите [] в режиме воспроизведения.
- 2 Нажимая  , выберите способ удаления, а затем нажмите  или .



[Удал. один снимок]	Удаление выбранного изображения.
[Удал. несколько]	<p>Выбор и удаление нескольких изображений.</p> <ol style="list-style-type: none"> 1 Нажмите     для выбора удаляемого изображения и затем нажмите  или . <ul style="list-style-type: none"> • Для выбранного изображения отображается . • При повторном нажатии  или  выбор отменяется. • Можно выбрать до 100 изображений. 2 Нажмите [DISP.] для удаления выбранного изображения.

- Чтобы сменить карту, выбранную для удаления изображений, нажмите [], а затем выберите гнездо для карты.
- В зависимости от числа удаляемых изображений для этого может потребоваться некоторое время.
- Вы можете задать, какой выбор будет первым из [Да] и [Нет] на экране подтверждения при удалении:
 - [] ⇒ [] ⇒ [Подтверж. удаления] (→ 414)
- Все изображения на карте можно удалить:
 - [] ⇒ [] ⇒ [Удалить все изображения] (→ 414)

[Обработка RAW]

Вы можете обработать снимки, сделанные в формате RAW, на фотокамере и сохранить их в формате JPEG.

Изображения, записанные с помощью [Фото HLG] в формате RAW, можно также сохранить в формате HLG.

1 Выберите [Обработка RAW].

- Нажмите **MENU/SET** → [▶] → [📷] → [Обработка RAW]

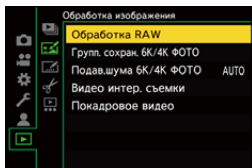

2 Выберите изображение RAW.

- Нажмите ◀▶ для выбора изображения и затем нажмите **MENU/SET** или .

- При выборе изображений группы нажмите ▼, а затем выберите изображение в группе.

Чтобы вернуться к обычному экрану выбора, еще раз нажмите ▼.

- Настройки на момент записи отражаются на отображенных изображениях.



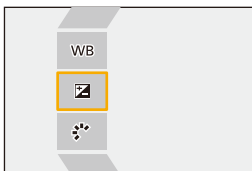

3 Выберите элемент настройки.

- Нажимая ▲▼, выберите элемент, а затем нажмите **MENU/SET** или .



4 Измените настройку.

- Поверните ,  или .
- Изображение можно увеличить/уменьшить жестом щипка, раздвигая/сдвигая пальцы на экране.

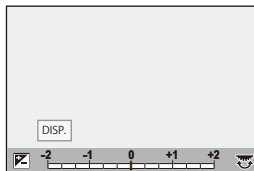





5 Подтвердите настройку.

- Нажмите  или .
- Снова появляется экран шага 3.





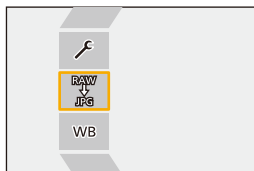

Для задания другого элемента повторите шаги с 3 по 5.





6 Сохраните изображение.

- Для выбора [Начать обраб.] нажмите  , а затем нажмите  или .



❖ Элементы настройки ([Обработка RAW])

[Начать обраб.]	Сохранение изображения.
WB [Бал. бел.]	<p>Выбор и настройка баланса белого.</p> <p>Выбор элемента при помощи [📷] позволяет выполнять обработку с теми же настройками, что и при записи.</p> <ul style="list-style-type: none"> • При нажатии ▼ на экране выборе [Бал. бел.] отображается экран настройки баланса белого. • При нажатии ▲ при выборе от [⏪K₁] до [⏩K₂], отображается экран настройки цветовой температуры.
 [Коррекция яркости]	<p>Корректировка яркости.</p> <ul style="list-style-type: none"> • Эффект [Коррекция яркости] отличается от эффекта компенсации экспозиции во время записи.
 [Фото стиль]	<p>Выбор фотостилля. (→ 208)</p> <ul style="list-style-type: none"> • В случае нажатия [Q] при выборе [Like709] появляется экран настройки кривой. (→ 260) • Фотостиль невозможно выбрать для изображений, записанных с установкой [V-Log]. Выбрать [V-Log] для изображений, не записанных с установкой [V-Log], невозможно. • Фотостиль, отличный от [Cinelike D2] или [Cinelike V2], невозможно выбрать для изображений, записанных с установкой [Cinelike D2] или [Cinelike V2]. Выбрать [Cinelike D2] или [Cinelike V2] для изображений, не записанных с установкой фотостилля [Cinelike D2] или [Cinelike V2], невозможно. • В случае выбора [HLG] в пункте [Формат файла] в [Доп. настройки], выбрать можно только [Стандарт(HLG)] и [Монохром(HLG)].
 [Диапазон эфф. инт. дин.]	Выбор настройки [Диапазон эфф. инт. дин.].
 [Контраст]	Настройка контрастности.
 [Свет]	Настройка яркости ярких участков.
 [Тени]	Настройка яркости темных участков.

	[Насыщенн./ [Цветовой тон]	Настройка насыщенности или цветового тона.
	[Оттенок]	Настройка оттенка.
	[Эффект фильтра]	Выбор эффектов фильтра.
	[Эф. зерна]	Выбор настройки эффекта зернистости. • Эту настройку невозможно задать для изображений, записанных в режиме [Реж. выс. разрешения].
NR	[Подав. шума]	Установка подавления шума.
	[Четкость]	Настройка четкости.
[Доп. настройки]		<p>[Возврат к исходному]: восстановление настроек, использованных во время записи.</p> <p>[Формат файла]: выбор формата файла из [JPG] или [HLG].</p> <p>При выборе [HLG] снимки сохраняются как в формате JPEG, так и HSP. (Только изображения, записанные с установкой [Фото HLG])</p> <p>[Цвет. простр]: выбор настройки цветового пространства из [sRGB] или [AdobeRGB]. (Только при выборе [JPG] в [Формат файла])</p> <p>[Разм. кадра]: выбор размера для хранения изображений.</p> <p>[HLG View Assist (Монитор)]/[HLG View Assist (HDMI)]: Цветовую гамму и яркость изображений, записанных с помощью [Фото HLG], можно преобразовать для отображения на экране/видеоискателе фотокамеры или отобразить на устройстве HDMI. Подробную информацию см. в разделе [HLG View Assist] меню [Пользов.]. (→ 282)</p> <p>• [HLG View Assist (Монитор)] и [HLG View Assist (HDMI)] можно использовать только в случае выбора [HLG] в [Формат файла].</p> <p>[Целевой разъем карты]: Можно выбрать разъем для карты, на которой нужно сохранить изображения, обработанные с помощью RAW. В случае выбора [AUTO] изображение сохраняется на карту в том же гнезде, что и изображение формата RAW для обработки.</p>

12. Воспроизведение и редактирование изображений

- Элементы, которые можно настроить, зависят от выбранной настройки [Фото стиль].

	STD. VIVID NAT FLAT LAND PORT CNE2 CNEV2	MONO LMONO LMONOD	709L	V-Log	STD. ^{HLG}	MONO ^{HLG}
WB	✓	✓	✓	✓	✓	✓
	✓	✓	✓	✓	✓	✓
	✓	✓	✓	—	✓	✓
	✓	✓	—	—	—	—
	✓	✓	—	—	✓	✓
	✓	✓	—	—	✓	✓
	✓	✓	—	—	✓	✓
 ([Насыщенн.]	✓	—	✓	—	✓	—
 ([Цветовой тон])	—	✓	—	—	—	✓
	✓	—	✓	—	✓	—
	—	✓	—	—	—	✓
	—	✓	—	—	—	—
NR	✓	✓	✓	✓	✓	✓
	✓	✓	✓	✓	✓	✓

❖ Отображение экрана сравнения

Можно изменить настройку, проверяя эффект путем отображения рядом изображения с примененным значением настройки.

❶ Нажмите [DISP.] на экране шага 4.

- Изображение с текущей настройкой (A) отображается в центре.
- При касании изображения с текущей настройкой оно увеличивается. При прикосании [] происходит возврат к исходному отображению.
- Экран сравнения не может отображаться при выборе [Подав. шума] или [Четкость].

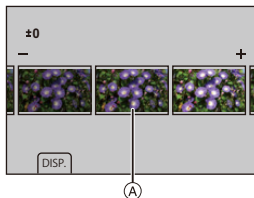

❷ Поверните , или для изменения настройки.

❸ Нажмите или для подтверждения настройки.



- Снимаемые фотокамерой изображения RAW записываются с размером [L] в формате [3:2]. (Однако, изображения RAW, снимаемые с установкой [Реж. выс. разрешения], записываются с размером [XL] в формате [3:2]) При использовании этой функции изображения обрабатываются с форматом и углом обзора [Расш. телепр.] на момент записи.
- Для снимков, записанных с множественной экспозицией, параметр [Бал. бел.] фиксируется на настройке на момент записи.
- Результаты обработки RAW при помощи этой функции и при помощи "SILKYPIX Developer Studio" программного обеспечения полностью не совпадают.

[Редакт.видео]

Разделение на две части записанного видеоролика или файла серийной съемки 6K/4K.



- После разделения изображения не могут возвращаться в исходное состояние. Будьте внимательны при подтверждении изображений перед выполнением операции разделения.
- Не извлекайте карту и аккумулятор во время процесса разделения. Изображения могут быть утрачены.

1 Выберите [Редакт.видео].

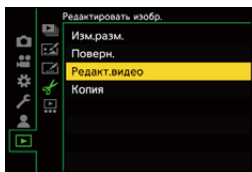
-  →  →  → [Редакт.видео]



2 Выберите и воспроизведите изображение.

- Нажмите ◀▶ для выбора изображения и затем нажмите  или .



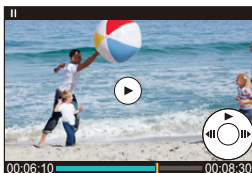

3 Приостановите воспроизведение в том месте, в котором нужно выполнить разделение.

- Нажмите ▲.
- Для точной настройки положения нажмите ◀▶ (покадровая прокрутка вперед или покадровая прокрутка назад).



4 Разделение видеозаписи.

- Нажмите  или .
- Также видеозапись можно разделить, коснувшись [Разделить].



- Разделение видеозаписи в точке вблизи начала или конца может оказаться невозможным.
- Видеоролики небольшой продолжительности не подлежат разделению.

13. Индивидуальная настройка фотокамеры

В этом разделе описывается функция индивидуальной настройки, с помощью которой можно установить на фотокамере предпочтительные параметры.

Изменение способа управления кнопками, дисками и т. д. на фотокамере.



[Настр.кн. Fn]

→ 321



[Настр.перекл.пов.диска]

→ 330

Регистрация информации о текущих настройках фотокамеры.



Пользовательский режим

→ 337

Изменение отображаемых пунктов меню.

Меню быстрого доступа

→ 332

Мое меню

→ 341

Импортирование информации о настройках фотокамеры на другую фотокамеру.

[Сохран./Вос.настр.фотоапп.]

→ 343







- Подробные настройки для операций фотокамеры и отображения на экране можно выполнить в меню [Пользов.]. (→ 370)

Кнопки Fn

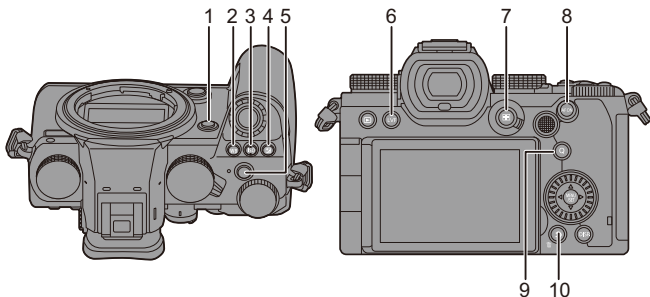
Для кнопок Fn (функциональных) можно зарегистрировать определенные функции. Кроме того, для таких специальных кнопок, как кнопка [WB], можно зарегистрировать другие функции таким же образом, как для кнопок Fn. Для этих кнопок можно задать разные функции для использования во время записи и воспроизведения.

❖ Настройки по умолчанию кнопок Fn



	Кнопки Fn	[Настройка в режиме зап.]	[Настройка в режиме воспр.]
1	[Fn2]	[Предвар. просмотр]	[Настройки отсутствуют]
2	[WB]	[Бал. бел.]	[Настройки отсутствуют]
3	[ISO]	[Светочувст.]	[Настройки отсутствуют]
4	[	[Компенсация экспоз.]	[Настройки отсутствуют]
5	Кнопка видеосъемки	[Видеозапись]	[Видеозапись]
6	[LVF]	[Переключ. LVF/Экран]	[Переключ. LVF/Экран]
7	[	[Режим АФ]	[Изменение разъема карты]
8	[AF ON]	[АФ ВКЛЮЧЕН]	[Рейтинг ★3]
9	[Q]	[Q.MENU]	[Отпр. изобр. (смартфон)]
10	[Fn1]/[]/[	[Указ. уровня]	<ul style="list-style-type: none"> Невозможно использовать в качестве кнопок Fn во время воспроизведения.

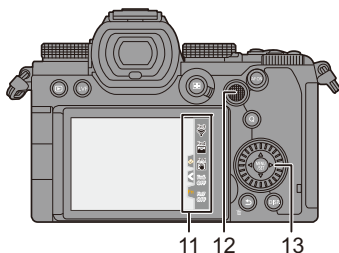



11 12 13

	Кнопки Fn	[Настройка в режиме зап.]	[Настройка в режиме воспр.]
11	[Fn3]	[Wi-Fi]	<ul style="list-style-type: none"> • Невозможно использовать в качестве кнопок Fn во время воспроизведения.
	[Fn4]	[Гистограмма]	
	[Fn5]	[Усиление стаб. из. (Видео)]	
	[Fn6]	[Выкл. (для отк. наж. и держ.)]	
	[Fn7]	[Выкл. (для отк. наж. и держ.)]	
12		[Настройки отсутствуют]	
13		[Настройки отсутствуют]	

Регистрация функций для кнопок Fn



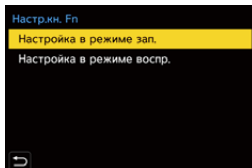

- При использовании настроек по умолчанию нельзя использовать кнопки [Fn8] – [Fn12] на джойстике.
При использовании функций установите [Настройки джойстика] в меню [Пользов.] ([Управление]) на [Fn]. (→ 381)

1 Выберите [Настр.кн. Fn].

-  →  →  → [Настр.кн. Fn] → [Настройка в режиме зап.]/ [Настройка в режиме воспр.]







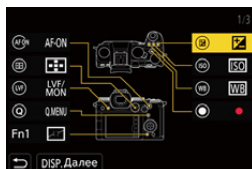

2 Выберите кнопку.

- Нажимая , выберите кнопку, а затем нажмите  или .
- Также выбор можно сделать, поворачивая  или .
- Чтобы сменить страницу, нажмите [DISP. Далее].





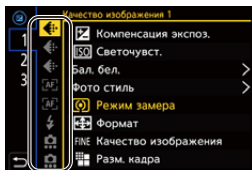

3 Найдите функцию для регистрации.

- Поверните  для выбора подвкладки, к которой относится нужная для регистрации функция (→ 325, 328), а затем нажмите  или .
- Также выбор можно сделать, если нажать  для выбора подвкладки, нажать  или повернуть , а затем нажать .
- Переключайтесь между вкладками [1] – [3], нажимая [Q].



4 Зарегистрируйте функцию.

- Нажимая ▲▼, выберите функцию, а затем нажмите  или .
- Также выбор можно сделать, поворачивая  или .

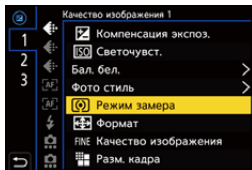



- Для выбора элементов с [>] выберите элемент повторно.
- В зависимости от кнопки, зарегистрировать некоторые функции может оказаться невозможным.



- Касанием [Fn] на панели управления (→ 67) можно также отобразить экран в шаге 2.
- Нажав и удерживая кнопку Fn (2 сек.), можно также отобразить экран в шаге 4.
(Экран может не отображаться в зависимости от зарегистрированной функции и типа кнопки.)

❖ Элементы настройки ([Настр.кн. Fn]/[Настройка в режиме зап.])





Вкладка [1]

 [Качество изображения]		 [Фокус/затвор]	
[Компенсация экспоз.]	→ 196	[Режим АФ]	→ 100
[Светочувст.]	→ 199	[Польз.настр.АФ(фото)]	→ 98
[Бал. бел.]	→ 202	[Польз.настр.АФ(видео)]	→ 258
[Фото стиль]	→ 208	[Усиление контуров фок.]	→ 356
[Режим замера]	→ 184	[Чувствител. контур. фок.]	→ 356
[Формат]	→ 83	[Скорость перемещ. 1-зонного АФ]	→ 356
[Качество изображения]	→ 86	[Блок. кольца фокуса]	→ 374
[Разм. кадра]	→ 85	[AE LOCK]	→ 198
[Фото HLG]	→ 225	[AF LOCK]	→ 198
[Реж. выс. разрешения]	→ 221	[AF/AE LOCK]	→ 198
[1 снимок с точ. экспоз.]		[АФ ВКЛЮЧЕН]	→ 95
• Одноразовая запись с установкой режима замера на [] (точный режим замера).		[AF-ON: Сдвиг на передн. план]	
[NR при длинной эксп.]	→ 351	• В режиме АФ приоритет отдается близко расположенным объектам.	
[Мин. выдержка]	→ 352	[AF-ON: Сдвиг на задн. план]	
[1 снимок RAW+JPG]		• В режиме АФ приоритет отдается удаленным объектам.	
• Одноразовая одновременная запись изображения RAW и изображения JPEG.		[Расширение точки АФ]	→ 97
[Диапазон эфф. инт. дин.]	→ 353	[Уст. поля фокус.]	
[Эффект фильтра]	→ 215	• Отображение экрана перемещения зоны АФ/окна помощи при ручной фокусировке.	
[АЕ одн.нажат.]		 [Вспышка]	
• Установка настроек для показателя диафрагмы и выдержки, подходящих для стандартной экспозиции, определенной фотокамерой.		[Режим вспышки]	→ 229
[АЭ касанием]	→ 81	[Настр.вспышки]	→ 233
[Реж. выдержки]	→ 245	[Настр.беспров.вспышки]	→ 236

 [Другие (фото)]	
[Режим съемки]	→ 128
[1 снимок "6К/4К ФОТО"]	
• Выполнение одноразовой записи фотоснимка 6К/4К.	
[Брекетинг]	→ 156

[Бесшумный режим]	→ 174
[Стаб. изображения]	→ 177
[Тип затвора]	→ 175
[Расш. телепр.]	→ 125
[Комп. визирования по экрану]	→ 162
[Пост-фокус]	→ 166



Вкладка [2]

 [Формат изображения]	
[Формат файла записи]	→ 249
[Кач-во зап.]	→ 250
[Настр. зам. и уск. съемки]	→ 270
[Отобр. врем. кода]	→ 254
 [Аудио]	
[Отобр. ур. громк. записи]	→ 263
[Рег. ур. громк. записи]	→ 263
[Огр. ур. громк. записи]	→ 263
[Спец. настр. напр. микрофона]	
• Установка диапазона принимаемого звука для [MANUAL] в [Спец. микрофон]. (→ 294)	
 [Другие (видео)]	
[Стаб. изображения]	→ 179
[Электрон.стаб (видео)]	→ 179
[Усиление стаб. из. (Видео)]	→ 179
[Область изобр. видео]	→ 249
[Живое кадрирование]	→ 272
 [Управление]	
[Q.MENU]	→ 69
[Перекл. Запись/Воспр.]	
• Переключение на экран воспроизведения.	

[Видеозапись]	→ 240
[Перек.LVF/Экран]	→ 66
[Блокировка управл.]	
• Отключается определенный тип управления. Задайте отключаемый тип управления в [Настр. блокировки упр.] (→ 378).	
[Пов.диск.упр-я функциями]	→ 331
 [Монитор / Экран]	
[Предвар. просмотр]	→ 195
[Предв. просм. эфф. диафр.]	
• При нажатии кнопки Fn можно проверить эффект диафрагмы в режиме предварительного просмотра.	
[Пост.предпросм]	→ 383
[Указ. уровня]	→ 391
[Гистограмма]	→ 384
[Точ. экспонометр яркости]	→ 266
[Маркер кадра]	→ 268
[Линия разметки фото]	→ 385
[Увел. при Live View]	→ 386
[Монохр. жив. просм.]	→ 392
[Режим ночной съемки]	→ 387







[Стиль экр./видеоиск.]	
• Переключение стиля отображения на мониторе или видеоискателе.	
[Пред.просмотр фото/видео]	→ 388
[Шаблон Зебра]	→ 393
[LUT View Assist (монитор)]	→ 278
[LUT View Assist (HDMI)]	→ 278
[Выбор LUT]	→ 278
[HLG View Assist (Монитор)]	→ 282
[HLG View Assist (HDMI)]	→ 282
[Прозрачное наложение]	→ 390
[Состояние стаб. изображ.]	→ 390
[Осциллоскоп]	→ 264
[Отображ. разверн. анаморф. изображ.]	→ 286
 [Объектив / Прочее]	
[Упр. кольцом фокусировки]	→ 394
[Упр. увеличением]	→ 126

Вкладка [3]

 [Карта/файл]	
[Целевой разъем карты]	
• Изменение приоритета карт для записи. Эту настройку можно использовать в случае установки [Функц. двойн. разъема кар.] (→ 88) на [Релейная запись].	
 [ВХОД/ВЫХОД]	
[Wi-Fi]	→ 416
 [Другие]	
[Настройки отсутствуют]	
• Кнопка не работает как кнопка Fn.	
[Выкл. (для отк. наж. и держ.)]	
• Кнопка не работает как кнопка Fn. Экран для регистрации функции не отображается, если нажать и удерживать (2 секунды) кнопку Fn.	
[Сброс.на настр.по умолч.]	
• Восстановление настроек по умолчанию для кнопки Fn. (→ 321)	

❖ Элементы настройки ([Настр.кн. Fn]/[Настройка в режиме воспр.]

Вкладка [1]

 [Режим воспроизведения]	[Рейтинг ★5]	→ 411
[Увеличение из полож. АФ]	→ 408	
[LUT View Assist (монитор)]	→ 278	
[HLG View Assist (Монитор)]	→ 392	
[Отображ. разверн. анаморф. изображ.]	→ 286	
 [Обработка изображения]		
[Обработка RAW]	→ 312	
[Групп. сохран. 6K/4K ФОТО]	→ 144	
 [Доб./удал. информацию]		
[Удал. один снимок]	→ 311	
[Защитить]	→ 411	
[Рейтинг ★1]	→ 411	
[Рейтинг ★2]	→ 411	
[Рейтинг ★3]	→ 411	
[Рейтинг ★4]	→ 411	
	 [Редактировать изобр.]	
	[Копия]	→ 413
	 [Управление]	
	[Перекл. Запись/Воспр.]	• Переключение на экран записи.
	[Перек.LVF/Экран]	→ 66
	[Видеозапись]	→ 240
	 [Монитор / Экран]	
	[Режим ночной съемки]	→ 387
	 [Карта/файл]	
	[Изменение разъема карты]	→ 302
	 [ВХОД/ВЫХОД]	
	[Wi-Fi]	→ 416
	[Отпр. изобр. (смартфон)]	→ 449
	[LUT View Assist (HDMI)]	→ 278
	[HLG View Assist (HDMI)]	→ 392

Вкладка [2]

 [Другие]	
[Воспр.6K/4K фото]	• Отображение экрана выбора снимков для сохранения из файла серийной съемки 6K/4K.
[Настройки отсутствуют]	• Кнопка не работает как кнопка Fn.
[Выкл. (для отк. наж. и держ.)]	• Кнопка не работает как кнопка Fn. Экран для регистрации функции не отображается, если нажать и удерживать (2 секунды) кнопку Fn.
[Сброс.на настр.по умолч.]	• Восстановление настроек по умолчанию для кнопки Fn. (→ 321)

Использование кнопок Fn

Нажатие кнопок Fn во время записи позволяет использовать функции, зарегистрированные в [Настройка в режиме зап.], а нажатие во время воспроизведения — функции, зарегистрированные в [Настройка в режиме воспр.].

1 Нажмите кнопку Fn.

2 Выберите элемент настройки.

- Нажимая ◀▶, выберите элемент настройки, а затем нажмите  или .
- Также выбор можно сделать, поворачивая ,  или .
- Отображение и способы выбора элемента настройки зависят от пункта меню.

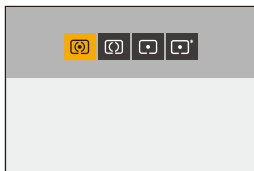

❖ Использование [Fn3] – [Fn7] (сенсорных значков)



Во время записи кнопки Fn можно использовать на сенсорной вкладке.

- С настройками по умолчанию сенсорная вкладка не отображается. Установите [Касание вкладки] на [ON] в пункте [Устан.касан.] меню [Пользов.] ([Управление]). (→ 377)

- 1 Прикоснитесь к .
- 2 Коснитесь одной из кнопок [Fn3] – [Fn7].







[Пов.диск.упр-я функциями]

С помощью этой настройки временно изменяются функции, управляемые с помощью  (переднего диска) и  (заднего диска).



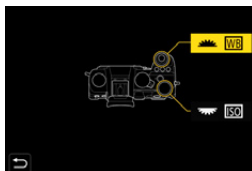

Регистрация функций для дисков

1 Выберите [Настр.перекл.пов.диска].

-  → [] → [] → [Настройка лимба] → [Настр.перекл.пов.диска] → [] / []



2 Зарегистрируйте функцию.

- Нажимая  , выберите функцию, а затем нажмите  или .

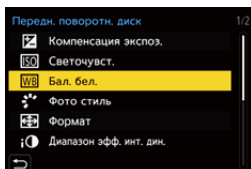

❖ Функции, которые можно зарегистрировать

[Компенсация экспоз.]	→ 196	[Эффект фильтра]	→ 215
[Светочувст.]* ¹	→ 199	[Режим АФ]	→ 100
[Бал. бел.]* ²	→ 202	[Режим вспышки]	→ 229
[Фото стиль]	→ 208	[Настр.вспышки]	→ 233
[Формат]	→ 83	[6К/4К ФОТО]	→ 133
[Диапазон эфф. инт. дин.]	→ 353		



*1  настройка по умолчанию

*2  настройка по умолчанию

Временное изменение работы дисков

1 Установите [Пов.диск.упр-я функциями] для кнопки Fn. (→ 321)

2 Переключите работу диска.

- Нажмите кнопку Fn, выбранную в шаге 1.
- В справке будут показаны функции, зарегистрированные для  и .



- Если не выполнять никаких операций, через несколько секунд справка исчезнет.

3 Установите зарегистрированную функцию.

- Поверните  или , пока отображается справка.

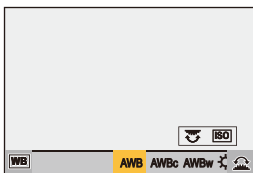

4 Подтвердите выбор.

- Нажмите кнопку затвора наполовину.

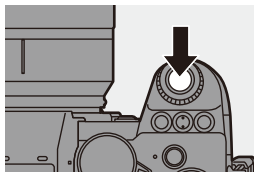

Индивидуальная настройка меню быстрого доступа

Пункты меню быстрого доступа можно изменить в зависимости от режима записи.

Кроме того, можно изменить отображаемые пункты меню быстрого доступа и их порядок в соответствии со своими предпочтениями.



Информацию о способах работы с меню быстрого доступа см. на стр. 69.

Регистрация в меню быстрого доступа

Измените пункты меню, которые будут отображаться в меню быстрого доступа.





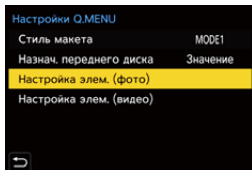

Их можно задать отдельно для режима [M]/[S&Q] (Видео) и других режимов записи (Фото).

1 Выберите [Настройки Q.MENU].

-  ⇒  ⇒  ⇒ [Настройки Q.MENU] ⇒ [Настройка элем. (фото)]/[Настройка элем. (видео)]









2 Выберите положение пункта (с ① по ⑫).

- Нажимая    , выберите положение, а затем нажмите  или .
- Также выбор можно сделать, поворачивая .





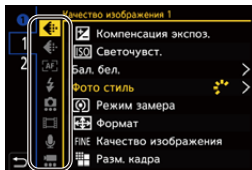

3 Найдите функцию для регистрации.

- Поверните  для выбора подвкладки, к которой относится нужная для регистрации функция (→ 334), а затем нажмите  или .
- Также выбор можно сделать, если нажать  для выбора подвкладки, нажать  или повернуть , а затем нажать .
- При каждом нажатии кнопки [Q] выполняется переключение между вкладками [1] и [2].







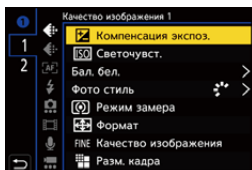

4 Зарегистрируйте пункты меню.

- Нажимая , выберите элемент, а затем нажмите  или .
- Также выбор можно сделать, поворачивая  или .
- Для выбора элементов с [>] выберите элемент повторно.







❖ Пункты меню, которые можно зарегистрировать

Вкладка [1]

 [Качество изображения]		 [Другие (фото)]	
[Компенсация экспоз.]	→ 196	[Режим съемки]	→ 128
[Светочувст.]	→ 199	[Брекетинг]	→ 156
[Бал. бел.]	→ 202	[Бесшумный режим]	→ 174
[Фото стиль]	→ 208	[Стаб. изображения]	→ 177
[Режим замера]	→ 184	[Тип затвора]	→ 175
[Формат]	→ 83	[Расш. телепр.]	→ 125
[Качество изображения]	→ 86	[Пост-фокус]	→ 166
[Разм. кадра]	→ 85	 [Формат изображения]	
[Фото HLG]	→ 225	[Формат файла записи]	→ 249
[NR при длинной эксп.]	→ 351	[Кач-во зап.]	→ 250
[Мин. выдержка]	→ 352	[Настр. зам. и уск. съемки]	→ 270
[Диапазон эфф. инт. дин.]	→ 353	[Отобр. врем. кода]	→ 254
[Эффект фильтра]	→ 215	 [Аудио]	
[Реж. выдержки]	→ 245	[Отобр. ур. громк. записи]	→ 263
 [Фокус/затвор]		[Рег. ур. громк. записи]	→ 263
[Режим AF]	→ 100	[Огр. ур. громк. записи]	→ 263
[Польз.настр.АФ(фото)]	→ 98	[Спец. настр. напр. микрофона]	
[Польз.настр.АФ(видео)]	→ 258	• Установка диапазона принимаемого звука для [MANUAL] в [Спец. микрофон]. (→ 294)	
[Усиление контуров фок.]	→ 356	 [Другие (видео)]	
[Чувствител. контур. фок.]	→ 356	[Стаб. изображения]	→ 179
[Скорость перемещ. 1-зонного АФ]	→ 356	[Электрон.стаб (видео)]	→ 179
 [Вспышка]		[Усиление стаб. из. (Видео)]	→ 179
[Режим вспышки]	→ 229	[Область изобр. видео]	→ 249
[Настр.вспышки]	→ 233	[Живое кадрирование]	→ 272
[Настр.беспров.вспышки]	→ 236		



Вкладка [2]

 [Монитор / Экран]		 [Объектив / Прочее]	
[Пост.предпросм]	→ 383	[Упр. кольцом фокусировки]	→ 394
[Указ. уровня]	→ 391	 [Карта/файл]	
[Гистограмма]	→ 384	[Целевой разъем карты]	→ 88
[Точ. экспонометр яркости]	→ 266	 [ВХОД/ВЫХОД]	
[Маркер кадра]	→ 268	[Wi-Fi]	→ 416
[Линия разметки фото]	→ 385	 [Другие]	
[Увел. при Live View]	→ 386	[Настройки отсутствуют]	
[Монохр. жив. просм.]	→ 392	• Установка в случае неиспользования.	
[Режим ночной съемки]	→ 387		
[Стиль экр./видеоиск.]	→ 387		
[Пред.просмотр фото/видео]	→ 388		
[Шаблон Зебра]	→ 393		
[LUT View Assist (монитор)]	→ 278		
[LUT View Assist (HDMI)]	→ 401		
[HLG View Assist (Монитор)]	→ 392		
[HLG View Assist (HDMI)]	→ 392		
[Прозрачное наложение]	→ 390		
[Состояние стаб. изображ.]	→ 390		
[Осциллоскоп]	→ 264		
[Отображ. разверн. анаморф. изображ.]	→ 286		

❖ Подробные настройки меню быстрого доступа

Измените вид меню быстрого доступа и работу  во время отображения меню.

 ⇒ [] ⇒ [] ⇒ Выберите [Настройки Q.MENU]

[Стиль макета]	Изменение вида меню быстрого доступа. [MODE1]: одновременное отображение экрана прямого просмотра и меню. [MODE2]: отображение меню на весь экран.
[Назнач. переднего диска]	Изменение работы  в меню быстрого доступа. [Элемент]: выбор пунктов меню. [Значение]: выбор значений настроек.
[Настройка элем. (фото)]	Индивидуальная настройка пунктов меню быстрого доступа для отображения при установке диска выбора режима на [iA]/[P]/[A]/[S]/[M].
[Настройка элем. (видео)]	Индивидуальная настройка пунктов меню быстрого доступа для отображения при установке диска выбора режима на []/[S&Q].

Пользовательский режим

C1 C2 C3



В пользовательском режиме можно зарегистрировать режимы записи и настройки меню в соответствии со своими предпочтениями.

Зарегистрированные настройки можно использовать, переключая диск выбора режима на режимы [C1] – [C3].

Регистрация в пользовательском режиме

Информацию о текущих настройках фотокамеры можно зарегистрировать. На момент покупки настройки по умолчанию для пунктов меню режима [P] зарегистрированы для всех пользовательских режимов.

1 Установите режим записи и такие настройки меню, которые нужно сохранить.

2 Выберите [Сохранить в режим польза.].

- → → → [Сохранить в режим польза.]

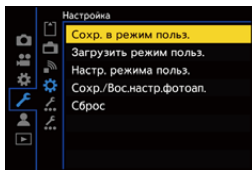

3 Выполните регистрацию.

- Выберите номер для сохранения данных, а затем нажмите или .
- Появится экран подтверждения. На экране отображается подтверждение. Нажмите [DISP.], чтобы изменить название пользовательского режима. Как вводить символы (→ 415)

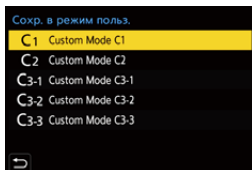

- В пользовательском режиме невозможно зарегистрировать режим [iA].
- Список настроек, которые можно зарегистрировать в пользовательском режиме (→ 531)

❖ Подробные настройки пользовательского режима

Вы можете создать дополнительные наборы пользовательского режима и период сохранения временно измененных параметров.

 ⇒ [] ⇒ [] ⇒ Выберите [Настр. режима польз.]

<p>[Предельн. кол-во реж. польз.]</p>	<p>Установка количества пользовательских режимов для регистрации в [СЗ]. Можно зарегистрировать не более 10 наборов. В настройках по умолчанию доступно 3 набора.</p>
<p>[Редактировать название]</p>	<p>Изменение названия пользовательского режима. Можно ввести не более 22 символов. Двухбайтовый символ считается двумя символами. • Как вводить символы (→ 415)</p>
<p>[Повт. загр. реж. польз.]</p>	<p>Установка времени для восстановления зарегистрированных настроек в случае их временного изменения при использовании пользовательского режима. [Изменение режима записи]/[Возврат из режима ожид.]/[Включение питания]</p>
<p>[Выбор данных загрузки]</p>	<p>Установка типов настроек для вызова из памяти с помощью [Загрузить режим польз.]. [Чувств. F/SS/ISO]: позволяет вызвать из памяти настройки для значения диафрагмы, выдержки и светочувствительности ISO. [Бал. бел.]: позволяет вызвать из памяти настройки баланса белого.</p>

Использование пользовательского режима

Установите диск выбора режима на один из режимов [C1] – [C3].

- В случае выбора [C3] будет выведен на экран пользовательский режим, который использовался последним.

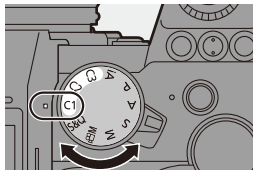

❖ Выбор пользовательского режима [C3]

- 1 Установите диск выбора режима на [C3].
- 2 Нажмите .
 - Появится меню выбора пользовательского режима.
- 3 Нажимая  , выберите пользовательский режим, а затем нажмите  или .
 - На экране записи появится значок выбранного пользовательского режима.

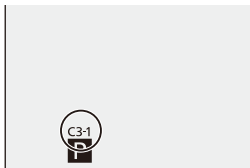

❖ Изменение зарегистрированных параметров

Зарегистрированные настройки не изменяются даже при временном изменении настроек фотокамеры с помощью установки диска выбора режима на [C1] – [C3].



Чтобы изменить зарегистрированные параметры, перепишите их с помощью [Сохранить в режим польз.] в меню [Настройка] ([Настройка]).

Вызов настроек из памяти

Вызов из памяти зарегистрированных настроек пользовательского режима для выбранного режима записи и перезапись с заменой текущих настроек этими настройками.



1 Установите диск выбора режима на режим для использования.

2 Выберите [Загрузить режим польз.].

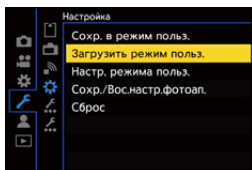

-  ⇒ [] ⇒ [] ⇒ [Загрузить режим польз.]

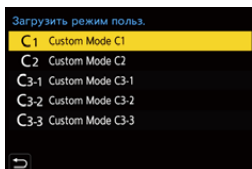

3 Выберите пользовательский режим для вывода на экран.

- Выберите пользовательский режим, а затем нажмите  или .





-  Вывести на экран пользовательские режимы, созданные из режимов [P]/[A]/[S]/[M] и режимов [M]/[S&Q], невозможно.

Мое меню

Зарегистрируйте часто используемые меню в "Мое меню".

Зарегистрировать можно не более 23 элементов.

Зарегистрированные меню можно вывести на экран из [] – [].



Регистрация в "Моем меню"

1 Выберите [Добавить].

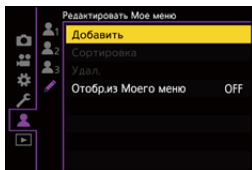
-  → [] → [] → [Добавить]





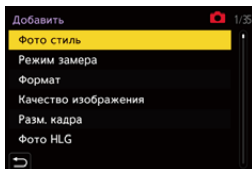

2 Выполните регистрацию.

- Выберите меню для регистрации, а затем нажмите  или .



❖ Вывод на экран "Моего меню"

Вывод на экран всех меню, зарегистрированных в "Моем меню".

-  → [] → []/[]/[] → Зарегистрированные меню

❖ Редактирование "Моего меню"



Порядок отображения в "Моем меню" можно изменить и удалить ненужные меню.

 ⇒ [] ⇒ Выберите []

[Добавить]	Выбор и регистрация меню, которые будут отображаться в "Моем меню".
[Сортировка]	Изменение порядка "Моего меню". Выберите меню для изменения, а затем установите место для перемещения.
[Удал.]	Удаление меню, зарегистрированных в "Моем меню". [Удалить элемент]: выбор меню, а затем удаление. [Удал. все]: удаление всех меню, зарегистрированных в "Моем меню".
[Отобр.из Моего меню]	Отображением первым "Моего меню" при отображении меню. [ON]: отображение "Моего меню". [OFF]: отображение меню, которое использовалось последним.

[Сохранение/Восстановление настроек фотоаппарата.]

Сохранение на карту информации о настройках фотокамеры. Сохраненную информацию о настройках можно загрузить на фотокамеру, что позволяет задать одинаковые настройки на нескольких фотокамерах.

 →  →  → Выберите [Сохранение/Восстановление настроек фотоаппарата.]

[Сохранение]	Сохранение на карту информации о настройках фотокамеры.	
	<ul style="list-style-type: none"> • При сохранении новых данных выберите [Новый файл], а при перезаписи существующего файла выберите этот файл. • При выборе [Новый файл] отображается экран для выбора имени сохраняемого файла. 	
	[ОК]	Сохранение файла с использованием имени на экране.
	[Изменить имя файла]	Изменение имени файла и сохранение файла. <ul style="list-style-type: none"> • Доступные символы: буквы (символы верхнего регистра), цифры, не более 8 символов • Как вводить символы (→ 415)
[Загрузить]	Загрузка информации о настройках на карту и ее копирование на фотокамеру.	
[Удаление]	Удаление информации о настройках с карты.	
[Сохранение настроек во встраиваемый формат.]	При форматировании карты информация о настройках фотокамеры остается сохраненной на карте.	



- Информацию о настройках можно загрузить только для такой же модели.
- На одну карту можно сохранить не более 10 вариантов информации о настройках.



- Список функций, для которых можно сохранить информацию о настройках (→ 531)

14. Руководство по меню

Для выполнения индивидуальной настройки фотокамеры и установки многих функций используются меню фотокамеры. В этом разделе представлен список меню и их подробное описание.

Для меню, подробно описанных в других разделах, указаны номера страниц.

- Информацию о способах работы с меню см. на стр. 73.

Поиск меню

Список меню → 345

Сведения о функциях меню и настройках по умолчанию

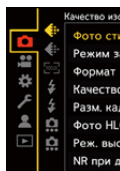

 Меню [Фото] → 350

 Меню [Видео] → 364

 Меню [Пользов.] → 370

 Меню [Настр.] → 395

 [Мое меню] → 341

 Меню [Восп.] → 406

Введите символы















Ввод символов → 415

- ➔ • Следующие списки см. в разделе “17. Дополнительные материалы”:
 - Список настроек по умолчанию/пользовательских настроек/доступных для копирования настроек: → 531
 - Список функций, которые можно задать в каждом режиме записи: → 545





Список меню

: Пункты, общие для меню [Фото] и меню [Видео]. Их настройки синхронизированы.

Меню [Фото]

 [Качество изображения] → 350	 [Вспышка] → 357
[Фото стиль]  → 350	[Режим вспышки] → 357
[Режим замера]  → 350	[Режим срабат. вспышки] → 357
[Формат] → 350	[Настр.вспышки] → 357
[Качество изображения] → 350	[Синхр. всп.] → 357
[Разм. кадра] → 350	[Ручная настр. вспышки] → 357
[Фото HLG] → 350	[Автокомп. экспоз.] → 357
[Реж. выс. разрешения] → 351	[Корр.кр.гл.] → 357
[NR при длинной эксп.] → 351	[Беспроводной] → 357
[Чувствит. ISO (фото)] → 352	[Беспроводной канал] → 357
[Мин. выдержка] → 352	[Беспроводной FP] → 358
[Диапазон эфф. инт. дин.]  → 353	[Световой сигнал связи] → 358
[Компен. виньетирования]  → 354	[Беспров. настройка] → 358
[Комп. преломл.]  → 354	 [Другие (фото)] → 358
[Настройка фильтров]  → 355	[Брекетинг] → 358
 [Фокус] → 355	[Бесшумный режим]  → 358
[Польз.настр.АФ(фото)] → 355	[Стаб. изображения]  → 359
[Всп. ламп. АФ]  → 355	[Настр. серии кадров 1] → 359
[Усиление контуров фок.]  → 356	[Настр. серии кадров 2] → 359
[Скорость перемещ. 1-зонного АФ]  → 356	[Тип затвора] → 360
	[Зад.спуска затвора] → 360
	[Расш.телепр.] → 360
	[Интерв.съемка/аним.] → 360
	[Комп. визирования по экрану] → 361
	[Авт. таймер] → 361
	[6К/4К ФОТО] → 361
	[Пост-фокус] → 362
	[Множественная экспозиц.] → 362

 Меню [Видео]

 [Качество изображения] → 364
[Реж. выдержки] → 364
[Фото стиль]  → 364
[Режим замера]  → 364
[Чувствит. ISO (видео)] → 364
[Умен. мерцания (видео)] → 365
[Диапазон эфф. инт. дин.]  → 365
[Компен. виньетирования]  → 354
[Комп. преломл.]  → 354
[Настройка фильтров]  → 355
 [Формат изображения] → 366
[Область изобр. видео] → 366
[Кач-во зап.] → 366
[Настр. зам. и уск. съемки] → 366
[Переключить NTSC/PAL] → 366
[Формат файла записи] → 366
[Временной код] → 366
[Уровень яркости] → 366
[Анаморфный (4:3)] → 366
 [Фокус] → 367
[Польз.настр.АФ(видео)] → 367
[Непрер. АФ] → 367
[Всп. ламп. АФ]  → 367
[Усиление контуров фок.]  → 367
[Скорость перемещ. 1-зонного АФ]  → 367

 [Аудио] → 368
[Отобр. ур. громк. записи] → 368
[Рег. ур. громк. записи] → 368
[Огр. ур. громк. записи] → 368
[Подав.шума ветра]/ [Шумоподав.] → 368
[Гнездо для микрофона] → 368
[Спец. микрофон] → 368
[Парам. адапт.микр.XLR] → 368
[Вывод звука] → 368
[Громк.наушников] → 369
 [Другие (видео)] → 369
[Бесшумный режим]  → 369
[Стаб. изображения]  → 369
[Живое кадрирование] → 369

Меню [Пользов.]



 [Качество изображения]	→ 370	[Настр.кн. Fn]	→ 378
[Настройки фото стиля]	→ 370	[Кнопка WB/ISO/Expo.]	→ 379
[Увеличение ISO]	→ 370	[Настройка отобр. ISO]	→ 379
[Увел. чувств. ISO]	→ 371	[Отобр. настр. комп. экспоз.]	→ 379
[Регул. смещ. экспозиции]	→ 371	[Настройка лимба]	→ 380
[Цвет. протр]	→ 371	[Настройки джойстика]	→ 381
[Сброс компен.экспоз.]	→ 372	[Кнопка видео (дист.)]	→ 381
[Авт. экспозиц. в P/A/S/M]	→ 372	 [Монитор / Экран (фото)]	→ 382
[Наст. комб. творч. режима]	→ 372	[Авт. просм.]	→ 382
 [Фокус/затвор]	→ 373	[Пост.предпросм]	→ 383
[Приор. фок./затвора]	→ 373	[Гистограмма]	→ 384
[Перекл. фокуса, верт/гор]	→ 373	[Линия разметки фото]	→ 385
[Удер блок АФ/АЕ]	→ 373	[Маркер кадра]	→ 385
[АФ+РФ]	→ 373	[Отображение зоны АФ]	→ 385
[Всп. РФ]	→ 374	[Увел. при Live View]	→ 386
[Спр по РФ]	→ 374	[Режим ночной съемки]	→ 387
[Блок. кольца фокуса]	→ 374	[Настр. стиля экр./видоиск.]	→ 387
[Пок./скр. режим АФ]	→ 375	[Экспонометр]	→ 388
[Точный АФ - настройки]	→ 375	[Фокусное расст.]	→ 388
[Настр.расшир.точ. АФ]	→ 376	[Пред.просмотр фото/видео]	→ 388
[Затвор АФ]	→ 376	[Оставш. фото/видео]	→ 389
[Спуск полунажатием]	→ 376	[Миг. подсветка]	→ 389
[Быстр. АФ]	→ 376	[Прозрачное наложение]	→ 390
[АФ по глазам]	→ 376	[Состояние стаб. изображ.]	→ 390
[Перемещ. области фокусир.]	→ 377	[Указ. уровня]	→ 391
[Нач. точ. AFC (225-зонный)]	→ 377	[Точ. экспонометр яркости]	→ 391
 [Управление]	→ 377	[Границы кадра]	→ 391
[Настройки Q.MENU]	→ 377	[Показ./скр. информ. на экране]	→ 391
[Устан.касан.]	→ 377		
[Настр. блокировки упр.]	→ 378		



Меню [Пользов.] (продолжение)

 [Монитор / Экран (видео)]	→ 392
[V-Log View Assist]	→ 392
[HLG View Assist]	→ 392
[Отображ. разверн. анаморф. изображ.]	→ 392
[Монохр. жив. просм.]	→ 392
[Маркер центра]	→ 393
[Шаблон Зебра]	→ 393
[Осциллоскоп]	→ 393
[Красная рамка индик. ЗАП]	→ 393

Меню [Настр.]

 [Карта/файл]	→ 395
[Форматир. карты]	→ 395
[Функц. двойн. разъема кар.]	→ 395
[Настр. папки / файла]	→ 395
[Сброс номера файла]	→ 395
[Свед. об авторских правах]	→ 395
 [Монитор / Экран]	→ 396
[Режим энергосбереж.]	→ 396
[Частота кадров монитора]	→ 396
[Частота кадров LVF]	→ 397
[Настр. экрана]/ [Видеоискатель]	→ 397
[Подсветка экрана]/ [Яркость LVF]	→ 398
[Сенсор глаза]	→ 398
[Регулир. указ.уровня.]	→ 398



 [ВХОД/ВЫХОД]	→ 393
[Зап. HDMI на вн. нос.]	→ 393
 [Объектив / Прочее]	→ 394
[Восст.полож.объектива]	→ 394
[Настр. Fп кл. объектива]	→ 394
[Упр. кольцом фокусировки]	→ 394

 [ВХОД/ВЫХОД]	→ 399
[Сигнал]	→ 399
[Громк.наушников]	→ 399
[Wi-Fi]	→ 399
[Bluetooth]	→ 400
[USB]	→ 400
[Приор. исп. аккумуля.]	→ 401
[ТВ подключение]	→ 401
[Индик.беспровод.соед.]	→ 402
 [Настройка]	→ 403
[Сохр. в режим польз.]	→ 403
[Загрузить режим польз.]	→ 403
[Настр. режима польз.]	→ 403
[Сохр./Вос.настр.фотоап.]	→ 403
[Сброс]	→ 403



Меню [Настр.] (продолжение)

 [Другие]	→ 404
[Уст. часов]	→ 404
[Часовой пояс]	→ 404
[Обновл. пикс.]	→ 404

[Мое меню]



 [Страница 1]	→ 341
 [Страница 2]	→ 341
 [Страница 3]	→ 341

Меню [Восп.]

 [Режим воспроизведения]	→ 407
[Реж. воспр.]	→ 407
[Слайд шоу]	→ 407
[Поверн. ЖКД]	→ 407
[Сортировка кадров]	→ 408
[Увеличение из полож. АФ]	→ 408
[LUT View Assist (монитор)]	→ 408
[HLG View Assist (Монитор)]	→ 409
[Отображ. разверн. анаморф. изображ.]	→ 409
 [Обработка изображения]	→ 410
[Обработка RAW]	→ 410
[Групп. сохран. 6К/4К ФОТО]	→ 410
[Подав.шума 6К/4К ФОТО]	→ 410
[Видео интер. съемки]	→ 410
[Покадровое видео]	→ 410

[Очистка сенсора]	→ 404
[Язык]	→ 405
[Просм.версии]	→ 405
[Онлайн-руководство]	→ 405

 [Редактировать Мое меню]	→ 342
[Добавить]	→ 342
[Сортировка]	→ 342
[Удал.]	→ 342
[Отобр.из Моего меню]	→ 342

 [Доб./удал. информацию]	→ 411
[Защитить]	→ 411
[Рейтинг]	→ 411
 [Редактировать изобр.]	→ 412
[Изм.разм.]	→ 412
[Поверн.]	→ 412
[Редакт.видео]	→ 412
[Копия]	→ 413
 [Другие]	→ 414
[Подтверж. удаления]	→ 414
[Удалить все изображения]	→ 414



Меню [Фото]

: Пункты, общие для меню [Фото] и меню [Видео].
Их настройки синхронизированы.

▶: настройки по умолчанию

Меню [Фото] → [Качество изображения]

 [Фото стиль]	▶[Стандарт]/[Яркий]/[Естественный]/[Ровный]/ [Пейзаж]/[Портрет]/[Монохром]/[L.Монохром]/ [L.Монохром D]/[Cinelike D2]/[Cinelike V2]/ [Like709]/[V-Log]/[Стандарт(HLG)]/ [Монохром(HLG)]/[MY PHOTO STYLE 1] – [MY PHOTO STYLE 10]	→ 208
Вы можете выбрать настройки обработки изображений в соответствии с объектами съемки и стилями записи изображений.		
 [Режим замера]	▶/[]/[]/[']	→ 184
Тип оптического измерения, используемого для измерения яркости, можно изменить.		
[Формат]	[4:3]/▶[3:2]/[16:9]/[1:1]/[65:24]/[2:1]	→ 83
Можно выбрать формат изображения.		
[Качество изображения]	▶[FINE]/[STD.]/[RAW+ FINE]/[RAW+ STD.]/[RAW]	→ 86
Задайте степень сжатия, используемую для архивирования изображений.		
[Разм. кадра]	▶[L]/[M]/[S]	→ 85
Установка размера изображения для снимка.		
[Фото HLG]	[Full-Res.]/[4K-Res.]/▶[OFF]	→ 225
Запись снимка в формате HLG с широким динамическим диапазоном.		



 Меню [Фото] →  [Качество изображения]

[Реж. выс. разрешения]	[Нач.]		→ 221
	[Разм. кадра]	▶[XL]/[LL]	
	[Качество изображения]	▶[COMBINED]/[FINE]/[RAW+FINE]/[RAW]	
	[Одновр. запись норм.кадра]	▶[ON]/[OFF]	
	[Зад.спуска затвора]	[30 SEC] – [1/8 SEC] (▶[2 SEC])/[Выкл]	
	[Обработка размыт. при движ.]	▶[MODE1]/[MODE2]	
Объединение снимков с высоким разрешением из нескольких записанных изображений.			
[NR при длинной эксп.]	▶[ON]/[OFF]		—
	 <p>Фотокамера автоматически устраняет шум, который появляется при записи изображений с длинной выдержкой.</p> <ul style="list-style-type: none"> • Во время подавления шума запись невозможна. • При использовании следующих функций [NR при длинной эксп.] не действует: <ul style="list-style-type: none"> – Видеосъемка/[6K/4K ФОТО]/[Пост-фокус] – [ELEC.] (За исключением [ELEC.+NR])/[Бесшумный режим] 		

















 Меню [Фото] →  [Качество изображения]

	[Автоуст.ниж.пред. ISO]	▶[100] – [25600]	
	[Автоуст.верх.пред. ISO]	▶[AUTO]/[200] – [51200]	
[Чувствит. ISO (фото)]	 <p>Установка нижнего и верхнего предела светочувствительности ISO в случае ее установки на [AUTO].</p> <ul style="list-style-type: none"> • При использовании следующих функций [Чувствит. ISO (фото)] не действует: <ul style="list-style-type: none"> – [Комп. визирования по экрану] 		—
[Мин. выдержка]	▶[AUTO]/[1/8000] – [1/1]		
	 <p>Установка минимальной выдержки в случае установки светочувствительности ISO на [AUTO].</p> <ul style="list-style-type: none"> • Выдержка может оказаться длиннее установленного значения в условиях съемки, когда невозможно получить правильную экспозицию. 		—

 Меню [Фото] →  [Качество изображения]

 <p>[Диапазон эфф. инт. дин.]</p>	<p>[AUTO]/[HIGH]/[STANDARD]/[LOW]▶[OFF]</p> <p>iA P A S M  S&Q</p> <p>Контрастность и экспозиция компенсируются в случае большой разницы в яркости фона и объекта съемки.</p> <ul style="list-style-type: none"> • В зависимости от условий съемки, эффект компенсации может оказаться недостижимым. • При использовании следующих функций [Диапазон эфф. инт. дин.] не действует: <ul style="list-style-type: none"> – [Like709]/[V-Log]/[Стандарт(HLG)]/[Монохром(HLG)]/[Like2100(HLG)] ([Фото стиль]) – [Настройка фильтров] – [Комп. визирования по экрану] 	<p>—</p>
---	--	----------



 Меню [Фото] →  [Качество изображения]



 <p>[Компен. виньетирования]</p>	<p>▶[ON]/[OFF]</p> <p>      </p> <p>Когда в результате особенностей объектива периферия экрана темнеет, вы можете записывать фотоснимки с коррекцией яркости периферийной зоны экрана.</p> <ul style="list-style-type: none"> • В зависимости от условий съемки, эффект компенсации может оказаться недостижимым. • При съемке с более высокой светочувствительностью ISO может быть заметен шум на периферии снимка. • При использовании следующей функции настройка [Компен. виньетирования] в меню [Фото] ([Качество изображения]) недоступна: <ul style="list-style-type: none"> – [Расш.телепр.] • При использовании следующих функций настройка [Компен. виньетирования] в меню [Видео] ([Качество изображения]) недоступна: <ul style="list-style-type: none"> – [APS-C]*/[PIXEL/PIXEL] ([Область изобр. видео]) <p>* Только при использовании полнокадрового объектива</p>	—
 <p>[Комп. преломл.]</p>	<p>[AUTO]▶[OFF]</p> <p>      </p> <p>Фотокамера повышает разрешение изображения, корректируя размытость, вызванную преломлением при закрытой диафрагме.</p> <ul style="list-style-type: none"> • В зависимости от условий съемки, эффект компенсации может оказаться недостижимым. • При более высокой светочувствительности ISO может быть заметен шум. 	—







📷 Меню [Фото] → 📷 [Качество изображения]

 [Настройка фильтров]	[Эффект фильтра]	[ON]/▶[OFF]/[SET]	→ 215
	[Одновр.зап.без фил.]	[ON]/▶[OFF]	
	В этом режиме записываются дополнительные эффекты изображения (фильтры).		



📷 Меню [Фото] → 📷 [Фокус]

[Польз.настр.АФ (фото)]	▶[Уст.1]/[Уст.2]/[Уст.3]/[Уст.4]	→ 98
	Выберите функции АФ при записи с установкой [АFC], подходящие для объекта съемки и снимаемой сцены.	
 [Всп. ламп. АФ]	▶[ON]/[OFF]	—
	 Если при съемке в условиях слабой освещенности кнопку затвора нажать наполовину, загорится вспомогательная лампочка АФ, облегчая выполнение фокусировки фотокамерой. <ul style="list-style-type: none"> • Рабочий диапазон вспомогательной лампочки АФ зависит от используемого объектива. <ul style="list-style-type: none"> – Когда прикреплен сменный объектив (S-R2060) и установлен в широкоугольное положение: Прибл. от 1,0 м до 3,0 м • Снимите бленду объектива. • Если используется объектив с большим диаметром, он может сильно загораживать вспомогательную лампочку АФ, затрудняя фокусировку. 	

 Меню [Фото] →  [Фокус]

 [Усиление контуров фок.]	▶[ON]/[OFF] <table border="1" data-bbox="319 252 860 371"> <tr> <td data-bbox="319 252 557 294">[SET]</td> <td data-bbox="557 252 860 294">[Чувствител. контур. фок.]</td> </tr> <tr> <td data-bbox="319 294 557 335"></td> <td data-bbox="557 294 860 335">[Цвет отображения]</td> </tr> <tr> <td data-bbox="319 335 557 375"></td> <td data-bbox="557 335 860 375">[Отображение при AFS]</td> </tr> </table>	[SET]	[Чувствител. контур. фок.]		[Цвет отображения]		[Отображение при AFS]	—
	[SET]	[Чувствител. контур. фок.]						
	[Цвет отображения]							
	[Отображение при AFS]							
<div data-bbox="325 386 636 425" style="border: 1px solid black; padding: 2px; display: flex; justify-content: space-between; align-items: center;"> iA P A S M  S&Q </div> <p>В режиме ручной фокусировки сфокусированные участки (участки на экране с четкими контурами) выделяются цветом.</p> <ul style="list-style-type: none"> • При настройке параметра [Чувствител. контур. фок.] в отрицательном направлении выделяемые участки уменьшаются, чтобы можно было выполнить более точную фокусировку. • С помощью [Цвет отображения] можно задать цвет отображения сфокусированного участка. • При установке [Отображение при AFS] на [ON] также можно отобразить усиление контуров, нажав кнопку затвора наполовину в режиме фокусировки [AFS]. • Если отобразить сенсорную вкладку (→ 377), а затем коснуться [] в [], можно переключать настройки [ON]/[OFF]. • При использовании настройки [Грубый монохромный] из [Настройка фильтров] функция [Усиление контуров фок.] недоступна. • При использовании [Увел. при Live View] функция [Усиление контуров фок.] недоступна. 								
 [Скорость перемещ. 1-зонного АФ]	▶[FAST]/[NORMAL] <div data-bbox="325 1268 636 1307" style="border: 1px solid black; padding: 2px; display: flex; justify-content: space-between; align-items: center;"> iA P A S M  S&Q </div> <p>Установка скорости перемещения одной зоны АФ.</p>	—						



 Меню [Фото] →  [Вспышка]

[Режим вспышки]	▶[]/[]/[ S]/[ S [Ⓞ]]/[]	→ 229
	Установка режима вспышки.	
[Режим срабат. вспышки]	▶[TTL]/[MANUAL]	→ 232
	Можно выбрать автоматическую или ручную настройку мощности вспышки.	
[Настр.вспышки]	[−3 EV] – [+3 EV] (▶[±0 EV])	→ 233
	При задании [Режим срабат. вспышки] на [TTL] можно регулировать мощность вспышки.	
[Синхр. всп.]	▶[1ST]/[2ND]	→ 234
	Установка режима вспышки на синхронизацию по второй шторке.	
[Ручная настр. вспышки]	[1/128] – ▶[1/1]	→ 232
	При установке [Режим срабат. вспышки] на [MANUAL] можно задать мощность вспышки.	
[Автокомп. экспоз.]	[ON]▶[OFF]	→ 235
	Автоматическое регулирование мощность вспышки вместе со значением компенсации экспозиции.	
[Корр.кр.гл.]	[ON]▶[OFF]	→ 231
	При установке [Режим вспышки] на [] или [ S [Ⓞ]] фотокамера автоматически обнаруживает и исправляет эффект красных глаз в данных изображения.	
[Беспроводной]	[ON]▶[OFF]	→ 237
	Включение функции съемки с беспроводной вспышкой.	
[Беспроводной канал]	▶[1CH]/[2CH]/[3CH]/[4CH]	→ 237
	Установка канала для использования при съемке с беспроводной вспышкой.	

















 Меню [Фото] →  [Вспышка]

[Беспроводной FP]	[ON]▶[OFF]		→ 239
	Использование режима FP для внешней вспышки при съемке с беспроводной вспышкой.		
[Световой сигнал связи]	▶[HIGH]/[STANDARD]/[LOW]		→ 239
	Установите мощность светового сигнала связи.		
[Беспров. настройка]	[Внеш.вспышка]	[Режим срабат. вспышки]/ [Настр.вспышки]/[Ручная настр. вспышки]	→ 238
	[Группа A]/[Группа B]/[Группа C]	[Режим срабат. вспышки]/ [Настр.вспышки]/[Ручная настр. вспышки]	
	Установка параметров для съемки с беспроводной вспышкой.		

 Меню [Фото] →  [Другие (фото)]

[Брекетинг]	[Тип брекетинга]	[] / [] / [FOCUS] / [WB] / [WB]▶[OFF]	→ 156
	[Доп. настройки]	Можно сделать несколько снимков с одновременной автоматической настройкой параметра.	
 [Бесшумный режим]	[ON]▶[OFF]		→ 174
	Одновременное отключение всех рабочих звуков и подсветок.		



 Меню [Фото] →  [Другие (фото)]

 [Стаб. изображения]	[Режим работы]	▶ [] / [] / [] / [] / [OFF]	→ 177
	[Корпус (B.I.S.) / Объект (O.I.S.)]	[] / []	
	[Время включения]	[ALWAYS] / ▶ [HALF-SHUTTER]	
	[Электрон. стаб (видео)]	[ON] / ▶ [OFF]	
	[Усиление стаб. из. (Видео)]	[ON] / ▶ [OFF]	
	[Анаморфный (видео)]	[] / [] / [] / [] / [] / ▶ [OFF]	
	[Настр. фокус. расст.]	[0.1 mm] – [1000.0 mm] (▶ [35.0 mm])	
Выполнение настроек стабилизатора изображения.			
[Настр. серии кадров 1]	[] / ▶ [H]/[M]/[L]	→ 129	
	Установка режима серийной съемки для режима срабатывания затвора [].		→ 133
[Настр. серии кадров 2]	▶ [] / [H]/[M]/[L]	→ 129	
	Установка режима серийной съемки для режима срабатывания затвора [].		→ 133

 Меню [Фото] →  [Другие (фото)]

[Тип затвора]	[AUTO]▶[MECH.]/[EFC]/[ELEC.]/[ELEC.+NR] Выбор типа затвора, который будет использоваться для выполнения снимков.	→ 175				
[Зад.спуска затвора]	[8SEC]/[4SEC]/[2SEC]/[1SEC]▶[OFF]  Чтобы снизить дрожание фотокамеры и размытости из-за спуска затвора, спуск затвора происходит по истечении определенного времени после нажатия кнопки затвора. <ul style="list-style-type: none"> • При использовании следующих функций [Зад.спуска затвора] не действует: <ul style="list-style-type: none"> – Видеосъемка/[6K/4K ФОТО]/[Пост-фокус] – [Реж. выс. разрешения] – [Комп. визирования по экрану] 	—				
[Расш.телепр.]	[ZOOM]/[TELE CONV.]▶[OFF] Можно делать снимки с большей степенью увеличения, чем при оптическом увеличении, без ухудшения качества изображения.	→ 125				
[Интерв.съемка/ аним.]	<table border="1" data-bbox="321 924 859 1001"> <tr> <td data-bbox="321 924 559 1001">[Режим]</td> <td data-bbox="559 924 859 1001">▶[Интервал. съемка]</td> </tr> <tr> <td></td> <td data-bbox="559 1001 859 1062">[Покадр. анимация]</td> </tr> </table> <p>При интервальной съемке запись начинается/останавливается с установленным интервалом.</p> <p>При покадровой анимации снимки выполняются при постепенном перемещении объекта.</p>	[Режим]	▶[Интервал. съемка]		[Покадр. анимация]	→ 145 → 149
[Режим]	▶[Интервал. съемка]					
	[Покадр. анимация]					

 Меню [Фото] →  [Другие (фото)]

[Комп. визирования по экрану]	[Нач.]		→ 162
	[Зад. спуска затвора]	▶[8 SEC]/[4 SEC]/[2 SEC]/[1 SEC]▶[OFF]	
Изображения записываются несколько раз, и в состав композиции входят только те участки, яркость которых повысилась.			
[Авт. таймер]	▶[ 10]/[ 10]/[ 2]		→ 154
	Установка длительности для автоматического таймера.		
[6K/4K ФОТО]	[Разм. кадр./ Скор. серийн. съем.]	▶[6K 18M]/[4K Н 8M]/[4K 8M]	→ 133
	[Метод записи]	▶[Сер. съемка 6K/4K]/[Сер. съемк 6K/4K (S/S)]/[Предв. сер. съемка 6K/4K]	
	[Предварит. серийн. съемка]	[ON]▶[OFF]	
	Настройки фотоснимков 6K/4K. Можно сохранить снимки, выбранные из файла высокоскоростной серийной съемки.		

 Меню [Фото] →  [Другие (фото)]

[Пост-фокус]	<p>[6K 18M]/[4K 8M]▶[OFF]</p> <p>Выполнение серийной съемки с таким же качеством изображения, как и для фотоснимков 6K/4K, при автоматическом изменении точки фокусировки. После записи можно выбрать точку фокусировки для сохраняемого снимка.</p>	→ 166				
[Множественная экспозиц.]	<p>[Нач.]</p> <table border="1" data-bbox="319 474 859 557"> <tr> <td>[Автоусил.]</td> <td>▶[ON]/[OFF]</td> </tr> <tr> <td>[Наложение]</td> <td>[ON]▶[OFF]</td> </tr> </table> <p>iA P A S M  S&Q</p> <p>Для одного изображения можно создать эффект, соответствующий четырем экспозициям.</p> <p>[Нач.]: начало экспозиции для множественной экспозиции.</p> <p>[Автоусил.]: автоматическая настройка яркости в соответствии с количеством изображений.</p> <p>[Наложение]: использование множественной экспозиции для записанных изображений RAW. После выбора [Нач.] появляется экран выбора для объединяемых изображений.</p> <ul style="list-style-type: none"> • После выбора [Нач.] при полном нажатии кнопки затвора начинается множественная экспозиция. • Для каждой записи отображается экран предварительного просмотра, и доступны следующие операции: <ul style="list-style-type: none"> – [След.] (Эту операцию также можно выполнить нажатием кнопки затвора наполовину.) – [Пересн] – [Выход]: запись снимка и завершение съемки с множественной экспозицией. <div data-bbox="629 1050 854 1198" data-label="Image"> </div>	[Автоусил.]	▶[ON]/[OFF]	[Наложение]	[ON]▶[OFF]	—
[Автоусил.]	▶[ON]/[OFF]					
[Наложение]	[ON]▶[OFF]					

 Меню [Фото] →  [Другие (фото)]

**[Множественная
экспозиц.]
(продолжение)**

- Для завершения съемки с множественной экспозицией до начала записи нажмите [Q] на экране записи.
- Информация о записи для последнего записанного изображения будет сохранена как информация о записи для изображений, записанных с множественной экспозицией.
- [Наложение] можно задать только для изображений в формате RAW, записанных фотокамерой.
- [Наложение] невозможно установить для изображений RAW, записанных с помощью следующих функций:
 - [65:24]/[2:1] ([Формат])
 - [Фото HLG]
 - [Реж. выс. разрешения]
- При использовании следующих функций [Множественная экспозиц.] не действует:
 - [Интервал. съемка]
 - [Покадр. анимация]
 - [Реж. выс. разрешения]
 - [Настройка фильтров]
 - [Комп. визирования по экрану]
 - Вывод HDMI
- При использовании объективов APS-C настройка [Множественная экспозиц.] недоступна.

—



Меню [Видео]

: Пункты, общие для меню [Фото] и меню [Видео].
Их настройки синхронизированы.

▶: настройки по умолчанию

Меню [Видео] → [Качество изображения]

[Реж. выдержки]	▶[P]/[A]/[S]/[M] Установка режима экспозиции для использования в режиме [P/M]/[S&Q].	→ 245
 [Фото стиль]	▶[Стандарт]/[Яркий]/[Естественный]/[Ровный]/[Пейзаж]/[Портрет]/[Монохром]/[L.Монохром]/[L.Монохром D]/[Cinelike D2]/[Cinelike V2]/[Like709]/[V-Log]/[Стандарт(HLG)]/[Монохром(HLG)]/[Like2100(HLG)]/[MY PHOTO STYLE 1] – [MY PHOTO STYLE 10] Вы можете выбрать настройки обработки изображений в соответствии с объектами съемки и стилями записи изображений.	→ 208
 [Режим замера]	▶[☉]/[☺]/[☻]/[☼] Тип оптического измерения, используемого для измерения яркости, можно изменить.	→ 184
[Чувствит. ISO (видео)]	[Автоуст.ниж.пред. ISO] ▶[100] – [25600] [Автоуст.верх.пред. ISO] ▶[AUTO]/[200] – [51200] Установка нижнего и верхнего предела светочувствительности ISO в случае ее установки на [AUTO].	→ 262





 Меню [Видео] →  [Качество изображения]

<p>[Умен. мерцания (видео)]</p>	<p>[1/50]/[1/60]/[1/100]/[1/120]▶[OFF]</p> <p>iA P A S M  S&Q</p> <p>Скорость затвора можно фиксировать, чтобы уменьшить мерцание или образование полос на видео.</p> <ul style="list-style-type: none"> Этот параметр можно задать в случае установки [Авт. экспозиц. в P/A/S/M] на [ON]. 	—				
<p> [Диапазон эфф. инт. дин.]</p>	<p>[AUTO]/[HIGH]/[STANDARD]/[LOW]▶[OFF]</p> <p>Контрастность и экспозиция компенсируются в случае большой разницы в яркости фона и объекта съемки.</p>	→ 353				
<p> [Компен. виньетирования]</p>	<p>▶[ON]/[OFF]</p> <p>Когда в результате особенностей объектива периферия экрана темнеет, вы можете записывать фотоснимки с коррекцией яркости периферийной зоны экрана.</p>	→ 354				
<p> [Комп. преломл.]</p>	<p>[AUTO]▶[OFF]</p> <p>Фотокамера повышает разрешение изображения, корректируя размытость, вызванную преломлением при закрытой диафрагме.</p>	→ 354				
<p> [Настройка фильтров]</p>	<table border="1" data-bbox="315 1031 862 1147"> <tbody> <tr> <td data-bbox="315 1031 564 1070">[Эффект фильтра]</td> <td data-bbox="564 1031 862 1070">[ON]▶[OFF]/[SET]</td> </tr> <tr> <td data-bbox="315 1070 564 1147">[Одновр. зап. без фил.]</td> <td data-bbox="564 1070 862 1147">[ON]▶[OFF]</td> </tr> </tbody> </table> <p>В этом режиме записываются дополнительные эффекты изображения (фильтры).</p>	[Эффект фильтра]	[ON]▶[OFF]/[SET]	[Одновр. зап. без фил.]	[ON]▶[OFF]	→ 215
[Эффект фильтра]	[ON]▶[OFF]/[SET]					
[Одновр. зап. без фил.]	[ON]▶[OFF]					

 Меню [Видео] →  [Формат изображения]

[Область изобр. видео]	▶[FULL]/[APS-C]/[PIXEL/PIXEL]		→ 249	
	Установка области изображения во время видеосъемки.			
[Кач-во зап.]	Установка качества изображения при видеосъемке.		→ 250	
[Настр. зам. и уск. съемки]	[1fps] – [180fps] (▶[30fps])		→ 270	
	Использование разной частоты кадров при съемке для записи видео с эффектом замедленного и ускоренного движения.			
[Переключить NTSC/PAL]	[NTSC]/▶[PAL]		→ 248	
	Настройки качества изображения, которые можно выбрать в [Кач-во зап.], переключаются на настройки качества изображения с частотой кадров, соответствующей системе телевидения NTSC/PAL.			
[Формат файла записи]	▶[MP4]/[MOV]		→ 249	
	Установка формата файлов для видеосъемки.			
[Временной код]	[Отобр. врем. кода]	[ON]/▶[OFF]	→ 254	
	[Прямой подсчет]	▶[REC RUN]/[FREE RUN]		
	[Знач. временного кода]	[Сброс]		
		[Ввод вручную]		
		[Текущее время]		
	[Режим врем. кода]	▶[DF]/[NDF]		
	[Выв. Врем. код HDMI]	[ON]/▶[OFF]		
Установка параметров записи, отображения и вывода для временного кода.				
[Уровень яркости]	[0-255]/[16-235]/▶[16-255]		→ 259	
	Можно настроить диапазон яркости, соответствующий цели видеозаписи.			
[Анаморфный (4:3)]	Установка качества изображения видео анаморфного формата (4:3).		→ 284	

 Меню [Видео] →  [Фокус]

 [Польз.настр.АФ (видео)]	[ON]▶[OFF]		→ 258
	[SET]	[Скорость АФ] [Чувствительн. АФ]	
	Можно точно настроить способ фокусировки для видеосъемки с помощью [Непрер. АФ].		
 [Непрер. АФ]	▶[MODE1]/[MODE2]/[OFF]		→ 256
	Можно выбрать способ установки фокуса в АФ при видеосъемке.		
 [Всп. ламп. АФ]	▶[ON]/[OFF]		→ 355
	Если при съемке в условиях слабой освещенности кнопку затвора нажать наполовину, загорится вспомогательная лампочка АФ, облегчая выполнение фокусировки фотокамерой.		
 [Усиление контуров фок.]	▶[ON]/[OFF]		→ 356
	[SET]	[Чувствител. контур. фок.]	
		[Цвет отображения]	
		[Отображение при AFS]	
В режиме ручной фокусировки сфокусированные участки (участки на экране с четкими контурами) выделяются цветом.			
 [Скорость перемещ. 1-зонного АФ]	▶[FAST]/[NORMAL]		→ 356
	Установка скорости перемещения одной зоны АФ.		



 Меню [Видео] →  [Аудио]

[Отобр. ур. громк. записи]	[ON]/▶[OFF]	→ 263
	На экране записи отображается уровень записи звука.	
[Рег. ур. громк. записи]	[MUTE]/[- 12dB] - [+6dB] (▶[0dB])	→ 263
	Отрегулируйте уровень записи звука вручную.	
[Огр. ур. громк. записи]	▶[ON]/[OFF]	→ 263
	Уровень записи звука настраивается автоматически для минимизации искажения звука (потрескивание).	
[Подав.шума ветра]	[HIGH]/▶[STANDARD]/[OFF]	→ 263
	Снижение шума ветра, попадающего во встроенный микрофон, с сохранением качества звука.	
[Шумоподавл.]	[HIGH]/[STANDARD]/[LOW]/▶[OFF]	→ 295
	Снижение шума ветра, попадающего в подключенный внешний микрофон.	
[Гнездо для микрофона]	▶[MIC]▼/[MIC]/[LINE]	→ 293
	Установка способа ввода для разъема [MIC] в соответствии с подключаемым устройством.	
[Спец. микрофон]	▶[STEREO]/[LENS AUTO]/[SHOTGUN]/[S.SHOTGUN]/[MANUAL]	→ 294
	Установка диапазона принимаемого звука при использовании направленного стереомикрофона (DMW-MS2: поставляется отдельно).	
[Парам. адапт.микр.XLR]	▶[ON]/[OFF]	→ 296
	Позволяет вести запись с микрофонного адаптера XLR (DMW-XLR1: поставляется отдельно).	
[Вывод звука]	▶[REALTIME]/[REC SOUND]	→ 298
	Установка способа вывода звука при подключении наушников.	

 Меню [Видео] →  [Аудио]

[Громк.наушников]	[0] до [LEVEL15] (▶[LEVEL3])	→ 299
	Настройка громкости при подключении наушников.	

 Меню [Видео] →  [Другие (видео)]

 [Бесшумный режим]	[ON]▶[OFF]	→ 174	
	Одновременное отключение всех рабочих звуков и подсветок.		
 [Стаб. изображения]	[Режим работы]	▶[[👉]]/[👉AUTO]/[👉👉]/ [[👉👉]]/[OFF]	→ 177
	[Корпус(B.I.S.) / Обьек.(O.I.S.)]	[👉BODY]/[👉LENS]	
	[Время включения]	[ALWAYS]/ ▶[HALF-SHUTTER]	
	[Электрон.стаб (видео)]	[ON]▶[OFF]	
	[Усиление стаб. из. (Видео)]	[ON]▶[OFF]	
	[Анаморфный (видео)]	[A2.0][👉]/[A1.8][👉]/[A1.5][👉]/ [A1.33][👉]/[A1.30][👉]▶[OFF]	
	[Настр. фокус. расст.]	[0.1 mm] – [1000.0 mm] (▶[35.0 mm])	
	Выполнение настроек стабилизатора изображения.		
[Живое кадрирование]	[40SEC]/[20SEC]▶[OFF]	→ 272	
	С помощью кадрирования части диапазона, отображаемого на экране прямого просмотра, можно записать видео FHD с панорамированием и масштабированием, когда фотокамера остается в фиксированном положении.		



Меню [Пользов.]

▶: настройки по умолчанию



Меню [Пользов.] ➔ [Качество изображения]

[Настройки фото стиля]	[Пок./скр. фото стиль]	[Яркий]/[Естественный]/[Ровный]/ [Пейзаж]/[Портрет]/[L.Монохром]/ [L.Монохром D]/[Cinelike D2]/ [Cinelike V2]/[Like709]/[V-Log]/ [Like2100(HLG)]/[MY PHOTO STYLE 1] – [MY PHOTO STYLE 10]
	Установка отображаемых в меню параметров фотостя.	
	[Мои настр. фото стиля]	[Добавить эффекты] [Загрузка предв. настройки]
	Позволяет выполнить подробные настройки качества изображения для "Моего фотостя". [Добавить эффекты]: позволяет выполнить настройки [Светочувст.] и [Бал. бел.] для корректировки качества изображения. [Загрузка предв. настройки]: установка времени для восстановления зарегистрированных значений настроек качества изображения, измененных в "Моем фотостя".	
	[Сброс фото-стя]	Восстановление настроек по умолчанию для параметров, измененных в [Фото стиль] и [Настройки фото стиля].
[Увеличение ISO]	▶[1/3 EV]/[1 EV]	
	Изменение интервалов между значениями настройки светочувствительности ISO.	

⚙ Меню [Пользов.] ➔ 🏠 [Качество изображения]

[Увел. чувств. ISO]	<p>[ON]▶[OFF]</p> <p>Светочувствительность ISO можно установить на минимальное [ISO50] и максимальное [ISO204800] значение.</p>	
[Регул. смещ. экспозиции]	[Многозон. замер]	[- 1EV] – [+1EV] (▶[±0EV])
	[Центр. взвешенный]	[- 1EV] – [+1EV] (▶[±0EV])
	[Точечный]	[- 1EV] – [+1EV] (▶[±0EV])
	[Взвешенное выделение]	[- 1EV] – [+1EV] (▶[±0EV])
	<p>Настройка уровня экспозиции по стандартной экспозиции для каждого элемента настройки [Режим замера]. Добавление значения настройки из этой функции к значению компенсации экспозиции (➔ 196) при записи.</p> <ul style="list-style-type: none"> • Для видеосъемки, [6K/4K ФОТО] и [Пост-фокус] невозможно добавить значение настройки из диапазона, превышающего ±3 EV. 	
[Цвет. простр]	<p>▶[sRGB]/[AdobeRGB]</p> <p>Установка способа коррекции при воспроизведении цвета записанных изображений на экране ПК или на каком-либо устройстве, например принтере.</p> <p>[sRGB]: широко используется в ПК и подобных устройствах.</p> <p>[AdobeRGB]: AdobeRGB в основном используется для коммерческих целей, например в профессиональной печати, из-за более широкого диапазона воспроизводимых цветов, чем sRGB.</p> <ul style="list-style-type: none"> • Установите [sRGB], если не очень знакомы с AdobeRGB. • При использовании следующих функций настройка устанавливается на [sRGB]: <ul style="list-style-type: none"> – Видеосъемка/[6K/4K ФОТО]/[Пост-фокус] – [Like709]/[V-Log] ([Фото стиль]) – [Настройка фильтров] 	

⚙ Меню [Пользов.] ➔ ⏏ [Качество изображения]

[Сброс компен.экспоз.]	[ON]▶[OFF] Сброс значения экспозиции при изменении режима записи или выключении фотокамеры.										
[Авт. экспозиц. в P/A/S/M]	▶[ON]/[OFF] Выбор способа настройки значения диафрагмы, выдержки и светочувствительности ISO для видеосъемки в режимах [P]/[A]/[S]/[M]. [ON]: запись со значениями, автоматически установленными фотокамерой. [OFF]: запись со значениями, установленными вручную.										
[Наст. комб. творч. режима]	<table border="1" data-bbox="311 594 970 839"> <tr> <td data-bbox="311 594 564 669">[Компенсация F/SS/ISO/экспоз.]</td> <td data-bbox="564 594 970 669">▶ [📷] / [👤]</td> </tr> <tr> <td data-bbox="311 669 564 716">[Бал. бел.]</td> <td data-bbox="564 669 970 716">▶ [📷] / [👤]</td> </tr> <tr> <td data-bbox="311 716 564 762">[Фото стиль]</td> <td data-bbox="564 716 970 762">▶ [📷] / [👤]</td> </tr> <tr> <td data-bbox="311 762 564 808">[Режим замера]</td> <td data-bbox="564 762 970 808">▶ [📷] / [👤]</td> </tr> <tr> <td data-bbox="311 808 564 839">[Режим АФ]</td> <td data-bbox="564 808 970 839">▶ [📷] / [👤]</td> </tr> </table> <p data-bbox="311 839 970 947"> Настройки в режиме [📷M]/[S&Q] можно задать отдельно от настроек фотосъемки. • Подробную информацию см. на стр. 247. </p>	[Компенсация F/SS/ISO/экспоз.]	▶ [📷] / [👤]	[Бал. бел.]	▶ [📷] / [👤]	[Фото стиль]	▶ [📷] / [👤]	[Режим замера]	▶ [📷] / [👤]	[Режим АФ]	▶ [📷] / [👤]
[Компенсация F/SS/ISO/экспоз.]	▶ [📷] / [👤]										
[Бал. бел.]	▶ [📷] / [👤]										
[Фото стиль]	▶ [📷] / [👤]										
[Режим замера]	▶ [📷] / [👤]										
[Режим АФ]	▶ [📷] / [👤]										

 Меню [Пользов.] ➔ [AF] [Фокус/затвор]

	[AFS]	▶[FOCUS]/[BALANCE]/[RELEASE]
	[AFC]	[FOCUS]/▶[BALANCE]/[RELEASE]
[Приор. фок./затвора]	<p>Установка приоритета для фокусировки или спуска затвора во время АФ.</p> <p>[FOCUS]: При отсутствии фокусировки запись отключается.</p> <p>[BALANCE]: Запись выполняется с контролем баланса между временем фокусировки и спуска затвора.</p> <p>[RELEASE]: Запись включается даже при отсутствии фокусировки.</p>	
[Перекл. фокуса, верт/гор]	[ON]▶[OFF]	<p>С помощью этой настройки положения зон АФ (положения РФ для вспомогательного окна при РФ) для вертикального и горизонтального расположения фотокамеры сохраняются в памяти отдельно.</p> <ul style="list-style-type: none"> • Подробную информацию см. на стр. 119.
[Удер блок АФ/АЕ]	[ON]▶[OFF]	<p>Установка операций с помощью кнопки AF/AE Lock. При установке этого параметра на [ON] блокировка сохраняется после отпускания кнопки вплоть до ее повторного нажатия.</p>
[АФ+РФ]	[ON]▶[OFF]	<p>Во время фиксации АФ можно вручную выполнить точную настройку фокусировки, поворачивая кольцо фокусировки.</p> <ul style="list-style-type: none"> – При режиме фокусировки [AFS]/[AFC] и нажатии кнопки затвора наполовину – При нажатии [AF ON] – При блокировке с помощью кнопки Fn [AF LOCK] или [AF/AE LOCK]

⚙ Меню [Пользов.] ⇒ [AF] [Фокус/затвор]

	[Кольцо фокусировки]	▶[ON]/[OFF]
	[Режим АФ]	▶[ON]/[OFF]
	[Нажатие на джойстик]	[ON]/▶[OFF]
	[Отобр. всп. РФ]	[FULL]/▶[PIP]
[Всп. РФ]	<p>Установка способа отображения помощи при ручной фокусировке (увеличенный экран).</p> <p>[Кольцо фокусировки]: экран увеличивается при фокусировке с помощью объектива.</p> <p>[Режим АФ]: экран увеличивается нажатием [□▪▪].</p> <p>[Нажатие на джойстик]: для увеличения отображения нажмите на джойстик. (В случае установки [Настройки джойстика] на [D.FOCUS Movement]) (→ 381)</p> <p>[Отобр. всп. РФ]: установка способа отображения (полноэкранный режим/оконный режим) вспомогательного окна при ручной фокусировке (увеличенного экрана).</p> <ul style="list-style-type: none"> • Окно помощи при ручной фокусировке не отображается во время использования следующих функций: <ul style="list-style-type: none"> – Съемка фильмов – [Предв. сер.съемка 6K/4K] 	
	[Спр по РФ]	<p>▶[m]/[ft.]/[OFF]</p> <p>Во время ручной фокусировки на экране отображается подсказка, которая служит справкой по расстоянию до объекта съемки. Для единицы индикации можно выбрать метры или футы.</p>
[Блок. кольца фокуса]	[ON]/▶[OFF]	
	<p>С помощью этой функции отключается действие фокального кольца во время РФ для блокировки фокуса.</p> <ul style="list-style-type: none"> • Во время блокировки кольца фокусировки на экране записи отображается [MFL]. 	

⚙ Меню [Пользов.] ➔ [AF] [Фокус/затвор]

[Пок./скр. режим АФ]	[Обн. лица/глаз/ тела/жив.]	▶[ON]/[OFF]
	[Следящий]	▶[ON]/[OFF]
	[225-зонный]	▶[ON]/[OFF]
	[Зона (верт./гор.)]	▶[ON]/[OFF]
	[Зона (квадрат)]	[ON]/▶[OFF]
	[Зона (овал)]	▶[ON]/[OFF]
	[1-зонный+]	▶[ON]/[OFF]
	[Очень точно]	▶[ON]/[OFF]
	[Пользов.1]	[ON]/▶[OFF]
	[Пользов.2]	[ON]/▶[OFF]
	[Пользов.3]	[ON]/▶[OFF]
Установка элементов режима АФ для отображения на экране выбора режима АФ.		
[Точный АФ - настройки]	[Точный АФ]	[LONG]/▶[MID]/[SHORT]
	[Отображ.точного АФ]	[FULL]/▶[PIP]
	<p>Изменение настроек увеличенного экрана, отображаемых при установке режима АФ на [⊕].</p> <p>[Точный АФ]: установка длительности увеличенного отображения на экране при нажатии кнопки затвора наполовину.</p> <p>[Отображ.точного АФ]: установка способа отображения (полноэкранный режим/оконный режим) увеличенного экрана.</p>	

⚙ Меню [Пользов.] ⇒ [AF] [Фокус/затвор]

	[Увеличенное отображ.]	[ON]▶[OFF]
	[Показать PIP]	[FULL]▶[PIP]
[Настр.расшир.точ. АФ]	Изменение настроек увеличенного экрана для расширения точки АФ (→ 97).	
	<p>[Увеличенное отображ.]: при установке этого параметра на [ON] увеличенный экран отображается после нажатия кнопки Fn вплоть до ее повторного нажатия.</p> <p>[Показать PIP]: установка способа отображения (полноэкранный режим/оконный режим) увеличенного экрана.</p>	
[Затвор АФ]	▶[ON]/[OFF]	
	Автоматическая настройка фокусировки при нажатии кнопки затвора наполовину.	
[Спуск полунажатием]	[ON]▶[OFF]	
	Можно выполнить быстрый спуск затвора, наполовину нажав кнопку затвора.	
[Быстр. АФ]	[ON]▶[OFF]	
	<p>Когда уменьшается дрожание фотокамеры, она автоматически настраивает фокусировку, и тогда при нажатии кнопки затвора фокусировка выполняется быстрее.</p> <ul style="list-style-type: none"> • Аккумулятор разряжается быстрее, чем обычно. • Данная функция не действует в следующих случаях: <ul style="list-style-type: none"> – В режиме предварительного просмотра – В условиях плохого освещения 	
[АФ по глазам]	[ON]▶[OFF]	
	<p>Когда вы смотрите в видоискатель, срабатывает сенсор глаза и включается АФ.</p> <ul style="list-style-type: none"> • [АФ по глазам] может не работать при слабом освещении. 	

⚙ Меню [Пользов.] ➔ [AF] [Фокус/затвор]

[Перемещ. области фокусир.]	[ON]▶[OFF] С помощью этого параметра можно задать циклическое перемещение зоны АФ или окна помощи при ручной фокусировке с одного края экрана на другой.
[Нач. точ. AFC (225-зонный)]	[ON]▶[OFF] При установке режима фокусировки на [AFC] в режиме АФ [📏] можно указать зону, с которой нужно начать [AFC]. • Подробную информацию см. на стр. 107.

⚙ Меню [Пользов.] ➔ [Управление]

[Настройки Q.MENU]	[Стиль макета]	▶[MODE1]/[MODE2]
	[Назнач. переднего диска]	[Элемент]▶[Значение]
	[Настройка элем. (фото)]	
	[Настройка элем. (видео)] Индивидуальная настройка меню быстрого доступа. • Подробную информацию см. на стр. 332.	
[Устан.касан.]	[Сенсорная панель]	▶[ON]/[OFF]
	[Касание вкладки]	[ON]▶[OFF]
	[АФ касанием]	▶[AF]/[AF+AE]
	[АФ касанием панели]	[EXACT]/[OFFSET1] – [OFFSET7]/▶[OFF]
	Включение сенсорного управления на экране монитора. [Сенсорная панель]: все сенсорные операции. [Касание вкладки]: операции с вкладками, например [⏪] с правой стороны экрана. [АФ касанием]: операция по установке оптимальной фокусировки ([AF]) для объекта, которого коснулись. Кроме того, операция по установке оптимальной фокусировки и яркости ([AF+AE]). (➔ 116) [АФ касанием панели]: операция с помощью сенсорной панели во время отображения в видоискателе. (➔ 118)	

Меню [Пользов.] ➔ [Управление]

[Настр. блокировки упр.]	[Курсор]	▶[]/[]
	[Джойстик]	▶[]/[]
	[Сенсорная панель]	▶[]/[]
	[Диск]	▶[]/[]
	[Кнопка DISP.]	▶[]/[]
	Установка функций управления, отключаемых с помощью кнопки Fn [Блокировка управл.]. (Только для экрана записи)	
[Курсор]: кнопки курсора, кнопка [MENU/SET] и 		
[Джойстик]: джойстик		
[Сенсорная панель]: сенсорный экран		
[Диск]:  ,  , и 		
[Кнопка DISP.]: кнопка [DISP.]		
[Настр.кн. Fn]	[Настройка в режиме зап.]	
	[Настройка в режиме воспр.]	
	Регистрация функции для кнопки Fn. <ul style="list-style-type: none"> • Подробную информацию см. на стр. 323. 	

Меню [Пользов.] ➔ [Управление]

<p>[Кнопка WB/ISO/Expo.]</p>	<p>[WHILE PRESSING]/[AFTER PRESSING1]/▶[AFTER PRESSING2]</p> <p>С помощью этой функции устанавливается выполнение операции при нажатии [WB] (Баланс белого), [ISO] (Светочувствительность ISO) или [] (Компенсация экспозиции).</p> <p>[WHILE PRESSING]: позволяет изменить настройку при нажатии и удерживании кнопки. Отпустите кнопку, чтобы подтвердить значение настроек и снова отобразить экран записи.</p> <p>[AFTER PRESSING1]: для изменения настроек нажмите кнопку. Еще раз нажмите кнопку, чтобы подтвердить значения настроек и снова отобразить экран записи.</p> <p>[AFTER PRESSING2]: для изменения настроек нажмите кнопку.</p> <p>При каждом нажатии кнопки меняется значение настроек. (Кроме значения компенсации экспозиции) Чтобы подтвердить выбор и снова отобразить экран записи, нажмите кнопку затвора наполовину.</p>
<p>[Настройка отобр. ISO]</p>	<p>[Передний/задний диск] ▶ [ISO/ISO] / [ / ISO] / [OFF/ISO] / [ISO/ ] / [ISO/OFF]</p> <p>Установка работы дисков на экране настройки светочувствительности ISO. Назначение [] позволяет изменить [Автоуст.верх.пред.ISO].</p>
<p>[Отоб. настр. комп. экспоз.]</p>	<p>[Кн. курсора (вверх/вниз)] []/▶[OFF]</p> <p>Установка работы кнопок ▲▼ на экране компенсации экспозиции. Назначение [] позволяет установить брекетинг экспозиции.</p> <p>[Передний/задний диск] ▶ [ / ] / [ / ] / [OFF/] / [ / ] / [ /OFF]</p> <p>Установка работы дисков на экране компенсации экспозиции. Назначение [] позволяет настроить мощность вспышки.</p>

⚙ Меню [Пользов.] ➔ 🌅 [Управление]

[Настройка лимба]	[Назначить лимб (F/SS)]	▶[SET1]/[SET2]/[SET3]/[SET4]/[SET5]				
	Установка операций, назначаемых дискам в режимах [P]/[A]/[S]/[M]. P↗: смена программы, F: значение диафрагмы, SS: выдержка					
			[P]	[A]	[S]	[M]
	[SET1]	☀	P↗	F	SS	F
		☾	P↗	F	SS	SS
	[SET2]	☀	—	F	—	F
		☾	P↗	—	SS	SS
	[SET3]	☀	—	—	SS	SS
		☾	P↗	F	—	F
	[SET4]	☀	—	—	—	F
	☾	P↗	F	SS	SS	
[SET5]	☀	P↗	F	SS	F	
	☾	—	—	—	SS	
[Вращение (F/SS)]	▶[↻] [↺]/[↻] [↺]					
Изменение направлений поворота дисков для настройки показателя диафрагмы и выдержки.						
[Назн. диска управления]	▶[🔊] ([Громк.наушников])/[📷]/[📷] ([Эксп. / диафр.])/[📷] ([Компенсация экспоз.])/[ISO] ([Светочувст.])/[📷] ([Размер рамки фокуса])					
Установка функции, назначаемой 🌐 на экране записи. [📷]/[📷]: в режиме [M] позволяет назначить операцию по настройке значения диафрагмы. В других режимах, кроме [M], позволяет назначить операцию компенсации экспозиции.						

⚙ Меню [Пользов.] ➔ 🌅 [Управление]

[Настройка лимба] (продолжение)	[Компенсация экспоз.]	[🌅]/[🌆]/▶[OFF]
	Назначение функции компенсации экспозиции диску 🌅 или 🌆 . (Кроме режима [M])	
	<ul style="list-style-type: none"> • Приоритет отдается настройке [Назначить лимб (F/SS)]. 	
	[Настр.перекл.пов. диска]	[🌅] [🌆]
	В настройке кнопки Fn [Пов.диск.упр-я функциями] устанавливаются функции, временно регистрируемые для 🌅 или 🌆 . (→ 330)	
[Поворот (операция с меню)]	▶[🌅]/[🌆]/[🌅]/[🌆] [🌅]/[🌆]/[🌅]/[🌆]	
Изменение направления поворота дисков при работе с меню.		
[Настройки джойстика]	▶[D.FOCUS Movement]/[Fn]/[MENU]/[OFF]	
	Установка движения джойстика на экране записи.	
	[D.FOCUS Movement]: перемещение зоны АФ и вспомогательного окна при ручной фокусировке. (→ 115, 120)	
	[Fn]: действует, как кнопки Fn. [MENU]: действует, как  . Операции, которые можно выполнять перемещением джойстика, отключаются. [OFF]: джойстик отключается.	
[Кнопка видео (дист.)]	Для кнопки видеосъемки на пульте дистанционного управления затвором (поставляется отдельно) можно зарегистрировать избранную функцию. <ul style="list-style-type: none"> • В настройке по умолчанию зарегистрирована функция [Видеозапись]. • Подробную информацию см. на стр. 491. 	

 Меню [Пользов.] ➔  [Монитор / Экран (фото)]

[Авт. просм.]	[Продолжительность (фото)]	[HOLD]/[5SEC] - [0.5SEC]/▶[OFF]
	[Продолжительность (6К/4К ФОТО)]	▶[HOLD]/[OFF]
	[Продолжит. (Пост-фокус)]	▶[HOLD]/[OFF]
	[Приоритет воспроизв.]	[ON]/▶[OFF]
	<p>Отображение изображения сразу после его записи.</p> <p>[Продолжительность (фото)]: установка времени автоматического просмотра при выполнении снимков.</p> <p>[Продолжительность (6К/4К ФОТО)]: установка автоматического просмотра при записи фотоснимков 6К/4К.</p> <p>[Продолжит. (Пост-фокус)]: установка автоматического просмотра при записи с помощью пост-фокуса.</p> <p>[Приоритет воспроизв.]: при установке этой настройки на [ON] можно переключать экран воспроизведения во время автоматического просмотра или удалять снимки.</p> <ul style="list-style-type: none"> • Если [Продолжительность (фото)] установить на [HOLD], записанное изображение будет отображаться на экране, пока кнопка затвора не будет нажата наполовину. <p>[Приоритет воспроизв.] устанавливается на [ON].</p>	

 Меню [Пользов.] →  [Монитор / Экран (фото)]

[Пост.предпросм]	[ON]▶[OFF]	
	[SET]	[Эффект]
		[Предпросмотр при Всп. РФ]
	<p>В режиме [A]/[M] всегда можно проверить эффекты диафрагмы на экране записи.</p> <p>Также в режиме [M] одновременно можно проверить выдержку.</p> <ul style="list-style-type: none"> • Комбинацию эффекта диафрагмы и эффекта выдержки можно задать в [Эффект]. • Функция предварительного просмотра также действует для экрана помощи при ручной фокусировке в случае установки [Предпросмотр при Всп. РФ] на [ON]. • В случае использования вспышки предварительный просмотр эффекта выдержки не действует. 	

⚙ Меню [Пользов.] ➔ 📁 [Монитор / Экран (фото)]

[ON]▶[OFF]

Отображение гистограммы.

При установке этого параметра на [ON] отображается экран перемещения гистограммы.

Нажимая ▲▼◀▶, задайте положение.

- Также положение можно переместить перетаскиванием гистограммы на экране записи.
- Столбчатая диаграмма – это график, который отображает яркость вдоль горизонтальной оси и количество пикселей на каждом уровне яркости по вертикальной оси.

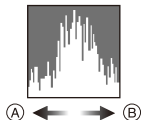

По распределению на графике можно определить текущую экспозицию.















Ⓐ Темно

Ⓑ Ярко

- Если записанное изображение и гистограмма не соответствуют друг другу при следующих условиях, гистограмма отображается оранжевым цветом:
 - Во время компенсации экспозиции.
 - При срабатывании вспышки.
 - Когда не удастся получить стандартную экспозицию, например при слабом освещении.
- При использовании следующих функций [Гистограмма] не действует:
 - [Осциллоскоп]
- В режиме записи гистограмма является приблизительной.

[Гистограмма]

⚙ Меню [Пользов.] ➔ 📁 [Монитор / Экран (фото)]

<p>[Линия разметки фото]</p>	<p>[]▶[OFF]</p> <p>Установка шаблона контрольных линий, отображаемых на экране записи.</p> <p>При использовании [] нажатием ▲▼◀▶ можно задать положение.</p> <ul style="list-style-type: none"> • При использовании [] для перемещения положения также можно перетащить [] на линиях решетки на экране записи. 							
<p>[Маркер кадра]</p>	<p>[ON]▶[OFF]</p> <table border="1" data-bbox="311 551 970 674"> <tr> <td data-bbox="311 551 560 591">[SET]</td> <td data-bbox="560 551 970 591">[Формат кадра]</td> </tr> <tr> <td data-bbox="311 591 560 631"></td> <td data-bbox="560 591 970 631">[Цвет кадра]</td> </tr> <tr> <td data-bbox="311 631 560 674"></td> <td data-bbox="560 631 970 674">[Маска кадра]</td> </tr> </table> <p>На экране записи отображается кадр заданного формата.</p> <ul style="list-style-type: none"> • Подробную информацию см. на стр. 268. 		[SET]	[Формат кадра]		[Цвет кадра]		[Маска кадра]
[SET]	[Формат кадра]							
	[Цвет кадра]							
	[Маска кадра]							
<p>[Отображение зоны АФ]</p>	<p>▶[ON]/[OFF]</p> <p>Отображение зон АФ для режимов АФ [], [], [], [], [] — [].</p> <ul style="list-style-type: none"> • Зоны АФ не отображаются в следующих случаях: <ul style="list-style-type: none"> – Если [Нач. точ. AFC (225-зонный)] не используется во время [] – Если формы зон АФ не зарегистрированы в [] – [] • При использовании следующих функций [Отображение зоны АФ] не действует: <ul style="list-style-type: none"> – Съемка фильмов – [6K/4K ФОТО] 							

 Меню [Пользов.] ➔  [Монитор / Экран (фото)]

[Увел. при Live View]	[MODE1]/[MODE2]/▶[OFF]	
	[SET]	[P/A/S/M]/▶[M]
	<p>Экран отображается ярче, чтобы легче можно было проверить объекты и композицию даже в условиях слабой освещенности.</p> <p>[MODE1]: настройка для низкой освещенности с отдачей приоритета мягкому отображению.</p> <p>[MODE2]: настройка для высокой яркости с отдачей приоритета видимости изображения.</p> <ul style="list-style-type: none"> • Режим записи, в котором работает [Увел. при Live View], можно изменить с помощью [SET]. • Этот режим не влияет на записанные снимки. • Помехи могут быть более заметными на экране, чем на записанном изображении. • Эта функция не действует в следующих случаях: <ul style="list-style-type: none"> – При настройке экспозиции (например, когда кнопка затвора нажата наполовину) – При видеосъемке или записи фотоснимка 6K/4K – При использовании [Настройка фильтров] – При отображении эффекта выдержки для [Пост.предпросм] в режиме [M] 	

⚙ Меню [Пользов.] ➔ 📁 [Монитор / Экран (фото)]

	[Экран]	[ON]/▶[OFF]
	[LVF]	[ON]/▶[OFF]
[Режим ночной съемки]	<p>Экраны монитора и видеоискателя отображаются в красном цвете.</p> <p>Благодаря этому снижается яркость экрана, из-за которой плохо видны окружающие объекты в условиях слабой освещенности.</p> <p>Также можно установить яркость красного цвета.</p>	
	<ol style="list-style-type: none"> Нажимая ▲▼◀▶, выберите [ON] на мониторе или видеоискателе (LVF). Нажмите [DISP.], чтобы отобразить экран настройки яркости. <ul style="list-style-type: none"> Для настройки монитора отобразите монитор, а для настройки видеоискателя отобразите видеоискатель. Нажимая ◀▶, настройте яркость, а затем нажмите  или . <ul style="list-style-type: none"> Этот эффект не применяется к изображениям, выводимым через HDMI. 	
	[Настройка видеоискателя]	 /▶ 
	[Настройка стиля экрана]	 /▶ 
[Настр. стиля экр./видеоиск.]	<p>Позволяет выбрать, показывать ли экран прямого просмотра, не скрывая отображение информации, или отображать его в полноэкранном режиме.</p> <p>: размер изображений немного уменьшается для лучшей оценки их композиции.</p> <p>: масштаб изображений меняется для заполнения всего экрана, чтобы можно было видеть их детали.</p>	
		



⚙ Меню [Пользов.] ➔ 📁 [Монитор / Экран (фото)]

<p>[Экспонометр]</p>	<p>[ON]▶[OFF]</p> <p>Отображение экспонометра.</p> <div data-bbox="467 309 817 420" style="border: 1px solid black; padding: 5px; margin: 10px auto; width: fit-content;"> <table border="1" style="border-collapse: collapse; text-align: center;"> <tr> <td style="padding: 2px 5px;">SS</td> <td style="padding: 2px 5px;">125</td> <td style="padding: 2px 5px;">60</td> <td style="padding: 2px 5px;">30</td> <td style="padding: 2px 5px;">15</td> <td style="padding: 2px 5px;">8</td> </tr> <tr> <td style="padding: 2px 5px;">F</td> <td style="padding: 2px 5px;">4.0</td> <td style="padding: 2px 5px;">5.6</td> <td style="padding: 2px 5px;">8.0</td> <td style="padding: 2px 5px;">11</td> <td></td> </tr> </table> <p style="margin-top: 5px;">🔑 30 F5.6</p> </div> <ul style="list-style-type: none"> • Установите на [ON], чтобы отображать экспонометр при изменении программы, установке диафрагмы и выдержки. • Если в течение определенного времени не выполняется никаких операций, экспонометр исчезает. 	SS	125	60	30	15	8	F	4.0	5.6	8.0	11	
SS	125	60	30	15	8								
F	4.0	5.6	8.0	11									
<p>[Фокусное расст.]</p>	<p>▶[ON]/[OFF]</p> <p>Отображение фокусного расстояния на экране записи во время операций увеличения.</p>												
<p>[Пред.просмотр фото/видео]</p>	<p>▶[📷]/[👤]</p> <p>Переключение угла обзора при прямом просмотре.</p> <p>[📷]: отображается область записи в соответствии с углом обзора для выполнения снимков.</p> <p>[👤]: отображается область записи в соответствии с углом обзора для видеосъемки.</p> <ul style="list-style-type: none"> • Отображение угла обзора служит руководством. • При использовании следующих функций [Пред.просмотр фото/видео] устанавливается на [📷]: <ul style="list-style-type: none"> – [6K/4K ФОТО]/[Пост-фокус] – [65:24]/[2:1] ([Формат]) – [Фото HLG] 												

⚙ Меню [Пользов.] → 📁 [Монитор / Экран (фото)]

<p>[Оставш. фото/ видео]</p>	<p>▶ [📷:📄]/[👤:⌚]</p> <p>Переключение отображения между числом записанных снимков и доступным временем записи.</p> <p>[📷:📄]: отображается количество оставшихся для записи снимков.</p> <p>[👤:⌚]: отображается доступное время записи для видео.</p> <ul style="list-style-type: none"> • Даже при установке этого параметра на [👤:⌚] количество оставшихся для записи снимков отображается некоторое время после выполнения снимка. • При использовании следующих функций [Оставш. фото/видео] устанавливается на [📷:📄]: <ul style="list-style-type: none"> – [65:24]/[2:1] ([Формат]) – [Фото HLG] • При использовании следующих функций [Оставш. фото/видео] работает как [👤:⌚]: <ul style="list-style-type: none"> – [Сер.съемка 6K/4K]/[Сер.съемк 6K/4K (S/S)]/[Пост-фокус]
<p>[Миг. подсветка]</p>	<p>[ON]▶[OFF]</p> <p>Во время автоматического просмотра или воспроизведения передержанные участки изображения мигают черно-белым цветом.</p>  <ul style="list-style-type: none"> • Экран без выделения участков добавляется к отображению при нажатии [DISP.] на экране воспроизведения. Используйте его для удаления выделения участков. (→ 68)

⚙ Меню [Пользов.] ➔ 📁 [Монитор / Экран (фото)]

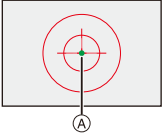
[Прозрачное наложение]	[ON]▶[OFF]	
	[SET]	[Прозрачность] [Выбор изображения] [Сброс при выключении] [Отобр.(при наж. кнопки затвора)]
<p>Отображение записанных снимков с наложением на экране записи.</p> <ul style="list-style-type: none"> Используйте [Выбор изображения] для выбора отображаемых снимков. Нажимая ◀▶, выберите снимки, а затем для подтверждения нажмите  или . В случае установки для [Отобр.(при наж. кнопки затвора)] значения [OFF], [Прозрачное наложение] отменяется при нажатии кнопки затвора наполовину или полностью. При использовании следующих функций [Прозрачное наложение] не действует: <ul style="list-style-type: none"> – Видеосъемка/[6K/4K ФОТО]/[Пост-фокус] 		
[Состояние стаб. изображ.]	[ON]▶[OFF]	
	<p>Отображение контрольной  точки на экране записи для проверки возможного дрожания фотокамеры.</p> <ul style="list-style-type: none"> При использовании следующих функций [Состояние стаб. изображ.] не действует: <ul style="list-style-type: none"> – Видеосъемка/[6K/4K ФОТО]/[Пост-фокус] 	

⚙ Меню [Пользов.] ➔ 📷 [Монитор / Экран (фото)]

[Указ. уровня]	▶[ON]/[OFF]	
	<p>Отображение указателя уровня для помощи в корректировке наклона фотокамеры.</p>  <p> (A) Горизонтальное (B) Вертикальное (C) Зеленый (нет наклона) </p> <ul style="list-style-type: none"> • Даже после коррекции наклона может остаться погрешность прибл. $\pm 1^\circ$. • При значительном наклоне фотокамеры вверх или вниз указатель уровня может отображаться неправильно. • Настройку указателя уровня и сброс измененных значений можно выполнить в пункте [Регулир. указ.уровня.] меню [Настр.] ([Монитор / Экран]). (➔ 398) 	
[Точ. экспонометр яркости]	<p>[ON]▶[OFF]</p> <p>Укажите любое место на объекте для измерения яркости по небольшому участку.</p> <ul style="list-style-type: none"> • Подробную информацию см. на стр. 266. 	
[Границы кадра]	<p>[ON]▶[OFF]</p> <p>Отображение контура для прямого просмотра.</p>	
[Показ./скр. информ. на экране]	[Панель управления]	▶[ON]/[OFF]
	[Черный экран]	▶[ON]/[OFF]
<p>Отображение панели управления и черного экрана при переключении между экранами с помощью кнопки [DISP.]. (➔ 67)</p>		

 Меню [Пользов.] ➔  [Монитор / Экран (видео)]

[V-Log View Assist]	[Чтение файла LUT]	
	[Выбор LUT]	
	[LUT View Assist (монитор)]	[ON]/▶[OFF]
	[LUT View Assist (HDMI)]	[ON]/▶[OFF]
	<p>Изображения можно отобразить с применением данных LUT на экране/видеоискателе или вывести их через HDMI.</p> <ul style="list-style-type: none"> • Подробную информацию см. на стр. 278. 	
[HLG View Assist]	[Экран]	[MODE1]/▶[MODE2]/[OFF]
	[HDMI]	▶[AUTO]/[MODE1]/[MODE2]/[OFF]
	<p>При записи или воспроизведении [Фото HLG] и видео HLG изображения отображаются с преобразованной цветовой гаммой и яркостью на мониторе/видеоискателе фотокамеры или выводятся через HDMI.</p> <ul style="list-style-type: none"> • Подробную информацию см. на стр. 282. 	
[Отбраж. разверн. анаморф. изображ.]	$\left[\begin{matrix} 2.0\times \\ \leftarrow \rightarrow \end{matrix} \right] / \left[\begin{matrix} 1.8\times \\ \leftarrow \rightarrow \end{matrix} \right] / \left[\begin{matrix} 1.5\times \\ \leftarrow \rightarrow \end{matrix} \right] / \left[\begin{matrix} 1.33\times \\ \leftarrow \rightarrow \end{matrix} \right] / \left[\begin{matrix} 1.30\times \\ \leftarrow \rightarrow \end{matrix} \right] / \blacktriangleright [OFF]$ <p>С помощью этой настройки изображения отображаются растянутыми в соответствии со степенью увеличения анаморфного объектива фотокамеры.</p> <ul style="list-style-type: none"> • Подробную информацию см. на стр. 286. 	
[Монохр. жив. просм.]	<p>[ON]/▶[OFF]</p> <p>Экран записи можно отобразить черно-белым цветом.</p> <ul style="list-style-type: none"> • Если во время записи используется вывод HDMI, выходное изображение не отображается черно-белым цветом. • Функция [Монохр. жив. просм.] недоступна при использовании [Режим ночной съемки]. 	

Меню [Пользов.] ➔ [Монитор / Экран (видео)]

[Маркер центра]	[ON]▶[OFF]	
	Центр экрана записи обозначается значком [+].	
[Шаблон Зебра]	[ZEBRA1]/[ZEBRA2]/[ZEBRA1+2]▶[OFF]	
	[SET]	[Зебра 1]
		[Зебра 2]
Участки, яркость которых превышает базовое значение, отображаются с полосами.		
<ul style="list-style-type: none"> • Подробную информацию см. на стр. 267. 		
[Осциллоскоп]	[ON]▶[OFF]	
	На экране записи можно отобразить осциллограф. Можно проверять подробную информацию о яркости.	
<ul style="list-style-type: none"> • Подробную информацию см. на стр. 264. 		
[Красная рамка индик. ЗАП]	[ON]▶[OFF]	
	На экране записи отображается красная рамка, указывающая на то, что идет видеосъемка.	

Меню [Пользов.] ➔ [ВХОД/ВЫХОД]

[Зап. HDMI на вн. нос.]	[Отображ. информации]	▶[ON]/[OFF]
	[Контр. HDMI Записи]	[ON]▶[OFF]
	[Режим 4K/60p (битовый)]/ [Режим 4K/50p (битовый)]	[4:2:2 10bit]▶[4:2:0 8bit]
	[Звуковой вывод (HDMI)]	▶[ON]/[OFF]
	Установка вывода HDMI во время записи.	
<ul style="list-style-type: none"> • Подробную информацию см. на стр. 292. 		

⚙ Меню [Пользов.] ➔ 🕒 [Объектив / Прочее]

[Восст.полож. объектива]	[ON]▶[OFF]			
[Настр. Fn кл. объектива]	<p>▶[Останов. фокусировку]/[Режим АФ]/[Блок. кольца фокуса]/[AE LOCK]/[AF LOCK]/[AF/AE LOCK]/[АФ ВКЛЮЧЕН]/[AF-ON: Сдвиг на передн. план]/[AF-ON: Сдвиг на задн. план]/[Расширение точки АФ]/[Уст. поля фокус.]/[Стаб. изображения]/[Предвар. просмотр]/[Предв. просм. эфф. диафр.]/[Настройки отсутствуют]/[Выкл. (для отк. наж. и держ.)]/[Сброс.на настр.по умолч.]</p> <p>Регистрация функции для кнопки фокусировки сменного объектива.</p> <ul style="list-style-type: none"> • При установке [Останов. фокусировку] фокусировка фиксируется при нажатии кнопки фокусировки. • При использовании сменного объектива с переключателем для стабилизатора изображения (нормальный/панорамирование), пункт [Стаб. изображения] в [Настр. Fn кл. объектива] недоступен. 			
[Упр. кольцом фокусировки]	<p>▶[NON-LINEAR]/[LINEAR]</p> <table border="1" data-bbox="313 910 970 951"> <tr> <td data-bbox="313 910 560 951">[SET]</td> <td data-bbox="560 910 970 951">[90°] – [360°] (▶[150°])/[Максимум]</td> </tr> </table> <p>Установка степени перемещения для фокусировки с помощью кольца фокусировки. (При использовании совместимых объективов)</p> <p>[NON-LINEAR]: фокусировка реагирует ускорением в соответствии со скоростью вращения кольца фокусировки.</p> <p>[LINEAR]: фокусировка реагирует с постоянной степенью в соответствии с углом поворота кольца фокусировки.</p> <p>[SET]: установка угла поворота кольца фокусировки в случае выбора [LINEAR].</p>		[SET]	[90°] – [360°] (▶[150°])/[Максимум]
[SET]	[90°] – [360°] (▶[150°])/[Максимум]			



Меню [Настр.]

▶: настройки по умолчанию

Меню [Настр.] ⇒ [Карта/файл]

[Форматир. карты]	[Разъем карты 1]/[Разъем карты 2]	
	Форматирование карты памяти (инициализация). • Подробную информацию см. на стр. 48.	
[Функц. двойн. разъема кар.]	[Способ записи]	▶
	При этом задается порядок выполнения записи в отсеки карты 1 и 2. • Подробную информацию см. на стр. 88.	
[Настр. папки / файла]	[Выбрать папку]/[Создать папку]/[Настр. имени файла]	
	Выберите папку и имя файла для архивирования изображений. • Подробную информацию см. на стр. 89.	
[Сброс номера файла]	[Разъем карты 1]/[Разъем карты 2]	
	Задание номера файла следующей записи на 0001. • Подробную информацию см. на стр. 91.	
[Свед. об авторских правах]	[Автор]	[ON]/▶[OFF]/[SET]
	[Владелец авторских прав]	[ON]/▶[OFF]/[SET]
	[Отобр. свед. об авт. правах]	
	Запись имен исполнителей и владельцев авторских прав в данных Exif изображения. • Имена можно зарегистрировать из [SET] в [Автор] и [Владелец авторских прав]. Как вводить символы (→ 415) • Можно ввести до 63 символов. • Зарегистрированные сведения об авторских правах можно проверить в [Отобр. свед. об авт. правах].	

 Меню [Настр.] ➔  [Монитор / Экран]

[Режим энергосбереж.]	[Режим сна]	[10MIN.]/▶[5MIN.]/[2MIN.]/[1MIN.]/[OFF]
	[Режим сна (Wi-Fi)]	▶[ON]/[OFF]
	[Автооткл. LVF/Экран]	▶[5MIN.]/[2MIN.]/[1MIN.]/[OFF]
	[Экон.энер.при съем.LVF]	[Время в реж. ожидания] [Способ включения]
<p>С помощью этой функции фотокамера автоматически переходит в режим сна (энергосбережения) или видеоискатель/монитор выключаются автоматически, если в течение заданного времени не выполняется никаких операций.</p> <ul style="list-style-type: none"> • Подробную информацию см. на стр. 44. 		
[Частота кадров монитора]	[30fps]/▶[60fps]	
	<p>Установка скорости отображения для прямого просмотра на экране при записи снимков.</p> <p>[30fps]: Сокращается энергопотребление для продления времени работы.</p> <p>[60fps]: Плавно отображаются движения.</p> <ul style="list-style-type: none"> • При использовании следующих функций [Частота кадров монитора] не действует: <ul style="list-style-type: none"> – [6K/4K ФОТО] – Вывод HDMI 	















 Меню [Настр.] →  [Монитор / Экран]

<p>[Частота кадров LVF]</p>	<p>▶[60fps]/[120fps]</p> <p>Установка скорости отображения для прямого просмотра в видеоскателе при записи снимков.</p> <p>[60fps]: Сокращается энергопотребление для продления времени работы.</p> <p>[120fps]: Плавно отображаются движения.</p> <ul style="list-style-type: none"> • При отображении с частотой [LVF120] на видеоскателе отображается [120fps]. • При установке на [120fps] изображения в видеоскателе будут отображаться не так плавно, как с установкой [60fps], но в записанных изображениях изменений не будет. • При использовании следующих функций [Частота кадров LVF] не действует: <ul style="list-style-type: none"> – [6K/4K ФОТО] – Вывод HDMI – Во время подключения к Wi-Fi
<p>[Настр. экрана]/ [Видеоскатель]</p>	<p>[Яркость]/[Контраст]/[Насыщенн.]/[Тон красн.]/[Тон синего]</p> <p>Настройка яркости, цвета, красного или синего оттенка монитора/видеоскателя.</p> <ol style="list-style-type: none"> 1 Нажимая ▲▼, выберите элемент настройки, а нажатием ◀▶ выполните настройку. 2 Нажмите  или  для подтверждения настройки. <ul style="list-style-type: none"> • Выполняется настройка для монитора при его использовании и видеоскателя при его использовании.

 Меню [Настр.] →  [Монитор / Экран]

<p>[Подсветка экрана]/ [Яркость LVF]</p>	<p>▶[AUTO]/[-3] до [+3]</p> <p>Настройка яркости монитора/видеоискателя.</p> <p>[AUTO]: Яркость настраивается автоматически в зависимости от яркости освещения вокруг фотокамеры.</p> <ul style="list-style-type: none"> • Яркость монитора настраивается во время отображения на мониторе, а яркость видеоискателя — во время отображения на видеоискателе. • В случае установки [AUTO] или установки положительного значения настройки период использования сокращается. • При использовании [Режим ночной съемки] настройки [Подсветка экрана]/[Яркость LVF] недоступны. 						
<p>[Сенсор глаза]</p>	<table border="1"> <tr> <td data-bbox="315 654 559 700">[Светочувст.]</td> <td data-bbox="559 654 971 700">▶[HIGH]/[LOW]</td> </tr> <tr> <td colspan="2" data-bbox="315 700 971 739">Настройка чувствительности датчика глаза.</td> </tr> <tr> <td data-bbox="315 739 559 954">[Перек.LVF/Экран]</td> <td data-bbox="559 739 971 954">▶[LVF/MON AUTO] (автоматическое переключение между видеоискателем/монитором)/ [LVF] (видеоискатель)/ [MON] (монитор)</td> </tr> </table> <p>Установка способа переключения между монитором и видеоискателем.</p> <ul style="list-style-type: none"> • Если нажать [LVF] для переключения отображения, настройка [Перек.LVF/Экран] также переключится. 	[Светочувст.]	▶[HIGH]/[LOW]	Настройка чувствительности датчика глаза.		[Перек.LVF/Экран]	▶[LVF/MON AUTO] (автоматическое переключение между видеоискателем/монитором)/ [LVF] (видеоискатель)/ [MON] (монитор)
[Светочувст.]	▶[HIGH]/[LOW]						
Настройка чувствительности датчика глаза.							
[Перек.LVF/Экран]	▶[LVF/MON AUTO] (автоматическое переключение между видеоискателем/монитором)/ [LVF] (видеоискатель)/ [MON] (монитор)						
<p>[Регулир. указ.уровня.]</p>	<p>[Настр]</p> <p>Держа фотокамеру в горизонтальном положении, нажмите  или . Будет выполнена настройка указателя уровня.</p> <p>[Сброс знач. указ. уровня]</p> <p>Восстанавливается настройка указателя уровня по умолчанию.</p>						

 Меню [Настр.] →  [ВХОД/ВЫХОД]

[Сигнал]	[Гром.сигнала]	[] (высокая)/▶[] (низкая)/ [] (выкл.)
	[Гр. з. сиг. AF]	[] (высокая)/▶[] (низкая)/ [] (выкл.)
	[Тон зв. AF]	▶[] (Шаблон 1)/[] (Шаблон 2)/[] (Шаблон 3)
	[Громк.затв.]	[] (высокая)/▶[] (низкая)/ [] (выкл.)
	[Звук электр.затвора]	▶[] (Шаблон 1)/[] (Шаблон 2)/[] (Шаблон 3)
Установка звуковых сигналов, звукового сигнала АФ и звуков электронного затвора.		
[Громк.наушников]	[0] до [LEVEL15] (▶[LEVEL3])	
	Настройка громкости при подключении наушников.	<ul style="list-style-type: none"> • Эта настройка действует совместно с [Громк.наушников] в меню [Видео] ([Аудио]). • Подробную информацию см. на стр. 299.
[Wi-Fi]	[Функция Wi-Fi] (→ 416)	
	[Настройка Wi-Fi] (→ 468)	

🔧 Меню [Настр.] → 📶 [ВХОД/ВЫХОД]

[Bluetooth]	[Bluetooth] (→ 420)		
	[Отпр. изобр. (смартфон)] (→ 447)		
	[Дистан. пробуждение] (→ 440)		
	[Возврат из режима сна] (→ 434)		
	[Автопередача] (→ 437)		
	[Вед. журн. местопол.] (→ 439)		
	[Автоустан. времени] (→ 441)		
	[Настройки сети Wi-Fi]		
<p>[Настройки сети Wi-Fi]: регистрация точки доступа Wi-Fi. Точки беспроводного доступа, используемые для подключения фотокамеры к сетям Wi-Fi, регистрируются автоматически.</p>			
[USB]	<table border="1"> <tr> <td>[Режим USB]</td> <td> <ul style="list-style-type: none"> ▶ [🔌][Выбрать вкл. соедин.]/ [💻][PC(Storage)]/ [📶][PC(Tether)]/ [🖨️][PictBridge(PTP)] </td> </tr> </table>	[Режим USB]	<ul style="list-style-type: none"> ▶ [🔌][Выбрать вкл. соедин.]/ [💻][PC(Storage)]/ [📶][PC(Tether)]/ [🖨️][PictBridge(PTP)]
	[Режим USB]	<ul style="list-style-type: none"> ▶ [🔌][Выбрать вкл. соедин.]/ [💻][PC(Storage)]/ [📶][PC(Tether)]/ [🖨️][PictBridge(PTP)] 	
	<p>Установка метода связи для использования при подключении соединительного кабеля USB.</p> <p>[🔌][Выбрать вкл. соедин.]: выберите эту настройку, чтобы задать коммуникационную систему USB при подключении к другому устройству.</p> <p>[💻][PC(Storage)]: Выберите эту настройку, чтобы импортировать изображения на подключенный ПК.</p> <p>[📶][PC(Tether)]: выберите эту настройку, чтобы управлять фотокамерой с ПК, на котором установлено программное обеспечение "LUMIX Tether".</p> <p>[🖨️][PictBridge(PTP)]: выберите эту настройку при подключении к принтеру с поддержкой PictBridge.</p>		
	[Источник питания USB]	▶ [ON]/[OFF]	
<p>Подача питания по соединительному кабелю USB. (→ 41)</p> <ul style="list-style-type: none"> • Даже если этот параметр установлен на [OFF], при подключенном сетевом адаптере питание будет подаваться. 			

 Меню [Настр.] →  [ВХОД/ВЫХОД]

[Приор. исп. аккумуля.]	[BODY]▶[BG]	
	<p>Выбор аккумулятора для использования первым, когда аккумуляторы установлены и в фотокамере, и в батарейной ручке.</p> <ul style="list-style-type: none"> • Подробную информацию см. на стр. 490. 	
[ТВ подключение]	[Режим HDMI (воспр.)]	▶[AUTO]/[4K/50p]/[4K/25p]/[1080p]/[1080i]/[720p]/[576p]
	<p>Установка разрешения при выводе HDMI для воспроизведения.</p> <p>[AUTO]: изображения выводятся с разрешением, соответствующим подключенному телевизору.</p> <ul style="list-style-type: none"> • Если на телевизоре отсутствует изображение при установке [AUTO], переключите ее на постоянную настройку, кроме [AUTO], чтобы установить формат, поддерживаемый телевизором. (См. инструкцию по эксплуатации телевизора.) • В зависимости от подключенного телевизора, разрешение при выводе может отличаться от заданного в настройке или воспроизведение видео может оказаться невозможным. 	
	[LUT View Assist (HDMI)]	[ON]▶[OFF]
	<p>Изображения выводятся через HDMI с применением данных LUT (Look-Up Table) при воспроизведении видеороликов, записанных с установкой [Фото стиль] на [V-Log].</p> <ul style="list-style-type: none"> • Этот параметр связан с [LUT View Assist (HDMI)] в пункте [V-Log View Assist] меню [Пользов.] ((Монитор / Экран (видео))). • Подробную информацию см. на стр. 278. 	
[HLG View Assist (HDMI)]	▶[AUTO]/[MODE1]/[MODE2]/[OFF]	
<p>С помощью этого параметра при записи или воспроизведении [Фото HLG] и видео HLG изображения отображаются с преобразованной цветовой гаммой и яркостью.</p> <ul style="list-style-type: none"> • Этот параметр связан с [HDMI] в пункте [HLG View Assist] меню [Пользов.] ((Монитор / Экран (видео))). • Подробную информацию см. на стр. 282. 		

Меню [Настр.] → [ВХОД/ВЫХОД]

[ТВ подключение] (продолжение)	[VIERA Link (CEC)]	[ON]/▶[OFF]
	<p>Для управления фотокамерой, которая подключена с помощью микро-кабеля HDMI к устройству, совместимому с VIERA Link, можно использовать пульт дистанционного управления этого устройства.</p> <ul style="list-style-type: none"> • Подробную информацию см. на стр. 476. 	
	[Цвет фона (воспр.)]	[■]/▶[■]
<p>Установка цвета полос сверху и снизу или с левой и правой стороны изображений, выводимых на телевизор или аналогичное устройство отображения.</p> <ul style="list-style-type: none"> • Рекомендуется установить этот параметр на [■] во избежание "выжигания" (обесцвечивания) экрана устройства-получателя выводимого сигнала. 		
<p>[Уровень яркости фото]</p> <p>[0-255]/▶[16-255]</p> <p>Установка уровня яркости при выводе снимков на телевизор и т. п.</p> <ul style="list-style-type: none"> • Если снимки, записанные с установкой [Фото HLG], выводятся без преобразования с помощью [HLG View Assist], они выводятся с настройкой [64-940]. 		
[Индик.беспровод.соед.]	<p>▶[ON]/[OFF]</p> <p>Во время работы Wi-Fi/Bluetooth индикатор беспроводного соединения горит/мигает.</p>	



 Меню [Настр.] ➔  [Настройка]

[Сохранить в режим пользы.]	<p>[C1]/[C2]/[C3-1] до [C3-10]</p> <p>Информацию о текущих настройках фотокамеры можно зарегистрировать.</p> <ul style="list-style-type: none"> • Подробную информацию см. на стр. 337.
[Загрузить режим пользы.]	<p>[C1]/[C2]/[C3-1] до [C3-10]</p> <p>Вызов из памяти зарегистрированных настроек пользовательского режима для выбранного режима записи и перезапись с заменой текущих настроек этими настройками.</p> <ul style="list-style-type: none"> • Подробную информацию см. на стр. 340.
[Настройка режима пользы.]	<p>[Предельн. кол-во реж. пользы.]</p> <p>[Редактировать название]</p> <p>[Повт. загр. реж. пользы.]</p> <p>[Выбор данных загрузки]</p> <p>Настройка удобства использования пользовательского режима.</p> <ul style="list-style-type: none"> • Подробную информацию см. на стр. 338.
[Сохранить/Восстановить настройку фотоапп.]	<p>[Сохранить]/[Загрузить]/[Удалить]/[Сохранить настройку в формате.]</p> <p>Сохранение на карту информации о настройках фотокамеры.</p> <p>Сохраненную информацию о настройках можно загрузить на фотокамеру, что позволяет задать одинаковые настройки на нескольких фотокамерах.</p> <ul style="list-style-type: none"> • Подробную информацию см. на стр. 343.
[Сброс]	<p>Восстановление настроек по умолчанию фотокамеры.</p> <ul style="list-style-type: none"> • Подробную информацию см. на стр. 76.

🔧 Меню [Настр.] → ⚙️ [Другие]

[Уст. часов]	<p>Установка даты и времени.</p> <ul style="list-style-type: none"> • Подробную информацию см. на стр. 54.
[Часовой пояс]	<p>Установка часового пояса.</p> <p>Нажимая ◀▶, выберите часовой пояс, а затем для подтверждения нажмите  или .</p> <p>Ⓐ Текущее время Ⓑ Разница во времени с GMT (средним временем по Гринвичу)</p>  <ul style="list-style-type: none"> • Если у вас используется летнее время [], нажмите ▲. (Значение времени сдвинется вперед на 1 час.) Чтобы вернуть отображение обычного времени, еще раз нажмите ▲.
[Обновл. пикс.]	<p>Оптимизация датчика изображения и обработки изображений.</p> <ul style="list-style-type: none"> • Для датчика изображения и обработки изображений установлены оптимальные настройки на момент покупки фотокамеры. Используйте эту функцию, если записываются яркие пятна, которых нет на объекте съемки. • После корректировки пикселей выключите и затем снова включите фотокамеру.
[Очистка сенсора]	<p>Уменьшение количества пыли при сдувании частиц и пылинок, прилипших к передней части датчика изображения.</p> <ul style="list-style-type: none"> • Эту функцию можно использовать, когда пыль особенно заметна. • После завершения выключите и снова включите фотокамеру.

 Меню [Настр.] →  [Другие]

[Язык]	<p>Установка языка экранных сообщений.</p> <ul style="list-style-type: none"> Если по ошибке был установлен другой язык, для выбора необходимого языка выберите пункт меню .
[Просм.версии]	<p>[Обновление ПО]/[Инфо о программах]</p> <p>Можно проверить версию встроенного программного обеспечения фотокамеры и объектива.</p> <p>Кроме того, можно обновить встроенное программное обеспечение и отобразить информацию о программном обеспечении фотокамеры.</p> <p>[Обновление ПО]: обновляется встроенное программное обеспечение.</p> <ol style="list-style-type: none"> Скачайте программное обеспечение с сайта на стр. 19. Сохраните программное обеспечение в корневом каталоге карты (первой папке, которая появляется при обращении к карте на ПК), а затем вставьте карту в фотокамеру. Выберите [Обновление ПО], нажмите  или , а затем выберите [Да] для обновления встроенного программного обеспечения. <p>[Инфо о программах]: отображение информации о программном обеспечении фотокамеры.</p> <ul style="list-style-type: none"> Когда поддерживаемое дополнительное устройство (микрофонный адаптер XLR и т. п.) прикреплено к фотокамере, ее версию встроенного программного обеспечения также можно проверить.
[Онлайн-руководство]	<p>[Отображение URL-адреса]/[Отображение QR-кода]</p> <p>Отображение URL-адреса или QR-кода для скачивания документа "Инструкция по эксплуатации" (формат PDF).</p>





▶ Меню [Восп.]

❖ Как выбрать изображение(я) в меню [Восп.]

Во время отображения экрана выбора изображений выполните указанные ниже шаги.





- Изображения отображаются отдельно по гнезду для карты.
Чтобы сменить отображаемую карту, нажмите [], а затем выберите гнездо для карты.
- Выбирать и редактировать изображения можно только на одной карте за раз.

Если выбрано [Один сн.]

- 1 Нажимая ◀▶, выберите изображение.
- 2 Нажмите  или .
 - Если в правом нижнем углу экрана отображается [Уст./отмен.], настройка отменяется при повторном нажатии  или .





Если выбрано [Нескол.]

- 1 Нажимая ▲▼◀▶, выберите изображение, а затем нажмите  или  (повторите).
 - Настройка отменяется при повторном нажатии  или .
- 2 Для выполнения нажмите [DISP.].



При выборе [Защитить]

Нажимая ▲▼◀▶, выберите изображение, а затем для установки нажмите  или  (повторите).

- Настройка отменяется при повторном нажатии  или .



▶: настройки по умолчанию

▶ [Восп.] → [Режим воспроизведения]

[Реж. восп.]	<p>▶[Норм.воспр.]/[Только изображ.]/[Только движ. из.]/ [Только HLG]/[Рейтинг]/[6K/4K ФОТО]/[Пост-фокус]</p> <p>Фильтрация типа изображений для воспроизведения.</p> <ul style="list-style-type: none"> • После установки [Рейтинг] установите флажок для уровня рейтинга, который нужно отобразить, а затем нажмите [DISP].
[Слайд шоу]	<p>[Все]/[Только изображ.]/[Только движ. из.]/[Только HLG]/ [Рейтинг]/[6K/4K ФОТО]/[Пост-фокус]</p> <p>Выбор типов изображений и их воспроизведение по порядку через равные промежутки времени.</p> <ul style="list-style-type: none"> • После установки [Рейтинг] установите флажок для уровня рейтинга, который нужно отобразить, а затем нажмите [DISP]. <p>[Нач.]: начинается показ слайдов. [Длительн]: задается повтор воспроизведения. [Повтор]: задается повтор воспроизведения.</p> <p>Операции во время показа слайдов</p> <ul style="list-style-type: none"> ▲: воспроизведение/пауза. Ту же операцию можно выполнить, коснувшись [▶] или [⏸]. ◀: переход к предыдущему изображению ▶: переход к следующему изображению ▼: завершение показа слайдов ⚙: настройка громкости Ту же операцию можно выполнить, коснувшись [−] или [+]. • При установке [Только движ. из.] настройка [Длительн] недоступна.
[Поверн. ЖКД]	<p>▶[ON]/[OFF]</p> <p>Автоматическое отображение снимков вертикально, если они были сняты фотокамерой в вертикальном положении.</p>





 [Восп.] →  [Режим воспроизведения]



[Сортировка кадров]	<p>[FILE NAME]▶[DATE/TIME]</p> <p>Установка порядка воспроизведения изображений на фотокамере.</p> <p>[FILE NAME]: изображения отображаются по названию папки/имени файла.</p> <p>[DATE/TIME]: изображения отображаются по дате записи.</p> <ul style="list-style-type: none"> • Если вставить другую карту, для считывания всех данных может потребоваться некоторое время, поэтому снимки могут не отображаться в заданном порядке.
[Увеличение из полож. АФ]	<p>[ON]▶[OFF]</p> <p>Отображение точки фокусировки, выполненной с помощью АФ.</p> <p>Увеличение места фокусировки АФ при увеличении изображения.</p> <ul style="list-style-type: none"> • Для изображений RAW, записанных в режиме [Реж. выс. разрешения], и для несфокусированных изображений увеличивается центр изображения.
[LUT View Assist (монитор)]	<p>[ON]▶[OFF]</p> <p>При воспроизведении видео, записанного с установкой [Фото стиль] на [V-Log], изображения отображаются с применением данных LUT на экране/видеоискателе.</p> <ul style="list-style-type: none"> • Эта настройка действует совместно с [LUT View Assist (монитор)] в пункте [V-Log View Assist] меню [Пользов.] ([Монитор / Экран (видео)]). • Подробную информацию см. на стр. 278.



 [Восп.] →  [Режим воспроизведения]

<p>[HLG View Assist (Монитор)]</p>	<p>[MODE1] / ▶ [MODE2] / [OFF]</p> <p>С помощью этого параметра при записи или воспроизведении [Фото HLG] и видео HLG изображения отображаются с преобразованной цветовой гаммой и яркостью.</p> <ul style="list-style-type: none"> • Эта настройка действует совместно с [Экран] в пункте [HLG View Assist] меню [Пользов.] ([Монитор / Экран (видео)]). • Подробную информацию см. на стр. 282.
<p>[Отображ. разверн. анаморф. изображ.]</p>	<p>2.0x / [↔] / 1.8x / [↔] / 1.5x / [↔] / 1.33x / [↔] / 1.30x / [↔] / ▶ [OFF]</p> <p>С помощью этой настройки изображения отображаются растянутыми в соответствии со степенью увеличения анаморфного объектива фотокамеры.</p> <ul style="list-style-type: none"> • Этот параметр связан с [Отображ. разверн. анаморф. изображ.] в меню [Пользов.] ([Монитор / Экран (видео)]). • Подробную информацию см. на стр. 286.







 [Восп.] ➔  [Обработка изображения]

[Обработка RAW]	<p>Обработка снимков, выполненных в формате RAW на фотокамере, и их сохранение в формате JPEG. Кроме того, изображения RAW, записанные с помощью [Фото HLG], можно сохранить в формате HLG.</p> <ul style="list-style-type: none"> • Подробную информацию см. на стр. 312.
[Групп. сохран. 6K/4K ФОТО]	<p>Можно сохранить любые 5 снимков из файла серийной съемки 6K/4K одновременно.</p> <ul style="list-style-type: none"> • Подробную информацию см. на стр. 144.
[Подав.шума 6K/4K ФОТО]	<p>▶[AUTO]/[OFF]</p> <p>При сохранении снимков уменьшите помехи, вызванные высокой светочувствительностью ISO.</p> <ul style="list-style-type: none"> • Подробную информацию см. на стр. 141.
[Видео интер. съемки]	<p>Создание видеороликов из изображений группы, записанных с помощью [Интервал. съемка].</p> <ol style="list-style-type: none"> 1 Нажимая ◀▶, выберите группу [Интервал. съемка], а затем нажмите  или . 2 Выберите параметры для создания видеоролика из скомбинированных снимков. <ul style="list-style-type: none"> • Подробную информацию см. на стр. 152.
[Покадровое видео]	<p>Создание видеороликов из изображений группы, записанных с помощью [Покадр. анимация].</p> <ol style="list-style-type: none"> 1 Нажимая ◀▶, выберите группу покадровой анимации, а затем нажмите  или . 2 Выберите параметры для создания видеоролика из скомбинированных снимков. <ul style="list-style-type: none"> • Подробную информацию см. на стр. 152.



 [Восп.] →  [Доб./удал. информацию]

[Защитить]	[Один сн.]/[Нескол.]/[Отмен.]
	<p>Чтобы не удалить изображения по ошибке, можно установить для них защиту. Однако при форматировании карты защищенные изображения также удаляются.</p> <ul style="list-style-type: none"> • Информацию о порядке выбора изображений см. на стр. 406. • Будьте осторожны, так как настройка [Защитить] может быть отключена на устройстве, отличном от этой фотокамеры.
[Рейтинг]	[Один сн.]/[Нескол.]/[Отмен.]
	<p>При задании любого из пяти различных уровней рейтинга для изображений можно делать следующее:</p> <ul style="list-style-type: none"> • Удаление всех изображений за исключением изображений с рейтингами. • Воспроизведение или показ слайд-шоу изображений по уровню рейтинга. • Проверьте уровень рейтинга на панели сведений о файле операционной системы, например Windows 10, Windows 8.1, и Windows 8. (Только изображения JPEG) <ol style="list-style-type: none"> 1 Выберите изображение. (→ 406) 2 Нажимая ◀▶, выберите уровень рейтинга (от 1 до 5), а затем нажмите  или . <ul style="list-style-type: none"> • При выборе [Нескол.] повторите шаги 1 и 2. • Чтобы отменить настройку, задайте уровень рейтинга на [OFF].

 [Восп.] →  [Редактировать избобр.]

[Изм.разм.]	<p>[Один сн.]/[Нескол.]</p> <p>Уменьшите размер снимка изображений JPEG и сохраните их как разные изображения для облегчения их использования для веб-страниц или вложения в электронные письма.</p> <ul style="list-style-type: none"> • Информацию о порядке выбора изображений см. на стр. 406. <ul style="list-style-type: none"> – В случае выбора [Один сн.], после выбора изображения нажмите ▲▼ для выбора размера, а затем нажмите  или . – В случае выбора [Нескол.], до выбора изображений нажмите ▲▼ для выбора размера, а затем нажмите  или . • Одновременно можно установить до 100 изображений [Нескол.]. • Качество изображения с измененным размером ухудшится. • [Изм.разм.] не действует для изображений, записанных с помощью следующих функций: <ul style="list-style-type: none"> – Видеосъемка/[6K/4K ФОТО]/[Пост-фокус] – Изображения группы – [65:24]/[2:1] ([Формат]) – [RAW] ([Качество изображения]) – [Фото HLG]
[Поверн.]	<p>Поверните изображения вручную с шагом 90°.</p> <p>: Поворот на 90° по часовой стрелке.</p> <p>: Поворот на 90° против часовой стрелки.</p> <ul style="list-style-type: none"> • Информацию о порядке выбора изображений см. на стр. 406.
[Редакт.видео]	<p>Разделение на две части записанного видеоролика или файла серийной съемки 6K/4K.</p> <ul style="list-style-type: none"> • Подробную информацию см. на стр. 318.

 [Восп.] →  [Редактировать избр.]

[Копия]	[Направление копиров.]	▶[1→2]/[2→1]
	[Выберите для копиров.]/[Коп.все файлы в папке]/[Коп. все с карты]	
Можно копировать изображения с одной карты на другую.		
<ul style="list-style-type: none"> • Скопированные изображения будут сохранены в новой папке. 		
<p>[Выберите для копиров.]: Копируются выбранные изображения.</p>		
1 Выберите папку с изображениями для копирования.		
2 Выберите изображения. (→ 406)		
<p>[Коп.все файлы в папке]: Копируются все изображения в папке.</p>		
1 Выберите папку для копирования.		
<p>2 Отметьте копируемые изображения и затем нажмите  или  для выполнения копирования.</p>		
<p>[Коп. все с карты]: Копируются все изображения на карте.</p>		
<p>Использование функциональной кнопки Fn для копирования изображений</p>		
<p>При нажатии кнопки Fn с заданной [Копия] при воспроизведении изображений по одному воспроизводимое в данный момент изображение будет копироваться на другую карту.</p>		
<ul style="list-style-type: none"> • Выберите целевую папку для копирования из следующих вариантов. В случае изображений группы [Создать папку] выбирается автоматически. 		
<p>[Номер папки как у исх.]: Копирование в папку с таким же названием, что копируемая папка изображения.</p>		
<p>[Создать папку]: Создание новой папки с приращенным номером папки и копирование в нее изображений.</p>		
<p>[Выбрать папку]: Выбор папки для сохранения изображения, а затем копирование в нее изображения.</p>		

 [Восп.] ⇒  [Редактировать избобр.]

<p>[Копия] (продолжение)</p>	<ul style="list-style-type: none"> • Одновременно можно установить до 100 изображений[Выберите для копиров.]. • Настройка [Защитить] не копируется. • Для копирования может потребоваться некоторое время. • При использовании следующих сочетаний карт невозможно скопировать видеоролики, фотоснимки 6K/4K и изображения, записанные с помощью [Пост-фокус]: <ul style="list-style-type: none"> – Копирование с карты памяти SDXC на карту памяти SD/SDHC
---	---



 [Восп.] ⇒  [Другие]

<p>[Подтверж. удаления]</p>	<p>[Сначала "Да"]/▶[Сначала "Нет"]</p> <p>Эта функция позволяет установить, какой вариант — [Да] или [Нет] — будет высвечиваться первым при отображении экрана подтверждения для удаления снимка.</p> <p>[Сначала "Да"]: [Да] высвечивается первым.</p> <p>[Сначала "Нет"]: [Нет] высвечивается первым.</p>
<p>[Удалить все изображения]</p>	<p>[Разъем карты 1]/[Разъем карты 2]</p> <p>Удаление всех изображений на карте.</p> <ul style="list-style-type: none"> • Изображения после удаления не могут быть восстановлены. Будьте внимательны при подтверждении изображений перед удалением. • При выборе [Удалить все без рейтинга] удаляются все изображения за исключением изображений с заданным рейтингом. • [Удалить все изображения] можно использовать в случае установки [Реж. воспр.] на [Норм.воспр.].







Ввод символов

Когда появится экран ввода символов, выполните указанные ниже шаги.

1 Введите символы.

- Нажимая ▲▼◀▶, выберите символы, а затем нажимайте  или , пока не отобразится нужный для ввода символ. (Повторите этот шаг)



- Для повторного ввода того же символа поверните  или  вправо, чтобы переместить курсор места ввода.
- При выборе элемента и последующем нажатии  или  можно выполнить следующие операции:
 - []: изменение типа символов на [A] (прописные буквы), [a] (строчные буквы), [1] (цифры) и [&] (специальные символы).
 - []: ввод пробела
 - [Удал.]: удаление символа
 - [<]: перемещение курсора места ввода влево
 - [>]: перемещение курсора места ввода вправо
- При введении пароля  показывает количество введенных символов и количество символов, которое можно ввести.

2 Завершите ввод.

- Выберите [Уст.] и затем нажмите  или .

15. Wi-Fi/Bluetooth

В этом разделе описываются функции Wi-Fi® и Bluetooth® фотокамеры.

Дистанционные операции со смартфона



Для дистанционной записи и передачи изображений можно использовать приложение для смартфонов "LUMIX Sync".

→ 418

Передача изображений с фотокамеры



Можно передавать изображения на другие устройства, например смартфон или ПК, выполняя операции на фотокамере.

→ 443

В этом документе смартфоны и планшеты называются **смартфонами**.

❖ Проверка работы функций Wi-Fi и Bluetooth

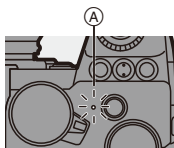

Ⓐ Индикатор беспроводного соединения

Индикатор (синий)	Монитор	Действие
Горит		Функция Wi-Fi включена, или есть подключение.
		Функция Bluetooth включена, или есть подключение.
Мигает		При отправке данных изображений с помощью фотокамеры.



- Во время отправки изображений не вынимайте карту или аккумулятор и не перемещайтесь в зону, в которой отсутствует прием.
- Камеру нельзя использовать для подключения к общедоступной беспроводной локальной сети.
- Настоятельно рекомендуется установить шифрование для поддержания информационной безопасности.
- При отправке изображений рекомендуется использовать аккумулятор с достаточным зарядом.
- При низком уровне заряда аккумулятора подключение к другим устройствам или поддержание процесса обмена данными с ними может оказаться невозможным.
(Появляется такое сообщение, как [Ошибка связи].)
- В зависимости от условий приема радиоволн отправка изображений может произойти не полностью.
Если во время отправки снимков связь прерывается, возможно, снимки будут отправлены с недостающими участками.



- Можно задать, чтобы индикатор беспроводного соединения не включался:

[] ⇒ [] ⇒ [Индик.беспровод.соед.] (→ [402](#))

Подключение к смартфону

Выполняйте подключение к смартфону, на котором установлено приложение для смартфонов “Panasonic LUMIX Sync” (ниже: “LUMIX Sync”).

Используйте “LUMIX Sync” для дистанционной записи и передачи изображений.

Порядок действий по подключению к смартфону

1	Установите “LUMIX Sync” на смартфоне. (→ 419)	
2	Подключитесь к смартфону.	
	Использование смартфона, поддерживающего Bluetooth Low Energy • Соединение Bluetooth (→ 420)	Использование смартфона, не поддерживающего Bluetooth Low Energy • Соединение Wi-Fi (→ 424)
3	Управляйте фотокамерой с помощью смартфона. (→ 430)	
	<ul style="list-style-type: none"> • [Дистанционная съемка] (→ 431) • [Пульт дистанционного управления затвором] (→ 433) • [Импортировать изображения] (→ 435) • [Автопередача] (→ 437) • [Вед. журн. местопол.] (→ 439) • [Дистан. пробуждение] (→ 440) • [Автоустан. времени] (→ 441) • [Копирование настроек кам.] (→ 442) 	

- Также с фотокамеры можно передавать изображения на смартфон. Подробную информацию см. в разделе “Отправка изображений с фотокамеры” на стр. 443.

Установка “LUMIX Sync”

“LUMIX Sync” — это приложение для смартфонов, предоставляемое компанией Panasonic.



Поддерживаемые ОС

Android™: Android 5 или более поздней версии

iOS: iOS 11 или более поздней версии

- 1** Подключите смартфон к сети.
- 2** (Android) Выберите “Google Play™ Store”.
(iOS) Выберите “App Store”.
- 3** Введите “LUMIX” или “panasonic lumix sync” в поле поиска.
- 4** Выберите и установите “Panasonic LUMIX Sync” .



- Используйте последнюю версию.
- Поддерживаемые ОС указаны по состоянию на сентябрь 2020 г. Они могут изменяться.
- Дополнительную информацию о выполнении операций см. в разделе [Справка] меню “LUMIX Sync”.
- В зависимости от смартфона, приложение может работать неправильно. Информацию о приложении “LUMIX Sync” см. на следующем сайте поддержки:

<https://panasonic.jp/support/global/cs/dsc/>

(Только на английском языке)

Подключение к смартфону (соединение Bluetooth)

Для подключения к смартфону с поддержкой Bluetooth Low Energy выполните простую процедуру настройки соединения (сопряжения). После настройки сопряжения фотокамера также подключится к смартфону автоматически через Wi-Fi.

- Для первого подключения требуются настройки сопряжения. Информацию о втором подключении и далее см. на стр. 423.



• Поддерживаемые смартфоны

Android™: Android 5 или более поздней версии с Bluetooth 4.0 или более поздней версии
(исключая несовместимые с Bluetooth Low Energy)

iOS: iOS 11 или более поздней версии

- Заранее включите функцию Bluetooth на смартфоне.

1 Запустите “LUMIX Sync” на смартфоне.





- Появится сообщение о регистрации устройства (фотокамеры). Выберите [Дальше].
- Если вы закрыли это сообщение, выберите [?], а затем зарегистрируйте фотокамеру с помощью [Регистрация камеры (сопряжение)].



2 Ознакомьтесь с содержанием справочной информации на экране и выбирайте [Дальше], пока не появится экран регистрации фотокамеры.

Управление фотокамерой в соответствии с указаниями в справке смартфона.

3 Установите на фотокамере режим ожидания сопряжения Bluetooth.

-  ⇒  ⇒  ⇒ [Bluetooth] ⇒ [Bluetooth] ⇒ [SET] ⇒ [Сопряжение]
- Фотокамера перейдет в режим ожидания сопряжения, и появится имя устройства .

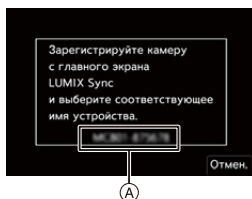

4 Выберите на смартфоне имя устройства для фотокамеры.

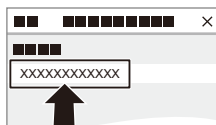

- (Устройства iOS) Когда появится сообщение с указанием подтвердить изменение получателя, выберите [Подкл.].



5 Когда появится сообщение о выполненной регистрации устройства, выберите [OK].

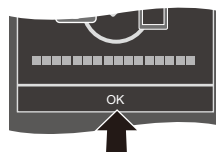

- Будет установлено соединение Bluetooth между фотокамерой и смартфоном.



-  Сопряженный смартфон регистрируется как сопряженное устройство.
- Во время соединения Bluetooth на экране записи отображается . Когда функция Bluetooth включена, но соединение со смартфоном не установлено, значок  отображается полупрозрачным.
- Зарегистрировать можно не более 16 смартфонов. При попытке зарегистрировать более 16 смартфонов будет удалена информация о регистрации первого смартфона с самой ранней датой регистрации.

❖ Завершение соединения Bluetooth

Чтобы прервать соединение Bluetooth, выключите функцию Bluetooth фотокамеры.





 ⇒ [] ⇒ [] ⇒ [Bluetooth] ⇒ [Bluetooth] ⇒ Выберите [OFF]



- Даже в случае завершения соединения соответствующая информация о сопряжении не удаляется.

❖ Подключение к сопряженному смартфону

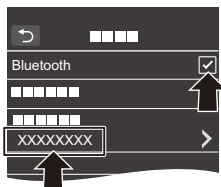
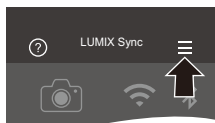

Подключайте сопряженные смартфоны с помощью описанной ниже процедуры.

- 1 Включите функцию Bluetooth фотокамеры.
 -  ⇒ [] ⇒ [] ⇒ [Bluetooth] ⇒ [Bluetooth] ⇒ [ON]
- 2 Запустите “LUMIX Sync” на смартфоне.
 - Если появится сообщение о том, что смартфон выполняет поиск фотокамеры, закройте сообщение.
- 3 Выберите [].
- 4 Выберите [Настр Bluetooth].
- 5 Включите функцию Bluetooth.
- 6 Из пунктов [Камера зарегистрирована] выберите имя устройства для фотокамеры.



- Даже если установить сопряжение с несколькими смартфонами, подключиться можно только к одному смартфону за раз.
- Если сопряжение занимает некоторое время, отмените настройки сопряжения на смартфоне и фотокамере и повторно установите соединение — это поможет правильному распознаванию фотокамеры.

❖ Отмена сопряжения

- Отмените настройку сопряжения фотокамеры.
 -  ⇒ [] ⇒ [] ⇒ [Bluetooth] ⇒ [Bluetooth] ⇒ [SET] ⇒ [Удалить]
- Выберите смартфон для отмены сопряжения.







- Также отмените настройку сопряжения на смартфоне.
- При использовании [Сброс] в меню [Настр.] ([Настройка]) для сброса параметров сети удаляется информация о зарегистрированных устройствах.

Подключение к смартфону ([Подключение Wi-Fi])

Используйте Wi-Fi для подключения фотокамеры к смартфону. При использовании настроек по умолчанию возможно простое подключение к смартфонам без ввода пароля. Кроме того, для повышения безопасности соединения можно использовать аутентификацию по паролю.

1 Установите на фотокамере режим ожидания соединения Wi-Fi.

-  ⇒ [] ⇒ [] ⇒ [Wi-Fi] ⇒ [Функция Wi-Fi] ⇒ [Новое подключение] ⇒ [Дистанц. упр. съемкой и просмотр]
- На экране появится идентификатор SSID  фотокамеры.
- Эту операцию также можно выполнить нажатием кнопки Fn с назначенной функцией [Wi-Fi]. Информацию о кнопке Fn см. на стр. 321.



2 В меню настроек смартфона включите функцию Wi-Fi.

3 Выберите идентификатор SSID, отображаемый на фотокамере.

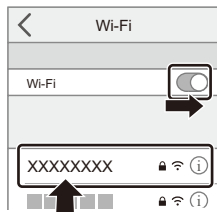

4 Запустите “LUMIX Sync” на смартфоне.



5 (При первом подключении) Проверьте имя устройства, отображаемое на фотокамере, а затем выберите [Да].

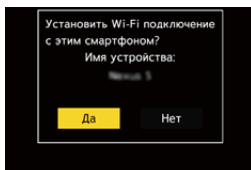

- Если отображается имя не того устройства, к которому нужно подключиться, при выборе [Да] фотокамера автоматически подключится к этому устройству.

Если поблизости находятся другие подключаемые по сети Wi-Fi устройства, рекомендуется использовать QR-код или ввод пароля вручную для подключения с аутентификацией по паролю. (→ 426)

❖ Использование для подключения аутентификации по паролю



Вы можете повысить уровень безопасности для соединения Wi-Fi, используя аутентификацию по паролю с помощью QR-кода или ручного ввода.

Сканирование QR-кода для подключения

1 Установите [Пароль Wi-Fi] на фотокамере на [ON].



-  ⇒ [] ⇒ [] ⇒ [Wi-Fi] ⇒ [Настройка Wi-Fi] ⇒ [Пароль Wi-Fi] ⇒ [ON]

2 Отобразите QR-код .

-  ⇒ [] ⇒ [] ⇒ [Wi-Fi] ⇒ [Функция Wi-Fi] ⇒ [Новое подключение] ⇒ [Дистанц. упр. съемкой и просмотр]
- Эту операцию также можно выполнить нажатием кнопки Fn с назначенной функцией [Wi-Fi].

Информацию о кнопке Fn см. на стр.

321.

- Для увеличения QR-кода нажмите  или .

3 Запустите “LUMIX Sync” на смартфоне.

- Если появится сообщение о том, что смартфон выполняет поиск фотокамеры, закройте сообщение.

4 Выберите [].

5 Выберите [Подключение Wi-Fi].

6 Выберите [QR-код].

7 Сканируйте QR-код, отображаемый на экране фотокамеры, с помощью “LUMIX Sync”.

- (Устройства iOS) Когда появится сообщение с указанием подтвердить изменение получателя, выберите [Подкл.].

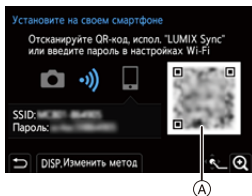

Ввод пароля вручную для подключения

- 1 Отобразите экран, показанный в шаге 2 на стр. 426.
- 2 В меню настроек смартфона включите функцию Wi-Fi.

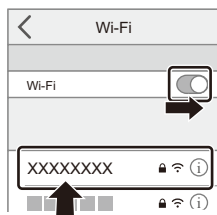

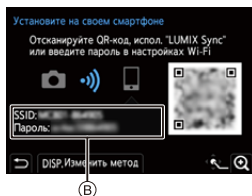

- 3 На экране настройки Wi-Fi выберите SSID (B), отображаемый на фотокамере.
- 4 (При первом подключении) Введите пароль (B), отображаемый на фотокамере.
- 5 Запустите “LUMIX Sync” на смартфоне.





❖ Способы подключения, отличные от способов в настройках по умолчанию



При подключении с помощью [Через сеть] или [Подключение WPS] в [Напрямую] выполните следующие шаги:

- 1 Отобразите экран настроек способа подключения для фотокамеры.
 -  ⇒ [] ⇒ [] ⇒ [Wi-Fi] ⇒ [Функция Wi-Fi] ⇒ [Новое подключение] ⇒ [Дистанц. упр. съемкой и просмотр]
- 2 Нажмите [DISP.].

Подключение через сеть



- 1 Выберите [Через сеть] и затем нажмите  или  .
 - Выполните процедуру подключения, описанную на стр. 460, чтобы подключить фотокамеру к точке беспроводного доступа.
- 2 В меню настроек смартфона включите функцию Wi-Fi.
- 3 Подключите смартфон к точке беспроводного доступа, к которой подключена фотокамера.
- 4 Запустите “LUMIX Sync” на смартфоне.

Прямое подключение

- 1 Выберите [Напрямую] и затем нажмите  или  .
 - Выберите [Подключение WPS] и выполните процедуру подключения, описанную на стр. 463, чтобы подключить фотокамеру к смартфону.
- 2 Запустите “LUMIX Sync” на смартфоне.

❖ Завершение соединения Wi-Fi

Чтобы завершить соединение Wi-Fi между фотокамерой и смартфоном, выполните следующие шаги.

- ❶ Нажмите кнопку затвора наполовину, чтобы включить на фотокамере режим записи.
- ❷ Отключите соединение Wi-Fi.
 -  ⇒ [] ⇒ [] ⇒ [Wi-Fi] ⇒ [Функция Wi-Fi] ⇒ [Да]
 - Эту операцию также можно выполнить нажатием кнопки Fn с назначенной функцией [Wi-Fi].
Информацию о кнопке Fn см. на стр. [321](#).
- ❸ Закройте “LUMIX Sync” на смартфоне.

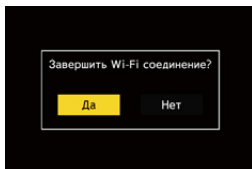

Управление фотокамерой с помощью смартфона





В этом разделе описываются функции для управления фотокамерой со смартфона.

Для функций, описанных в этом документе с указанием символа (**Bluetooth**), требуется смартфон с поддержкой Bluetooth Low Energy.

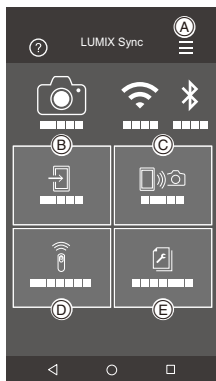
❖ Начальный экран

При запуске “LUMIX Sync” появляется начальный экран.



	<p>Настройки приложения (→ 423, 426, 440)</p> <p>Здесь можно выполнить настройки подключения, операции питания фотокамеры и показать раздел справки.</p>
	<p>[Импортировать изображения] (→ 435)</p>
	<p>[Дистанционная съемка] (→ 431)</p>
	<p>[Пульт дистанционного управления затвором] (→ 433)</p>
	<p>[Копирование настроек кам.] (→ 442)</p>

[Дистанционная съемка]

С помощью смартфона можно вести съемку из удаленного места, просматривая изображения с экрана прямого просмотра фотокамеры.

Начало работы:

- Подключите фотокамеру к смартфону. (→ 420, 424)
- Запустите “LUMIX Sync” на смартфоне.

1 Выберите [📱📷] ([Дистанционная съемка]) на начальном экране.

- (Устройства iOS) Когда появится сообщение с указанием подтвердить изменение получателя, выберите [Подкл.].

2 Начните запись.

(A)	Выполнение снимка
(B)	Начало/окончание видеосъемки

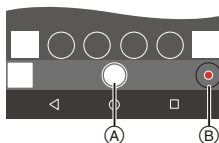

- Записанное изображение сохраняется на фотокамере.





- Определенные функции, включая некоторые настройки, могут оказаться недоступными.

❖ Способ управления во время дистанционной записи

Выберите фотокамеру или смартфон в качестве приоритетного устройства управления для использования во время дистанционной записи.

 ⇒ [] ⇒ [] ⇒ [Wi-Fi] ⇒ [Настройка Wi-Fi] ⇒ Выберите [Приоритет удален. устройства]

 [Фотоапп.]	<p>Управление можно осуществлять и на фотокамере, и на смартфоне.</p> <ul style="list-style-type: none"> • Настройки диска фотокамеры и т.д. нельзя изменить при помощи смартфона.
 [Смартфон]	<p>Управление возможно только на смартфоне.</p> <ul style="list-style-type: none"> • Настройки диска фотокамеры и т.д. можно изменить при помощи смартфона. • Чтобы завершить дистанционную запись, нажмите любую кнопку на фотокамере для включения экрана и выберите [Выход].

- Настройка по умолчанию — [Фотоапп.].



- Настройка этой функции не может меняться при активном соединении.

[Пульт дистанционного управления затвором]

Bluetooth



Смартфон можно использовать как пульт ДУ для затвора.

Начало работы:

- Подключите фотокамеру к смартфону по Bluetooth. (→ 420)
- Запустите “LUMIX Sync” на смартфоне.

1 Выберите [] ([Пульт дистанционного управления затвором]) на начальном экране.

2 Начните запись.

	Начало/окончание видеосъемки
	Выполнение снимка <ul style="list-style-type: none"> • Запись с выдержкой от руки (→ 433)



❖ Запись с выдержкой от руки



Затвор может оставаться открытым от начала до конца записи, и этот режим удобно использовать для съемки звездного неба или ночного пейзажа.

Начало работы:

- Установите на фотокамере режим [M]. (→ 192)
- Установите выдержку фотокамеры на [B] (от руки). (→ 194)

1 Коснитесь [], чтобы начать запись (и продолжайте касаться, не убирая палец).

2 Для завершения записи уберите палец с [].

- Сдвиньте [] в направлении [LOCK], чтобы зафиксировать кнопку затвора в полностью нажатом положении на время записи. (Сдвиньте [] обратно в исходное положение или нажмите кнопку затвора на фотокамере, чтобы завершить запись.)
- Если во время записи в режиме [B] (от руки) соединение Bluetooth прервется, еще раз выполните подключение через Bluetooth, а затем завершите запись со смартфона.



❖ Сокращение времени выхода из [Режим сна]

При использовании [Пульт дистанционного управления затвором] можно сократить время выхода фотокамеры из [Режим сна].

Начало работы:

- Подключите фотокамеру к смартфону по Bluetooth. (→ 420)
- Установите [Дистан. пробуждение] в [Bluetooth] на [ON]. (→ 440)

 → [] → [] → [Bluetooth] → Выберите [Возврат из режима сна]

 <p>[Приор. импорта/дист. управ.]</p>	<p>Сокращается время выхода при использовании [Импортировать изображения] или [Дистанционная съемка].</p>
 <p>[Приоритет дист. затвора]</p>	<p>Сокращается время выхода при использовании [Пульт дистанционного управления затвором].</p>



- Чтобы использовать [Пульт дистанционного управления затвором] для отмены [Режим сна] на фотокамере, установите [Bluetooth] в меню [Настр.] ([ВХОД/ВЫХОД]) следующим образом, а затем выполните подключение по Bluetooth:
 - [Дистан. пробуждение]: [ON] (→ 440)
 - [Автопередача]: [OFF] (→ 437)
- Фотокамеру невозможно включить с помощью [Пульт дистанционного управления затвором].

[Импортировать изображения]

Передача сохраненного на карте изображения на смартфон, подключенный через Wi-Fi.

Начало работы:

- Подключите фотокамеру к смартфону. (→ 420, 424)
- Запустите “LUMIX Sync” на смартфоне.

1 Выберите [] ([Импортировать изображения]) на начальном экране.



- (Устройства iOS) Когда появится сообщение с указанием подтвердить изменение получателя, выберите [Подкл.].

2 Выберите изображение для передачи.

- Отображаемую карту можно переключить, коснувшись .



3 Передайте изображение.

- Выберите [].
- В случае передачи видеоролика его можно воспроизвести, коснувшись [] в центре экрана.





- У воспроизводимого видеоролика небольшой объем данных, и для его передачи используется “LUMIX Sync”, поэтому качество изображения отличается от качества фактической видеозаписи. В зависимости от смартфона и условий использования, при воспроизведении видеоролика или снимка может ухудшиться качество изображения или прерываться звук.
- Передача изображений с размером файла больше 4 ГБ невозможна.
- Передача изображений, записанных с помощью следующих функций, невозможна:
 - Видеоролики [MOV]
 - [6K/4K ФОТО]/[Пост-фокус]
 - [Фото HLG] (снимки в формате HLG)

[Автопередача]

Bluetooth

Записанные снимки по ходу их выполнения можно автоматически передавать на смартфон.

Начало работы:

- Подключите фотокамеру к смартфону по Bluetooth. (→ 420)

1 Включите [Автопередача] на фотокамере.

-  → [] → [] → [Bluetooth] → [Автопередача] → [ON]

- Если на фотокамере отображается экран подтверждения, запрашивающий завершение соединения Wi-Fi, выберите [Да] для его завершения.

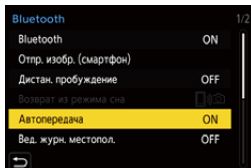

2 На смартфоне выберите [Да] (Для устройств Android) или [Подкл.] (Для устройств iOS).

- Фотокамера автоматически выполняет соединение Wi-Fi.

3 Проверьте настройки отправки на фотокамере, а затем нажмите или .

- Чтобы изменить настройку отправки, нажмите [DISP.]. (→ 466)
- Автоматическая передача данных возможна, когда на экране записи фотокамеры отображается [].

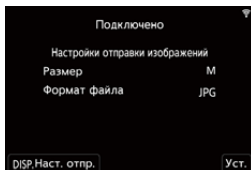

4 Выполните запись фотокамерой.

- Во время отправки файла на экране записи фотокамеры отображается [].

❖ Остановка автоматической передачи изображений

 ⇒ [] ⇒ [] ⇒ [Bluetooth] ⇒ [Автопередача] ⇒ Выберите [OFF]

- Отображается экран подтверждения, запрашивающий завершение соединения Wi-Fi.



- Если настройки [Bluetooth] и [Автопередача] фотокамеры установлены на [ON], фотокамера при включении автоматически подключится к смартфону через Wi-Fi и Bluetooth.
Для подключения к фотокамере запустите “LUMIX Sync” на смартфоне.



- При установке [Автопередача] на [ON] функцию [Функция Wi-Fi] использовать невозможно.
- Если во время отправки изображений фотокамера выключается и передача файлов прерывается, снова включите фотокамеру для повторной отправки.
 - Если место хранения неотправленных файлов изменилось, их повторная отправка может оказаться невозможной.
 - Если неотправленных файлов много, отправка всех файлов может оказаться невозможной.
- Автоматическая передача изображений, записанных с помощью следующих функций, невозможна:
 - Видеосъемка/[6K/4K ФОТО]/[Пост-фокус]
 - [Фото HLG] (снимки в формате HLG)

[Вед. журн. местопол.]



Bluetooth

Смартфон отправляет информацию о своем местонахождении на фотокамеру через Bluetooth, а фотокамера выполняет запись, записывая полученную информацию о местонахождении.

Начало работы:

- Подключение функции GPS на смартфоне.
- Подключите фотокамеру к смартфону по Bluetooth. (→ 420)

1 Включите [Вед. журн. местопол.] на фотокамере.

-  ⇒ [] ⇒ [] ⇒ [Bluetooth] ⇒ [Вед. журн. местопол.] ⇒ [ON]
- Фотокамера переключится в режим, в котором можно записывать данные о местонахождении, и на экране записи фотокамеры будет отображаться [GPS].

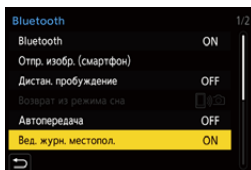

2 Запишите изображения фотокамерой.

- Информация о местонахождении записывается на записанные изображения.





- Если значок [GPS] на экране записи отображается полупрозрачным, информацию о местонахождении получить невозможно, поэтому данные записать нельзя.
Позиционирование с помощью GPS на смартфоне может оказаться невозможным, если смартфон находится в здании, сумке и т. п. Для лучшего определения местонахождения переместите смартфон в место с широким обзором неба.
Кроме того, см. инструкцию по эксплуатации смартфона.
- Изображения с информацией о местонахождении обозначаются с помощью [GPS].
- При использовании данной функции обратите особое внимание на неприкосновенность частной жизни объекта съемки, право на фотографирование и т. п. Используйте на свой собственный риск.
- Аккумулятор смартфона разряжается быстрее при получении информации о местонахождении.

[Дистан. пробуждение]

Bluetooth

Даже если фотокамера выключена, с помощью смартфона ее можно запустить и записывать изображения или проверять записанные изображения.

Начало работы:

- ❶ Подключитесь к смартфону с помощью Bluetooth. (→ 420)
- ❷ Включите [Дистан. пробуждение] на фотокамере.
 -  ⇒ [] ⇒ [] ⇒ [Bluetooth] ⇒ [Дистан. пробуждение] ⇒ [ON]
- ❸ Установите переключатель включения/выключения фотокамеры на [OFF].
- ❹ Запустите “LUMIX Sync” на смартфоне.

❖ Включение фотокамеры

Выберите [Дистанционная съемка] на начальном экране “LUMIX Sync”.

- (Устройства iOS) Когда появится сообщение с указанием подтвердить изменение получателя, выберите [Подкл.].
- Фотокамера включается и автоматически подключается с помощью Wi-Fi.

❖ Выключение фотокамеры

- ❶ Выберите [] на начальном экране “LUMIX Sync”.
- ❷ Выберите [Выключение камеры].
- ❸ Выберите [Питание ВЫКЛ.].

-  • В случае установки [Дистан. пробуждение] функция Bluetooth продолжает работать даже после установки переключателя включения/выключения фотокамеры на [OFF], вызывая разрядку аккумулятора.

[Автоустан. времени]

Bluetooth

Синхронизируйте настройки часов и часового пояса фотокамеры с этими настройками смартфона.

Начало работы:

- Подключите фотокамеру к смартфону по Bluetooth. (→ 420)

Включите [Автоустан. времени] на фотокамере.

-  → [] → [] → [Bluetooth] → [Автоустан. времени] → [ON]

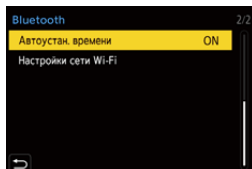

[Копирование настроек кам.]

Bluetooth

Сохранение на смартфон информации о настройках фотокамеры. Сохраненную информацию о настройках можно загрузить на фотокамеру, что позволяет задать одинаковые настройки на нескольких фотокамерах.

Начало работы:

- Подключите фотокамеру к смартфону по Bluetooth. (→ 420)

- 1 Выберите [] ([Копирование настроек кам.]) на начальном экране “LUMIX Sync”.**
- 2 Сохраните или загрузите информацию о настройках.**
 - Дополнительную информацию об использовании “LUMIX Sync” см. в разделе [Справка] меню “LUMIX Sync”.





- Информацию о настройках можно загрузить только для такой же модели.
- При передаче информации о настройках автоматически выполняется соединение Wi-Fi.
(Устройства iOS) Когда появится сообщение с указанием подтвердить изменение получателя, выберите [Подкл.].
- Можно сохранить или загрузить информацию о настройках для пунктов, идентичных пунктам в [Сохран./Восстановление настроек фотоапп.] меню [Настройка] ([Настройка]). (→ 531)

Отправка изображений с фотокамеры

С помощью операций на фотокамере записанные изображения можно отправлять на устройство, подключенное по Wi-Fi.

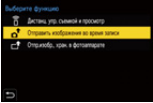
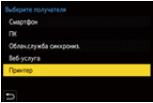
Порядок выполнения операций

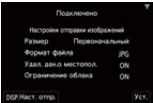
1	<p>Выберите способ отправки.</p> <p>Выберите способ отправки из меню фотокамеры [Отправить изображения во время записи] и [Отпр.изобр., хран. в фотоаппарате].</p>	
2	<p>Выберите получателя (тип устройства-получателя).</p> <ul style="list-style-type: none"> – [Смартфон] (→ 447) – [ПК] (→ 451) – [Облач.служба синхрониз.] (→ 458) – [Веб-услуга] (→ 456) – [Принтер] (→ 454) 	
3	<p>Выберите метод подключения, а затем выполните подключение по Wi-Fi.</p> <ul style="list-style-type: none"> – [Через сеть] (→ 460) – [Напрямую] (→ 463) 	
4	<p>Проверьте настройки отправки.</p> <p>При необходимости измените настройки отправки.</p> <ul style="list-style-type: none"> – Настройки отправки изображений (→ 466) 	
5	<p>[Отправить изображения во время записи]</p> <p>Сделайте снимки.</p> <p>При этом выполняется автоматическая отправка записанных снимков по ходу выполнения.</p>	<p>[Отпр.изобр., хран. в фотоаппарате]</p> <p>Выберите изображение.</p> <p>Отправьте выбранные изображения.</p> <ul style="list-style-type: none"> – Выбор изображений (→ 467)

Подробная информация о способах подключения для каждого устройства-получателя приведена на стр. 447 – 459.

На следующих страницах описаны действия, общие для всех устройств.

- Подключение по Wi-Fi: [Через сеть] (→ 460)/[Напрямую] (→ 463)
- Настройки отправки изображений (→ 466)
- Выбор изображений (→ 467)



- При выполнении записи ей отдается приоритет, поэтому для завершения отправки потребуется время.
- В случае выключения фотокамеры или отключения Wi-Fi до завершения отправки повторная отправка не выполняется.
- Во время отправки может оказаться невозможным удаление файлов или использование меню [Восп.].
- При установке [Автопередача] в [Bluetooth] на [ON], [Функция Wi-Fi] недоступна.

❖ Изображения, которые можно отправлять

Изображения, которые можно отправлять, зависят от устройства-получателя.

Устройство-получатель	Изображения, которые можно отправлять	
	[Отправить изображения во время записи]	[Отпр.изобр., хран. в фотоаппарате]
[Смартфон] (→ 447)	JPEG/RAW	JPEG/RAW/MP4
[ПК] (→ 451)	JPEG/RAW	JPEG/RAW/MP4/MOV/ Файлы серийной съемки 6K/4K/ Изображения, записанные с помощью функции пост-фокуса
[Облач.служба синхрониз.] (→ 458)	JPEG	JPEG/MP4
[Веб-услуга] (→ 456)	JPEG/RAW*	JPEG/RAW*/MP4
[Принтер] (→ 454)	—	JPEG

* Отправка возможна, если целевая веб-служба поддерживает отправку изображений RAW с этой фотокамеры.

- Для сохранения или отправки изображений на устройства Android требуется ОС Android 7.0 или более поздней версии.
В зависимости от смартфона или версии ОС, эти снимки могут отображаться неправильно.
- Изображения с размером файла больше 4 ГБ отправить на [Смартфон] невозможно.
- Видеоролики 4K невозможно отправить на [Облач.служба синхрониз.] и [Веб-услуга].
- Невозможна отправка снимков в формате HLG, записанных с помощью [Фото HLG]. Однако записанные в то же время изображения RAW/JPEG будут отправлены на [Смартфон], [ПК], [Облач.служба синхрониз.] или [Веб-услуга].



- В зависимости от устройства отправка может оказаться невозможной.
- Отправка изображений, записанных не фотокамерой, а другими устройствами, и изображений, которые были отредактированы или обработаны на ПК, может оказаться невозможной.

❖ Кнопка Fn с назначенной функцией [Wi-Fi]

При нажатии кнопки Fn с назначенной функцией [Wi-Fi] после подключения к Wi-Fi можно выполнить следующие операции:

Информацию о кнопках Fn см. на стр. 321.

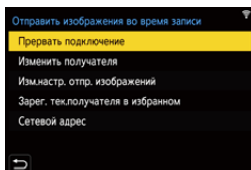

[Прервать подключение]	Завершение соединения Wi-Fi.
[Изменить получателя]	Завершение соединения Wi-Fi и возможность выбора другого соединения Wi-Fi.
[Изм.настр. отпр. изображений]	Установка размера изображения, формата файла и других элементов для отправки записанных изображений. (→ 466)
[Зарег. тек.получателя в избранном]	Регистрация текущего места назначения соединения или способа для простого подключения с такими же настройками при следующем соединении.
[Сетевой адрес]	Отображение MAC-адреса и IP-адреса фотокамеры. (→ 469)

- В зависимости от используемой функции Wi-Fi или объекта соединения, выполнить некоторые из этих операций может оказаться невозможным.



[Смартфон]

Передача записанных изображений на смартфон, подключенный с помощью Wi-Fi.

Начало работы:

- Установите “LUMIX Sync” на смартфоне. (→ 419)

1 Выберите на фотокамере способ отправки изображений.

-  ⇒ [] ⇒ [] ⇒ [Wi-Fi] ⇒ [Функция Wi-Fi] ⇒ [Новое подключение] ⇒ [Отправить изображения во время записи]/[Отпр.изобр., хран. в фотоаппарате]

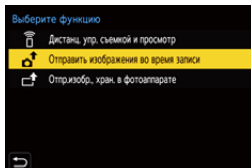

2 Установите в качестве получателя [Смартфон].

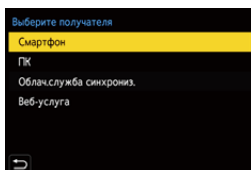



3 Подключите фотокамеру к смартфону по Wi-Fi.

- Выберите [Через сеть] (→ 460) или [Напрямую] (→ 463), а затем выполните подключение.



4 Запустите “LUMIX Sync” на смартфоне.

5 Выберите смартфон-получатель на фотокамере.



6 Проверьте настройки отправки, а затем нажмите  или .

- Чтобы изменить настройки отправки изображений, нажмите [DISP].
(→ 466)

7 При выборе [Отправить изображения во время записи]:

Сделайте снимки.

- Во время отправки файла на экране записи фотокамеры отображается .
- Чтобы завершить соединение, выполните следующие шаги:

 ⇒ [] ⇒ [] ⇒ [Wi-Fi] ⇒ [Функция Wi-Fi] ⇒ [Да]

При выборе [Отпр.изобр., хран. в фотоаппарате]:

Выберите изображение.

- Чтобы завершить соединение, выберите [Вых.].

❖ Отправка изображений с фотокамеры на смартфон с помощью простых операций

Передать снимки на смартфон, подключенный с помощью Bluetooth, можно простым нажатием [Q] во время воспроизведения.

Для легкого подключения можно также использовать меню.

- Эту операцию также можно выполнить нажатием кнопки Fn с зарегистрированной функцией [Отпр. изобр. (смартфон)].
Информацию о кнопке Fn см. на стр. 321.

Начало работы:

- Установите “LUMIX Sync” на смартфоне. (→ 419)
- Подключите фотокамеру к смартфону по Bluetooth. (→ 420)
- Нажмите [▶] на фотокамере, чтобы отобразить экран воспроизведения.

Отправка одного изображения

- 1 Нажимая ◀▶, выберите изображение.
- 2 Нажмите [Q].
- 3 Выберите [Одиночн. выбор].
 - Чтобы изменить настройки отправки изображений, нажмите [DISP.]. (→ 466)
- 4 На смартфоне выберите [Да] (Для устройств Android) или [Подкл.] (Для устройств iOS).
 - Он подключится автоматически с помощью Wi-Fi.



Отправка нескольких изображений





- 1 Нажмите [Q].
- 2 Выберите [Множеств. выбор].
 - Чтобы изменить настройки отправки изображений, нажмите [DISP.]. (→ 466)
- 3 Выберите изображения, а затем выполните передачу.
◀▶: выбор изображений
MENU/SET или : установка/
отмена
[DISP.]: передача
- 4 На смартфоне выберите [Да] (Для устройств Android) или [Подкл.] (Для устройств iOS).
 - Он подключится автоматически с помощью Wi-Fi.



- Эта функция недоступна при установке [Автопередача] в [Bluetooth] на [ON].

Использование меню для легкой передачи

 ⇒ [] ⇒ [] ⇒ [Bluetooth] ⇒ [Отпр. изобр. (смартфон)]
Настройки: [Одиноч. выбор]/[Множеств. выбор]

- При выборе настройки [Одиноч. выбор] нажмите   для выбора изображения, а затем нажмите  или  для выполнения операции.
- При выборе настройки [Множеств. выбор] используйте такую же операцию, как и для “Отправка нескольких изображений”.

[ПК]

Отправка записанных изображений на ПК, подключенный с помощью Wi-Fi.



Поддерживаемые ОС

Windows: Windows 10/Windows 8.1/Windows 8

Mac: OS X v10.5 – v10.11, macOS 10.12 – macOS 10.15

Начало работы:

- Включите ПК.
- Создайте папку для получения изображений.
- Если стандартная рабочая группа ПК была изменена, измените соответствующую настройку фотокамеры в [Подключение ПК]. (→ 468)

❖ Создание папки для получения изображений

При использовании Windows (пример для Windows 10)

- ❶ Выберите папку-получателя, а затем щелкните правой кнопкой мыши.
 - ❷ Выберите [Свойства], а затем разрешите общий доступ к папке.
- Также для создания папок можно использовать "PHOTOfunSTUDIO".
 Подробную информацию см. в инструкции по эксплуатации "PHOTOfunSTUDIO".

При использовании Mac (пример для OS X v10.14)

- ❶ Выберите папку-получателя, а затем нажмите на элементы в следующем порядке.
 [Файл] ➔ [Свойства]
- ❷ Разрешите общий доступ к папке.



- Создайте имя пользователя на ПК (до 254 символов) и пароль (до 32 символов), состоящие из буквенно-цифровых символов. Создание папки-получателя может оказаться невозможным, если в имя пользователя входят символы, не являющиеся буквенно-цифровыми.
- Если в имени компьютера (имени NetBIOS в случае компьютеров Mac) имеется пробел (пустой символ) и т. п., правильное распознавание имени может оказаться невозможным. В этом случае рекомендуем изменить имя на другое, состоящее только из 15 или менее буквенно-цифровых символов.
- Подробное описание процедур настройки см. в инструкции по эксплуатации ПК или в разделе “Справка” операционной системы.

1 Выберите на фотокамере способ отправки изображений.

- ⇒ [] ⇒ [] ⇒ [Wi-Fi] ⇒ [Функция Wi-Fi] ⇒ [Новое подключение] ⇒ [Отправить изображения во время записи]/[Отпр.изобр., хран. в фотоаппарате]

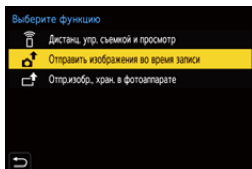

2 Установите в качестве получателя [ПК].

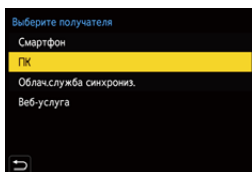

3 Подключите фотокамеру к ПК по Wi-Fi.

- Выберите [Через сеть] (→ 460) или [Напрямую] (→ 463), а затем выполните подключение.



4 Введите имя компьютера для ПК, к которому нужно подключиться (для Mac — имя NetBIOS).

- Как вводить символы (→ 415)

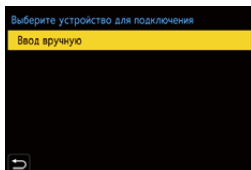

5 Выберите папку для хранения изображений.

- Папки, сортированные по дате отправки, будут созданы в выбранной папке, и изображения будут сохранены в этих папках.





6 Проверьте настройки отправки, а затем нажмите или .

- Чтобы изменить настройку отправки, нажмите [DISP.]. (→ 466)

7 При выборе [Отправить изображения во время записи]: Сделайте снимки.

- Во время отправки файла на экране записи фотокамеры отображается .
- Чтобы завершить соединение, выполните следующие шаги:

 ⇒ [] ⇒ [] ⇒ [Wi-Fi] ⇒ [Функция Wi-Fi] ⇒ [Да]

При выборе [Отпр.изобр., хран. в фотоаппарате]:

Выберите изображение.

- Чтобы завершить соединение, выберите [Вых.].

-  • Если появляется экран для ввода учетной записи пользователя и пароля, введите данные, установленные вами на своем ПК.
- При включенном брандмауэре ОС, защитном программном обеспечении и т. д. подключение к ПК может быть невозможным.

[Принтер]

Изображения можно отправить для печати на принтер с поддержкой PictBridge (беспроводной локальной сети)*, подключенный по Wi-Fi.

* Совместимый со стандартом DPS over IP

1 Выберите на фотокамере способ отправки изображений.

- **MENU/SET** → [**🔧**] → [**📶**] → [Wi-Fi] → [Функция Wi-Fi] → [Новое подключение] → [Отпр.изобр., хран. в фотоаппарате]

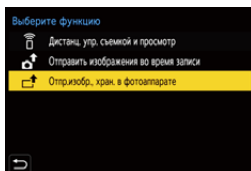

2 Установите в качестве получателя [Принтер].

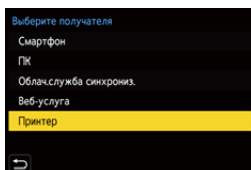

3 Подключите фотокамеру к принтеру по Wi-Fi.

- Выберите [Через сеть] (→ 460) или [Напрямую] (→ 463), а затем выполните подключение.



4 Выберите принтер-получатель.

5 Выберите и распечатайте изображения.

- Порядок выбора снимков такой же, как и при подключении соединительного кабеля USB. (→ [487](#))
- Чтобы завершить соединение, нажмите [**↵**].



- За подробной информацией о принтерах с поддержкой PictBridge (совместимых с беспроводной локальной сетью) обращайтесь к их изготовителям.
- При установке [Автопередача] в [Bluetooth] на [ON], [Функция Wi-Fi] недоступна.



[Веб-услуга]

С помощью “LUMIX CLUB” записанные изображения можно загрузить на веб-службы, такие как сайты социальных сетей.

Начало работы:

- Зарегистрируйтесь в “LUMIX CLUB”. (→ 469)
- До отправки изображений на веб-службу зарегистрируйте эту веб-службу. (→ 471)

1 Выберите на фотокамере способ отправки изображений.

-  ⇒ [] ⇒ [] ⇒ [Wi-Fi] ⇒ [Функция Wi-Fi] ⇒ [Новое подключение] ⇒ [Отправить изображения во время записи]/[Отпр.изобр., хран. в фотоаппарате]

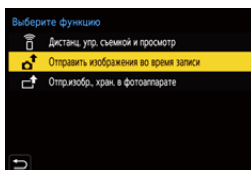

2 Установите в качестве получателя [Веб-услуга].

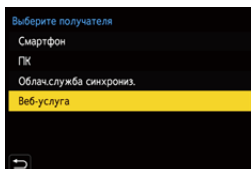

3 Подключитесь к веб-службе.

- Выберите [Через сеть], а затем выполните подключение. (→ 460)

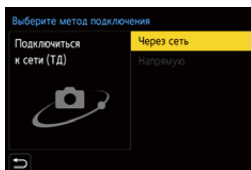

4 Выберите веб-службу.



5 Проверьте настройки отправки, а затем нажмите или .

- Чтобы изменить настройки отправки изображений, нажмите [DISP].
(→ 466)

6 При выборе [Отправить изображения во время записи]:

Сделайте снимки.

- Во время отправки файла на экране записи фотокамеры отображается .
- Чтобы завершить соединение, выполните следующие шаги:

 ⇒ [] ⇒ [] ⇒ [Wi-Fi] ⇒ [Функция Wi-Fi] ⇒ [Да]

При выборе [Отпр.изобр., хран. в фотоаппарате]:

Выберите изображение.

- Чтобы завершить соединение, выберите [Вых.].



- Если отправки изображений выполнить не удастся, вы получите электронное сообщение с описанием ошибки на адрес электронной почты, зарегистрированный в "LUMIX CLUB".
- Компания Panasonic не несет ответственности за ущерб, вызванный утечкой, утратой и т. п. изображений, переданных на веб-службу.
- При передаче изображений на веб-службу не удаляйте изображения из фотокамеры, даже после завершения отправки, пока не убедитесь в их правильной загрузке на веб-службу.
Компания Panasonic не несет ответственности за ущерб, вызванный удалением изображений, сохраненных на фотокамере.
- Изображения могут содержать информацию, которая может быть использована для идентификации пользователя, например дату, время и место съемки. Тщательно проверьте эту информацию при отправке изображений на веб-службу.



[Облач.служба синхрониз.]

Эта фотокамера может автоматически передавать записанные изображения в облачную службу синхронизации через “LUMIX CLUB” для их отправки на ПК или смартфон.

Использование [Облач.служба синхрониз.] (По состоянию на сентябрь 2020 г.)

- Чтобы отправить изображения в облачную папку, необходимо зарегистрироваться в “LUMIX CLUB” (→ 469) и выполнить настройки облачной синхронизации.
Для выполнения настроек облачной синхронизации используйте “PHOTOfunSTUDIO”.
- Отправленные изображения временно сохраняются в облачной папке. Их можно синхронизировать с ПК, смартфоном и другими устройствами.
- Отправленные изображения сохраняются в облачной папке в течение 30 дней (до 1000 изображений).
Обратите внимание, что изображения автоматически удаляются в следующих случаях:
 - Если после отправки прошло 30 дней (изображения могут быть удалены даже до истечения 30 дней после передачи, если они загружены на все указанные устройства).
 - Если изображений более 1000 (в зависимости от настройки [Ограничение облака] (→ 466))

1 Выберите на фотокамере способ отправки изображений.

-  ⇒ [] ⇒ [] ⇒ [Wi-Fi] ⇒ [Функция Wi-Fi] ⇒ [Новое подключение] ⇒ [Отправить изображения во время записи]/ [Отпр.изобр., хран. в фотоаппарате]

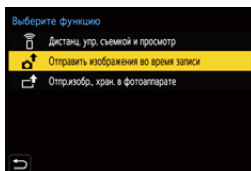

2 Установите в качестве получателя [Облач.служба синхрониз.].

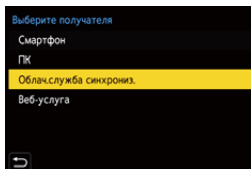

3 Подключитесь к облачной службе синхронизации.

- Выберите [Через сеть], а затем выполните подключение. (→ 460)

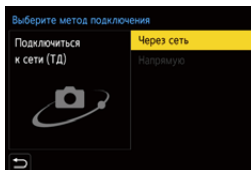





4 Проверьте настройки отправки, а затем нажмите или .

- Чтобы изменить настройки отправки изображений, нажмите [DISP]. (→ 466)

5 При выборе [Отправить изображения во время записи]:

Сделайте снимки.

- Во время отправки файла на экране записи фотокамеры отображается .
- Чтобы завершить соединение, выполните следующие шаги:

 ⇒ [] ⇒ [] ⇒ [Wi-Fi] ⇒ [Функция Wi-Fi] ⇒ [Да]

При выборе [Отпр.изобр., хран. в фотоаппарате]:

Выберите одно изображение или несколько.

- Чтобы завершить соединение, выберите [Вых.].

Подключения по Wi-Fi

В случае выбора [Новое подключение] в [Функция Wi-Fi] пункта [Wi-Fi] меню [Настр.] ([ВХОД/ВЫХОД]), для подключения выберите способ его выполнения из [Через сеть] или [Напрямую].



В то же время, при использовании [Выбрать получателя из истории] или [Выбрать получателя из избранного] фотокамера подключается к выбранному устройству с использованными ранее настройками.

[Через сеть]

Подключение фотокамеры к устройству-получателю через точку беспроводного доступа.

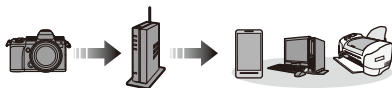

Выберите способ подключения к точке беспроводного доступа.

Настройки: [WPS (Кнопка)]/
[WPS (PIN-код)]/
[Из списка] (→ 461)

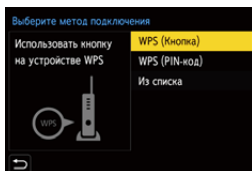

- После однократного выбора [Через сеть] фотокамера будет подключаться к использованной ранее точке беспроводного доступа. Чтобы изменить точку беспроводного доступа, используемую для подключения, нажмите [DISP.] и измените подключаемое устройство.
- См. инструкцию по эксплуатации и проверьте настройки точки беспроводного доступа.

❖ [WPS (Кнопка)]

Чтобы установить соединение, нажмите кнопку WPS на точке беспроводного доступа.

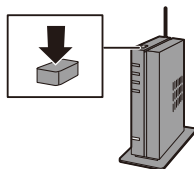

Нажимайте на кнопку WPS точки беспроводного доступа до тех пор, пока не произойдет переключение на режим WPS.

Пример)



❖ [WPS (PIN-код)]

Чтобы установить соединение, введите PIN-код на точке беспроводного доступа.

- ❶ На экране фотокамеры выберите точку беспроводного доступа для подключения.
- ❷ Введите PIN-код, отображаемый на экране камеры, в точку беспроводного доступа.
- ❸ Нажмите  или  на фотокамере.

❖ [Из списка]

Выполняется поиск точки беспроводного доступа для использования и подключение к ней.



- Проверьте ключ шифрования точки беспроводного доступа.

- ❶ Выберите точку беспроводного доступа для подключения.
 - Нажмите [DISP.] для повторного поиска точки беспроводного доступа.
 - Если точка беспроводного доступа не найдена, см. раздел “Подключение посредством ввода данных вручную” на стр. 462.

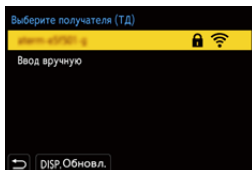

- ❷ (Если сетевая аутентификация зашифрована)

Введите ключ шифрования.

 - Как вводить символы (→ 415)

❖ Подключение посредством ввода данных вручную



- Проверьте SSID, сетевую аутентификацию, шифрование и ключ шифрования используемой точки беспроводного доступа.

- 1 На экране в шаге 1 из “[Из списка]” выберите [Ввод вручную]. (→ 461)
- 2 Введите SSID точки беспроводного доступа, к которой выполняется подключение, а затем выберите [Уст.].
 - Как вводить символы (→ 415)
- 3 Выберите сетевую аутентификацию.

[WPA2-PSK]	Поддерживаемое шифрование: [TKIP], [AES]
[WPA2/WPA-PSK]	
[Без шифрования]	—

- 4 (При выборе настройки, отличной от [Без шифрования]) Введите ключ шифрования, а затем выберите [Уст.].

[Напрямую]

Подключение фотокамеры к устройству-получателю напрямую.



Выберите способ подключения к устройству-получателю.

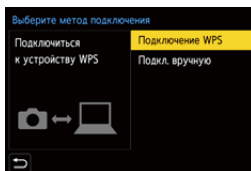

[Подключение WPS]	[WPS (Кнопка)]	Для подключения нажмите кнопку WPS на устройстве-получателе. <ul style="list-style-type: none"> • Нажмите [DISP.] на фотокамере, чтобы увеличить время ожидания соединения.
	[WPS (PIN-код)]	Введите PIN-код на фотокамере и выполните подключение.
[Подкл. вручную]	<p>Для подключения выполните поиск фотокамеры на устройстве-получателе. Введите на устройстве SSID и пароль, отображаемые на фотокамере.</p> <ul style="list-style-type: none"> • Если в качестве устройства-получателя установить [Смартфон], пароль не отображается. Выберите SSID для установки соединения. (→ 424) 	

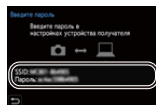



- См. также инструкцию по эксплуатации подключаемого устройства.

Подключение к Wi-Fi с ранее сохраненными настройками

Используйте историю подключений Wi-Fi для подключения с такими же настройками, как и ранее.

1 Отобразите историю подключений Wi-Fi.

- **MENU/SET** ⇒ [] ⇒ [] ⇒ [Wi-Fi] ⇒ [Функция Wi-Fi] ⇒ [Выбрать получателя из истории]/[Выбрать получателя из избранного]

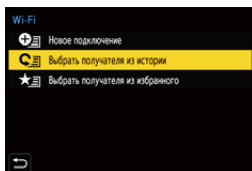

2 Выберите элемент истории для подключения.

- Нажмите [DISP.] для подтверждения данных в истории подключений.

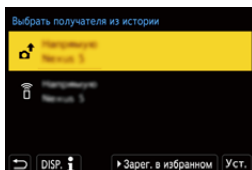

❖ Зарегистрировать в избранном

Историю подключений Wi-Fi можно зарегистрировать в избранном.

1 Отобразите историю подключений Wi-Fi.



- **MENU/SET** ⇒ [] ⇒ [] ⇒ [Wi-Fi] ⇒ [Функция Wi-Fi] ⇒ [Выбрать получателя из истории]

2 Выберите из истории элемент, который нужно зарегистрировать, а затем нажмите ►.

3 Введите название для регистрации, а затем выберите [Уст.].

- Как вводить символы (→ [415](#))
- Можно ввести не более 30 символов. Двухбайтовый символ считается двумя символами.

❖ Редактирование элементов, зарегистрированных в избранном

- 1 Отобразите элементы, зарегистрированные в качестве избранных.
 -  ⇒ [] ⇒ [] ⇒ [Wi-Fi] ⇒ [Функция Wi-Fi] ⇒ [Выбрать получателя из избранного]
- 2 Выберите элемент истории, который нужно отредактировать в избранном, а затем нажмите ►.

[Удалить из избранного]	—
[Изм.порядок эл. в избранном]	Чтобы изменить порядок отображения, укажите место назначения нужного параметра.
[Изменить зарегистрированное имя]	Чтобы изменить зарегистрированное название, введите символы. <ul style="list-style-type: none"> • Как вводить символы (→ 415)



- Количество сохраняемых в истории элементов ограничено. Зарегистрируйте в качестве избранных часто используемые настройки подключения.
- При использовании [Сброс] в меню [Настр.] ([Настройка]) для сброса параметров сети удаляются данные, зарегистрированные в истории и избранном.
- Если устройство, к которому нужно подключиться (смартфон и т. п.) подключено к точке беспроводного доступа, отличной от фотокамеры, его невозможно подключить к фотокамере с помощью [Напрямую]. Измените настройки Wi-Fi подключаемого устройства, так чтобы в качестве используемой точки доступа была установлена фотокамера. Также можно выбрать [Новое подключение] и повторно подключить устройства. (→ 424)
- Подключиться к сетям, используемым многими устройствами, может оказаться затруднительным. В таком случае выполните подключение с помощью [Новое подключение].

Настройки отправки и выбор изображений

Настройки отправки изображений

Установка размера, формата файла и других элементов для отправки изображения на устройство-получатель.

- 1 После подключения к Wi-Fi, когда появится экран подтверждения настроек отправки, нажмите [DISP.].
- 2 Измените настройки отправки.

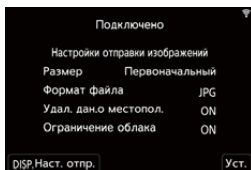



[Размер]	<p>Изменение размера изображения для отправки. [Первоначальный]/[Авто]/[Измен.] ([L], [M], [S] или [VGA])</p> <ul style="list-style-type: none"> • Размер изображения [Авто] изменяется в зависимости от состояния устройства-получателя. (Этот параметр можно задать, если получатель — [Веб-услуга])
[Формат файла]	<p>Установка формата файла для отправляемых изображений. [JPG]/[RAW+JPG]/[RAW]</p> <ul style="list-style-type: none"> • Эта настройка возможна, если целевая служба поддерживает отправку изображений RAW с этой фотокамеры. (→ 445)
[Удал. дан.о местопол.]	<p>Возможность выбрать удаление информации о местонахождении с изображений до их отправки.</p> <ul style="list-style-type: none"> • Этот параметр можно задать, если получатель — [Облач.служба синхрониз.] или [Веб-услуга]. • При выполнении данной операции информация о местонахождении удаляется только с изображений, предназначенных для отправки.
[Ограничение облака]	<p>Можно выбрать, нужно ли отправлять изображения, когда в облачной папке заканчивается свободное место. [ON]: изображения не отправляются. [OFF]: изображения удаляются из числа самых ранних, а затем отправляются новые изображения.</p> <ul style="list-style-type: none"> • Этот параметр можно задать, если получатель — [Облач.служба синхрониз.].

Выбор изображений

При отправке с помощью [Отпр.изобр., хран. в фотоаппарате] выберите изображения, выполнив указанные ниже действия.





- 1 Выберите [Одиночн. выбор] или [Множеств. выбор].
- 2 Выберите изображение.

Настройка [Одиночн. выбор]

- 1 Нажмите ◀▶ для выбора изображения.
- 2 Нажмите  или .



Настройка [Множеств. выбор]

- 1 Нажмите ▲▼◀▶ для выбора изображения и затем нажмите  или . (Повторите этот шаг)
 - Чтобы отменить настройку, снова нажмите  или .
 - Изображения отображаются отдельно по гнезду для карты.

Для переключения отображаемой карты нажмите [].



- Выбрать изображения одновременно можно только на одной карте.
- 2 Для выполнения нажмите [DISP.].



Меню [Настройка Wi-Fi]

Выполнение необходимых настроек для функции Wi-Fi.
Настройки нельзя изменить во время соединения Wi-Fi.

Отображение меню [Настройка Wi-Fi].

-  ⇒ [] ⇒ [] ⇒ [Wi-Fi] ⇒ [Настройка Wi-Fi]

[Приоритет удален. устройства]	Выбор фотокамеры или смартфона в качестве приоритетного устройства управления для использования во время дистанционной записи. (→ 432)
[Пароль Wi-Fi]	Для повышения безопасности при подключении можно использовать пароль. (→ 426)
[LUMIX CLUB]	Получение или изменение идентификатора входа "LUMIX CLUB". (→ 470)
[Подключение ПК]	<p>Можно задать рабочую группу. Для отправки изображений на ПК требуется подключение к той же рабочей группе, что и компьютер-получатель. (Настройка по умолчанию — "WORKGROUP".)</p> <ul style="list-style-type: none"> • Чтобы изменить название рабочей группы, нажмите  или  и введите новое название. Как вводить символы (→ 415) • Чтобы восстановить настройки по умолчанию, нажмите [DISP.].
[Имя устройства]	<p>Можно изменить название (SSID) фотокамеры.</p> <ul style="list-style-type: none"> • Чтобы изменить название SSID, нажмите [DISP.] и введите новое название SSID. Как вводить символы (→ 415) • Можно ввести не более 32 символов.

<p>[Блокировка функции Wi-Fi]</p>	<p>Чтобы предотвратить неправильную работу и использование функции Wi-Fi посторонними лицами, а также защитить личную информацию в фотокамере и на изображениях, защитите функцию Wi-Fi паролем.</p> <p>[Настроить]: Введите любой 4-значный номер в качестве пароля.</p> <ul style="list-style-type: none"> • Как вводить символы (→ 415) <p>[Отмен.]: Отмена пароля.</p> <ul style="list-style-type: none"> • После установки пароля его потребуется вводить в каждом случае использования функции Wi-Fi. • Если вы забудете пароль, с помощью [Сброс] в меню [Настр.] ([Настройка]) вы сможете сбросить параметры сети, также сбросив и пароль.
<p>[Сетевой адрес]</p>	<p>Отображение MAC-адреса и IP-адреса фотокамеры.</p>

“LUMIX CLUB”

Подробную информацию см. на сайте “LUMIX CLUB”.

<https://lumixclub.panasonic.net/rus/c/>





- Сервис может быть приостановлен из-за очередного технического обслуживания или непредвиденных проблем, и в содержимое сервиса могут вноситься изменения или добавления без предварительного уведомления пользователей.

Кроме того, сервис может быть прекращен полностью или частично с разумно необходимым периодом предварительного уведомления.

❖ Получение нового идентификатора входа с фотокамеры

Из меню фотокамеры получите идентификатор входа “LUMIX CLUB”.

1 Выберите указанные пункты меню.

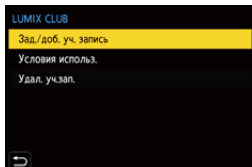

-  ⇒ [] ⇒ [] ⇒ [Wi-Fi] ⇒ [Настройка Wi-Fi] ⇒ [LUMIX CLUB] ⇒ [Зад./доб. уч. запись] ⇒ [Новая уч.зап.]
- Подключитесь к сети.
Перейдите на следующую страницу, выбрав [След.].



2 Выберите способ подключения к точке беспроводного доступа и выполните его установку. (→ 460)

- Кроме первого подключения, фотокамера подключится к использованной ранее точке беспроводного доступа.
Чтобы изменить место назначения соединения, нажмите [DISP].
- Перейдите на следующую страницу, выбрав [След.].

3 Ознакомьтесь с условиями использования “LUMIX CLUB”, а затем выберите [Согласен].

- Переключение между страницами: ▲▼
- Увеличение: поверните  вправо (для восстановления: поверните  влево)
- Перемещение увеличенного участка: ▲▼◀▶
- Отмена без регистрации: кнопка []

4 Введите пароль.

- Для пароля введите любую комбинацию из 8 до 16 символов и цифр.
- Как вводить символы (→ 415)

5 Проверьте идентификатор входа, а затем выберите [OK].

- Обязательно запишите идентификатор входа и пароль.
- Идентификатор входа (12-значный номер) отображается автоматически.

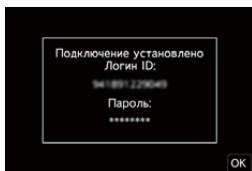

❖ Регистрация веб-службы в “LUMIX CLUB”



- Проверьте, какие службы поддерживает “LUMIX CLUB”, в разделе “Часто задаваемые вопросы / Справка” на следующем сайте:
https://lumixclub.panasonic.net/rus/c/lumix_faqs/



Начало работы:

- Вам необходимо создать учетную запись на веб-службе, которую вы хотите использовать, и иметь информацию для входа в систему.
- 1 Подключитесь к сайту “LUMIX CLUB” с помощью смартфона или ПК.
<https://lumixclub.panasonic.net/rus/c/>
 - 2 Для выполнения входа введите свой идентификатор входа “LUMIX CLUB” и пароль.
 - Если вы еще не зарегистрировали свой электронный адрес в “LUMIX CLUB”, зарегистрируйте его.
 - 3 Выберите и зарегистрируйте веб-службу, которую хотите использовать, в параметрах соединения с веб-службой.
 - При выполнении регистрации следуйте указаниям на экране.

❖ Подтверждение/изменение идентификатора входа или пароля

Начало работы:

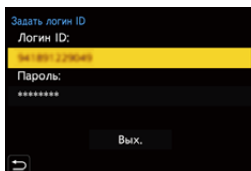

- При использовании полученного идентификатора входа проверьте идентификатор и пароль.
- Чтобы изменить пароль, зайдите на сайт “LUMIX CLUB” со своего компьютера.

- 1 Выберите указанные пункты меню.
 -  ⇒ [] ⇒ [] ⇒ [Wi-Fi] ⇒ [Настройка Wi-Fi] ⇒ [LUMIX CLUB] ⇒ [Зад./доб. уч. запись] ⇒ [Задать логин ID]
 - Отображаются идентификатор входа и пароль.
 - Пароль отображается в виде “*”.
- 2 Выберите элемент, который нужно изменить.
- 3 Введите идентификатор входа или пароль.
 - Как вводить символы (→ 415)
- 4 Выберите [Вых.].



❖ Проверка условий использования “LUMIX CLUB”

Проверяйте сведения, например на случай обновления условий использования.

 ⇒ [] ⇒ [] ⇒ [Wi-Fi] ⇒ [Настройка Wi-Fi] ⇒ [LUMIX CLUB] ⇒
Выберите [Условия использ.].

❖ Удаление идентификатора входа и закрытие учетной записи “LUMIX CLUB”



Удалите идентификатор входа из фотокамеры в случае ее передачи другому лицу или утилизации.

Также можно закрыть учетную запись “LUMIX CLUB”.



- Изменить или удалить можно только идентификатор входа, полученный фотокамерой.

1 Выберите указанные пункты меню.

-  ⇒ [] ⇒ [] ⇒ [Wi-Fi] ⇒ [Настройка Wi-Fi] ⇒ [LUMIX CLUB] ⇒ [Удал. уч.зап.]
- Появится сообщение. Выберите [След.].

2 Выберите [Да] на экране подтверждения для удаления идентификатора входа.

- Появится сообщение. Выберите [След.].

3 Выберите [Да] на экране подтверждения с вопросом, закрывать ли учетную запись “LUMIX CLUB”.

- Появится сообщение. Выберите [След.].
- Чтобы продолжить без закрытия учетной записи, выберите [Нет] для удаления лишь идентификатора входа.

4 Выберите [OK].

16. Подключение к другим устройствам

В этом разделе описывается подключение к другим устройствам, таким как телевизоры и ПК.

Выполняйте подключение с помощью гнезда [HDMI] либо разъема USB на фотокамере. Более подробную информацию о подключении см. в разделах ниже.



- Проверьте направление разъемов и вставьте/извлеките штекер, не допуская перекосов. (Если их вставить под углом, это может привести к деформации или неисправности)
- Подключайте кабель только к соответствующему разъему. Неправильное подключение кабеля может привести к неисправности.

Гнездо [HDMI]

Подключите фотокамеру к телевизору с помощью имеющегося в продаже микро-кабеля HDMI.

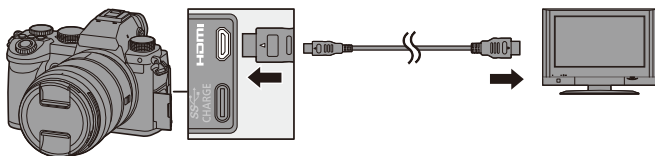

- Используйте “высокоскоростной микро-кабель HDMI” с логотипом HDMI. Кабели, не соответствующие стандартам HDMI, работать не будут.
“Высокоскоростной микро-кабель HDMI” (штекер: тип D–тип A, длина: до 2 м)

Разъем USB

Используйте соединительный кабель USB для подключения фотокамеры к ПК, рекордеру или принтеру.

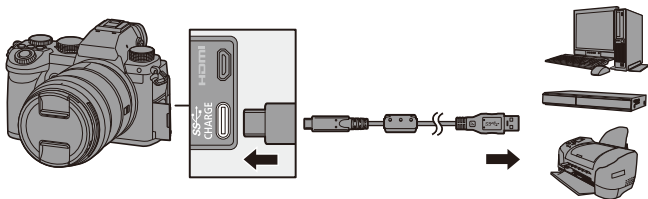

- Пользуйтесь только соединительным кабелем USB, который поставляется в комплекте.

Просмотр на телевизоре

Фотокамеру можно подключить к телевизору для просмотра записанных снимков и видеороликов на телевизоре.

Начало работы:

- Выключите фотокамеру и телевизор.

- 1** Подключите фотокамеру к телевизору с помощью имеющегося в продаже микро-кабеля HDMI. (→ 473)
- 2** Включите телевизор.
- 3** Переключите вход телевизора на вход HDMI.
- 4** Включите фотокамеру.
- 5** Откройте экран воспроизведения.
 - Нажмите [▶].
 - Записанные изображения отображаются на экране телевизора. (Монитор и видоискатель фотокамеры выключатся.)

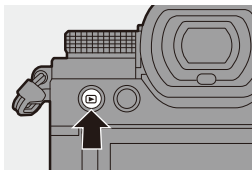



- С настройками по умолчанию снимки выводятся с оптимальным разрешением для подключенного телевизора. Разрешение выводимого изображения можно изменить в [Режим HDMI (воспр.)]. (→ 401)
- В зависимости от формата, сверху и снизу или с левой и правой стороны изображений могут отображаться серые полосы. Цвет полос можно изменить в [Цвет фона (воспр.)] пункта [ТВ подключение] меню [Настр.] ([ВХОД/ВЫХОД]). (→ 402)
- Вывод HDMI невозможен, если соединительный кабель USB подключен при одновременной установке [Режим USB] на [PC(Storage)] или [PictBridge(PTP)].
- При повышении температуры фотокамеры может появиться значок [], запись может остановиться и некоторые функции могут временно не работать. Подождите, пока фотокамера не остынет.
- Измените режим экрана на телевизоре, если изображения отображаются с обрезанной верхней или нижней частью.
- В зависимости от подключенного телевизора, файлы серийной съемки 6K/4K могут воспроизводиться неправильно.
- См. также инструкцию по эксплуатации телевизора.





❖ Использование VIERA Link

Функция VIERA Link (HDAVI Control™) позволяет использовать пульт дистанционного управления для телевизора Panasonic при подключении данной фотокамеры к устройству, совместимому с VIERA Link, с помощью микро-кабеля HDMI для простого выполнения автоматически связанных операций.

(Не все операции будут осуществимы.)



- Для использования VIERA Link необходимо также выполнить настройки на телевизоре. Процедуру настройки см. в инструкциях по эксплуатации на телевизор.

- ❶ Подключите фотокамеру к телевизору Panasonic, совместимому с VIERA Link, с помощью имеющегося в продаже кабеля HDMI.
(→ 473)
- ❷ Включите фотокамеру.
- ❸ Включите VIERA Link.
 -  ⇒ [] ⇒ [] ⇒ [ТВ подключение] ⇒ [VIERA Link (CEC)] ⇒ [ON]
- ❹ Откройте экран воспроизведения.
 - Нажмите [].
- ❺ Выполняйте операции с помощью пульта дистанционного управления для телевизора.

Связанное отключение

При выключении телевизора при помощи пульта дистанционного управления фотокамера также выключится.

Автоматическое переключение входа

Если вы включите фотокамеру и затем нажмете [], вход телевизора автоматически переключится на вход, к которому подключена эта фотокамера. Кроме того, когда питание телевизора находится в режиме ожидания, он включается автоматически.

(При установке “Power on link” на телевизоре на “Set”)



- VIERA Link - это уникальная функция Panasonic, встроенная в функцию управления HDMI и использующая стандартные HDMI CEC (Consumer Electronics Control) параметры. Связанные операции с HDMI CEC совместимыми устройствами производства других компаний не гарантируются.
- Данная фотокамера поддерживает “VIERA Link Ver.5”. “VIERA Link Ver.5” - это стандарт для оборудования Panasonic, совместимого с VIERA Link. Данный стандарт совместим с обычным оборудованием VIERA Link производства Panasonic.
- Управление с помощью кнопок на фотокамере будет ограниченным.

Импортирование изображений на ПК

При подключении фотокамеры к компьютеру можно скопировать записанные изображения на компьютер.

При использовании Windows копирование можно также выполнять с помощью программного обеспечения “PHOTOfunSTUDIO” для LUMIX. Программное обеспечение можно также использовать для выполнения таких операций, как организация и корректирование записанных изображений, обработка изображений в формате RAW и редактирование видеороликов. (→ 480)

Копирование изображений на ПК

После подключения к ПК записанные изображения можно копировать, перетаскивая файлы и папки с фотокамеры на ПК.



- Windows: Информацию об импортировании с помощью “PHOTOfunSTUDIO” см. на стр. 480.
- Mac: Поддерживается “Final Cut Pro X”.
За подробной информацией о программе “Final Cut Pro X” обращайтесь в компанию Apple Inc.
- Камеру можно подключить к любому компьютеру с любой из следующих ОС, который может распознать внешние запоминающие устройства.



Поддерживаемые ОС

Windows: Windows 10/Windows 8.1/Windows 8

Mac: OS X v10.5 – v10.11, macOS 10.12 – macOS 10.15

Начало работы:

- Включите фотокамеру и компьютер.

- 1** Подключите фотокамеру к компьютеру с помощью соединительного кабеля USB. (→ 474)
- 2** Для выбора [PC(Storage)] нажмите ▲▼, а затем нажмите  или .

 - Windows: Диск ("LUMIX") отображается в [Этот компьютер].
 - Mac: Диск ("LUMIX") отображается на рабочем столе.

- 3** Перетащите файлы и папки с фотокамеры на ПК.

❖ Структура папок на карте

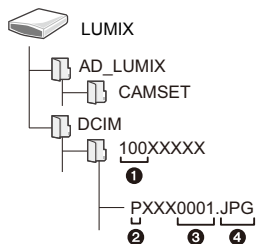



CAMSET:	Информация о настройке фотокамеры
DCIM:	Изображения
❶ Номер папки	
❷ Цветовое пространство	P: sRGB _: AdobeRGB
❸ Номер файла	
❹ JPG:	Снимки в формате JPEG
RW2:	Снимки в формате RAW
HSP:	Снимки в формате HLG
MP4:	Видеоролики в формате MP4, Файлы серийной съемки 6K/4K
MOV:	Видеоролики MOV

❖ Копирование изображений на ПК с помощью “PHOTOfunSTUDIO”

Начало работы:

- Включите фотокамеру и компьютер.
- Установите “PHOTOfunSTUDIO” на компьютер. (→ 480)

- ❶ Подключите фотокамеру к компьютеру с помощью соединительного кабеля USB. (→ 474)
- ❷ Для выбора [PC(Storage)] нажмите ▲▼, а затем нажмите  или .
- ❸ Скопируйте изображения на компьютер с помощью “PHOTOfunSTUDIO”.
 - Не удаляйте и не перемещайте скопированные файлы или папки, например, в Windows Explorer. Воспроизведение и редактирование при помощи “PHOTOfunSTUDIO” будет больше невозможно.



- При установке [Режим USB] на [PC(Storage)] в меню [Настр.] ([ВХОД/ВЫХОД]) фотокамера будет автоматически подключаться к компьютеру без отображения экрана выбора [Режим USB]. (→ 400)



- Не выключайте фотокамеру во время импортирования изображений.
- После завершения импорта изображений выполните операцию по безопасному извлечению соединительного кабеля USB от компьютера.
- Перед извлечением карты из фотокамеры выключите фотокамеру и отсоедините соединительный кабель USB. В противном случае можно повредить записанные данные.

Установка программного обеспечения

Установите программное обеспечение для выполнения таких операций, как организация и корректирование записанных изображений, обработка изображения в формате RAW и редактирование видеороликов.



- Для скачивания программного обеспечения ваш компьютер должен подключаться к Интернету.
- Поддерживаемые ОС указаны по состоянию на сентябрь 2020 г. Они могут изменяться.

❖ PHOTOfunSTUDIO 10.1 PE

Это программное обеспечение позволяет управлять изображениями. Например, оно позволяет импортировать снимки и видеоролики на компьютер, а затем сортировать их по дате записи, названию модели. Можно также выполнять такие операции, как запись изображений на DVD, корректирование изображений и редактирование видеороликов.

Для скачивания и установки программного обеспечения перейдите на указанный ниже сайт:

https://panasonic.jp/support/global/cs/soft/download/d_pfs101pe.html

(Только на английском языке)

Истечение срока для скачивания: Сентябрь 2025 г.

Операционная среда

Поддерживаемые ОС	Windows 10 (32-бит/64-бит) Windows 8.1 (32-бит/64-бит) • Для видеороликов 4K, видеороликов в 10-битном формате и фотоснимков 6K/4K требуется 64-битная версия ОС Windows 10/Windows 8.1.
ЦП	Pentium® 4 (2,8 ГГц или выше)
Дисплей	1024×768 или выше (рекомендуется 1920×1080 или выше)
Установленная память	1 ГБ или больше для 32-битной версии, 2 ГБ или больше для 64-битной версии
Свободное пространство на жестком диске	450 МБ или больше для установки программного обеспечения

- Для использования функций воспроизведения и редактирования для видеороликов 4K и видеороликов в 10-битном формате или функции кадрирования для фотоснимков 6K/4K требуется ПК высокой производительности.

Подробную информацию см. в инструкции по эксплуатации "PHOTOfunSTUDIO".

- "PHOTOfunSTUDIO" недоступно для Mac.

❖ SILKYPIX Developer Studio SE

Это программное обеспечение используется для обработки и редактирования изображений в формате RAW.

Отредактированные изображения могут быть сохранены в формате (JPEG, TIFF и т. д.) с возможностью отображения на персональном компьютере.

Для скачивания и установки программного обеспечения перейдите на указанный ниже сайт:

<http://www.isl.co.jp/SILKYPIX/russian/p/>

Операционная среда

Поддерживаемые ОС	Windows	Windows 10, Windows 8.1 (рекомендуется 64-битная версия)
	Mac	OS X v10.10 – v10.11 macOS 10.12 – macOS 10.15

- Более подробную информацию об использовании “SILKYPIX Developer Studio” можно найти в разделе справки либо на сайте поддержки Ichikawa Soft Laboratory.

❖ 30-дневная полнофункциональная пробная версия “LoiLoScope”

Это программное обеспечение позволяет легко редактировать видеоролики.

Для скачивания и установки программного обеспечения перейдите на указанный ниже сайт:

<http://loilo.tv/product/20>

Операционная среда

Поддерживаемые ОС	Windows	Windows 10, Windows 8.1, Windows 8
-------------------	---------	------------------------------------



- Можно скачать пробную версию, которой можно пользоваться бесплатно в течение 30 дней.
- Дополнительную информацию об использовании “LoiLoScope” см. в руководстве по “LoiLoScope”, которое можно скачать на сайте.
- “LoiLoScope” недоступно для Mac.

Сохранение на рекордере

Фотокамеру можно подключить к рекордеру дисков Blu-ray или DVD-рекордеру Panasonic и сохранить на нем снимки и видеоролики.

Начало работы:

- Включите фотокамеру и рекордер.
- Вставьте карту в разъем 1.

- 1** Подключите фотокамеру к рекордеру с помощью соединительного кабеля USB. (→ 474)
- 2** Для выбора [PC(Storage)] нажмите ▲▼, а затем нажмите  или .
- 3** Выполните операцию сохранения изображений на рекордере.



- При установке [Режим USB] на [PC(Storage)] в меню [Настр.] ([ВХОД/ВЫХОД]) фотокамера будет автоматически подключаться к рекордеру без отображения экрана выбора [Режим USB]. (→ 400)



- Не выключайте фотокамеру во время сохранения.
- В зависимости от используемого рекордера, некоторые изображения, например видеоролики 4K, могут не поддерживаться.
- Перед извлечением карты из фотокамеры выключите фотокамеру и отсоедините соединительный кабель USB. В противном случае можно повредить записанные данные.
- Информацию о выполнении операций сохранения и воспроизведения см. в инструкции по эксплуатации рекордера.

Привязанная запись

При установке на ПК программного обеспечения для управления фотокамерой “LUMIX Tether” можно подключить фотокамеру к ПК через USB, а затем управлять фотокамерой с ПК и выполнять запись, проверяя изображения с экрана прямого просмотра на ПК (привязанная запись).

Кроме того, во время привязанной записи через HDMI можно выполнять вывод на внешний монитор или телевизор.

Установка программного обеспечения

❖ “LUMIX Tether”

Это программное обеспечение предназначено для управления фотокамерой с компьютера.

Оно позволяет менять различные настройки и записывать изображения дистанционно, а затем сохранять изображения на компьютере.

Для скачивания и установки программного обеспечения перейдите на указанный ниже сайт:

https://panasonic.jp/support/global/cs/soft/download/d_lumixtether.html

(Только на английском языке)

Операционная среда

Поддерживаемые ОС	Windows	Windows 10 (64-бит)
	Mac	OS X v10.11, macOS 10.12 – macOS 10.15
Интерфейс	Разъем USB (SuperSpeed USB (USB 3.0))	





- Поддерживаемые ОС указаны по состоянию на сентябрь 2020 г. Они могут изменяться.
- Для скачивания программного обеспечения ваш компьютер должен подключаться к Интернету.
- Информацию о том, как пользоваться программным обеспечением, см. в руководстве по эксплуатации “LUMIX Tether”.

Управление фотокамерой с ПК

Начало работы:

- Включите фотокамеру и компьютер.
- Установите “LUMIX Tether” на компьютер.

- 1** Подключите фотокамеру к компьютеру с помощью соединительного кабеля USB. (→ 474)
- 2** Для выбора [PC(Tether)] нажмите ▲▼, а затем нажмите  или .
 - На экране фотокамеры отображается [].
- 3** Используйте “LUMIX Tether” для управления фотокамерой с ПК.



- При установке [Режим USB] на [PC(Tether)] в меню [Настр.] ([ВХОД/ВЫХОД]) фотокамера будет автоматически подключаться к компьютеру без отображения экрана выбора [Режим USB]. (→ 400)



- Функции Wi-Fi/Bluetooth не действуют при подключении компьютера при помощи [PC(Tether)].



Печать

При подключении фотокамеры к принтеру, поддерживающему PictBridge, на мониторе фотокамеры можно выбрать снимки и затем распечатать их.

Начало работы:

- Включите фотокамеру и принтер.
- Задайте качество печати и другие настройки на принтере.

1 Воспроизведите карту со снимком, который нужно распечатать.

- Нажмите [▶].
- После нажатия [⏏] нажимайте ▲▼ для выбора [Разъем карты 1] или [Разъем карты 2], а затем нажмите  или .

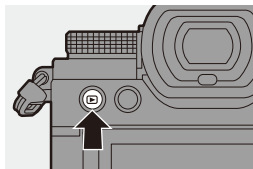

- Карту для печати нельзя изменить после подсоединения к принтеру.

2 Подключите фотокамеру к принтеру с помощью соединительного кабеля USB. (→ 474)





3 Для выбора [PictBridge(PTP)] нажмите ▲▼, а затем нажмите или .

4 Для выбора снимка нажмите

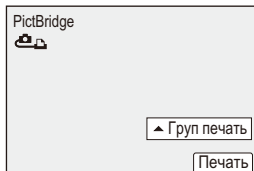
◀▶, а затем нажмите  или .

- Для печати нескольких снимков нажмите ▲, задайте способ выбора снимков, а затем выберите снимки.



[Множеств. выбор]	<p>Выберите снимок для распечатки.</p> <p>1 Для выбора снимка нажмите ▲▼◀▶, а затем нажмите  или .</p> <ul style="list-style-type: none"> • Чтобы отменить настройку, снова нажмите  или . <p>2 Нажмите [DISP.] для завершения выбора.</p>
[Выбрать все]	Печать всех сохраненных снимков.
[Рейтинг]	Печатаются все снимки с [Рейтинг] уровнями от [★1] до [★5].

5 Задайте настройки печати.

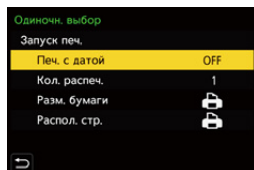

6 Начните печать.

- Выберите [Запуск печ.] и затем нажмите  или .

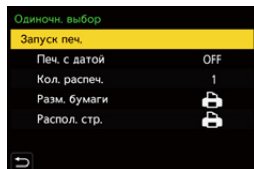

❖ Настройка элементов (настройки печати)

[Запуск печ.]	Начало печати.
[Печ. с датой]	Устанавливается печать с датой. <ul style="list-style-type: none">• Если принтер не поддерживает печать с датой, дату напечатать нельзя.
[Кол. распеч.]	Устанавливается количество снимков для печати (до 999).
[Разм. бумаги]	Устанавливается размер бумаги.
[Распол. стр.]	Устанавливается, добавлять обрамление или нет, и сколько снимков печатать на каждом листе бумаги.



- При установке [Режим USB] на [PictBridge(PTP)] в меню [Настр.] ([ВХОД/ВЫХОД]) фотокамера будет автоматически подключаться к принтеру без отображения экрана выбора [Режим USB]. (→ 400)



- Не выключайте фотокамеру во время печати.
- Если подключение к принтеру выполнить невозможно, установите [Источник питания USB] на [OFF] и затем попытайтесь подключиться снова. (→ 400)
- Не отсоединяйте соединительный кабель USB во время отображения [🚫] (значка, запрещающего отсоединять кабель).
- После печати отсоедините кабель USB.
- Перед извлечением карты из фотокамеры выключите фотокамеру и отсоедините соединительный кабель USB. В противном случае можно повредить записанные данные.
- Для печати изображений в размере бумаги или в расположении, которые не поддерживаются фотокамерой, следует задать [Разм. бумаги] и [Распол. стр.] на [📄] и затем выбрать требуемые настройки на принтере. (Подробную информацию см. в инструкциях по эксплуатации на ваш принтер).
- Если отображается желтый индикатор [●], фотокамера получает от принтера сообщение об ошибке. Убедитесь в отсутствии проблем с принтером.
- При большом количестве распечаток снимки могут печататься партиями. В этом случае указываемое оставшееся количество распечаток может отличаться от установленного числа.
- Изображения RAW распечатать невозможно.
- Изображения, записанные с помощью следующих функций, напечатать невозможно:
 - Видеосъемка/[Сер.съемка 6K/4K]/[Пост-фокус]
 - [Фото HLG]

17. Дополнительные материалы

Использование дополнительных аксессуаров

- Информацию о внешней вспышке см. на стр. 227.
- Информацию о внешнем микрофоне см. на стр. 293
- Информацию о микрофонном адаптере XLR см. на стр. 296.
- Некоторые дополнительные аксессуары могут отсутствовать в определенных странах.

Батарейная ручка (поставляется отдельно)

Если прикрепить к фотокамере батарейную ручку (DMW-BGS5: поставляется отдельно), с фотокамерой станет легче работать и держать ее в вертикальном положении.

Кроме того, аккумулятор, вставленный в батарейную ручку, обеспечивает стабильную подачу питания даже в течение длительных периодов съемки.

- Батарейная ручка является пылезащищенной и брызгозащищенной.

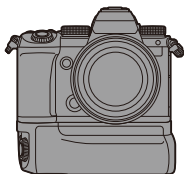



❖ Выбор приоритета в использовании аккумуляторов

Выбор аккумулятора для использования первым, когда аккумуляторы установлены и в фотокамере, и в батарейной ручке.

Начало работы:

- Выключите фотокамеру и снимите крышку для разъема батарейной ручки.

- 1 Прикрепите батарейную ручку к фотокамере.
- 2 Включите фотокамеру.
- 3 Задайте приоритет в использовании аккумуляторов.

-  ⇒ [] ⇒ [] ⇒ [Приор. исп. аккумуляторов.]

[BODY]	Первым используется аккумулятор в фотокамере.
[BG]	Первым используется аккумулятор в батарейной ручке.



- Если используется аккумулятор в батарейной ручке, на мониторе отображается [**BG**].
- Для кнопки [Fn] на батарейной ручке можно зарегистрировать функции по своему выбору. (→ 321)
Кнопки [WB], [ISO], [**+**] и [AF ON], а также джойстик действуют аналогично таким же кнопкам и джойстику на корпусе фотокамеры.
- Подробную информацию см. в инструкции по эксплуатации батарейной ручки.

Пульт дистанционного управления затвором (поставляется отдельно)

При подключении пульта дистанционного управления затвором (DMW-RS2: поставляется отдельно) фотокамеру можно использовать следующим образом:

- Нажать кнопку затвора полностью без дрожания фотокамеры
- Зафиксировать кнопку затвора во время записи в режиме выдержки от руки и серийной съемки
- Начало/окончание видеосъемки
- Использование функций, зарегистрированных для кнопки видеосъемки на пульте дистанционного управления затвором

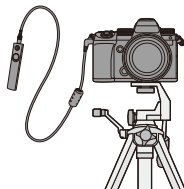

❖ Регистрация функций для кнопки видеосъемки

Для кнопки видеосъемки на пульте дистанционного управления затвором можно зарегистрировать избранную функцию.

Можно зарегистрировать такие же функции, как и для кнопок Fn для записи (→ 325).

В настройке по умолчанию зарегистрирована функция [Видеозапись].



⇒ [] ⇒ [] ⇒ Выберите [Кнопка видео (дист.)]

- Регистрируйте функции с помощью таких же операций, как и для [Настр.кн. Fn]. (→ 321)



- Всегда используйте фирменный пульт дистанционного управления затвором Panasonic (DMW-RS2: поставляется отдельно).
- Подробную информацию см. в инструкции по эксплуатации пульта дистанционного управления затвором.

Ручка для съемки (поставляется отдельно)

Прикрепите ручку для съемки (DMW-SHGR1: поставляется отдельно) и используйте как ручку для записи во время ходьбы, как штатив или пульт дистанционного управления затвором.

- Подключите кабель ручки к гнезду [REMOTE] на фотокамере.

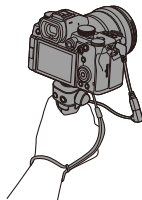

- Всегда используйте фирменную ручку для съемки Panasonic (DMW-SHGR1: поставляется отдельно).
- Меню [Кнопка видео (дист.)] с ручкой для съемки не работает.
- Когда фотокамера прикреплена, не переносите ее, держа лишь за наручный ремешок.
- Подробную информацию см. в инструкции по эксплуатации ручки для съемки.

Сетевой адаптер (поставляется отдельно)/DC адаптер (поставляется отдельно)

С помощью сетевого адаптера (DMW-AC10: поставляется отдельно) и DC адаптера (DMW-DCC17: поставляется отдельно) можно выполнять операции записи и воспроизведения, не беспокоясь об оставшемся заряде аккумулятора.









- Приобретайте сетевой адаптер и DC адаптер одним комплектом. Их нельзя использовать отдельно друг от друга.
- Во время установки DC адаптера открывается крышка отсека для DC адаптера, и поэтому конструкция перестает быть пылезащищенной и брызгозащищенной. Не допускайте попадания песка, пыли и капель воды на поверхность или внутрь фотокамеры. После использования убедитесь в отсутствии инородных частиц на крышке DC адаптера, а затем плотно закройте крышку.
- Подробную информацию см. в инструкции по эксплуатации сетевого адаптера и DC адаптера.

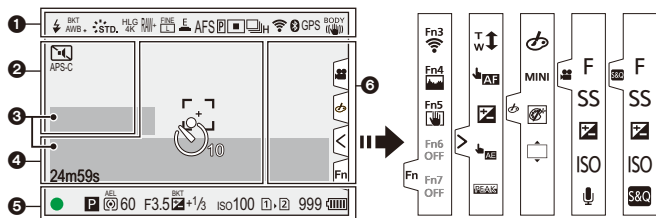





Отображение на мониторе/ видеоискателе

- Экран показан в качестве примера отображения на мониторе при установке [Настр. стиля экр./видеоиск.] на [].

Экран записи



	Режим вспышки (→ 229)
	Синхронизация вспышки (→ 234)/ Беспроводной (→ 236)
	Баланс белого (→ 202)
	Брекетинг баланса белого, брекетинг баланса белого (цветовая температура) (→ 161)
	Настройка баланса белого (→ 206)
	Фото стиль (→ 208)

	Настройка фильтров (→ 215)/ Настройка эффектов фильтра (→ 215)
	Фото HLG (→ 225)
	Качество снимка (→ 86)/ Размер снимка (→ 85)
	Дополнительное телескопическое преобразование (→ 125)
	Формат записи файлов (→ 249)/ Качество записи (→ 250)
	Настройка замедленного и ускоренного режима (→ 270)
	Электронный затвор (→ 175)

AFS AFC	Режим фокусировки (→ 93, 120)
MF BK7 AFS	Брекетинг фокуса (→ 160)
AFL	Блокировка АФ (→ 198)
P	Усиление контуров при фокусировке (→ 356)
	Режим АФ (→ 100)
	Режим съемки (→ 128)
	Пост-фокус (→ 166)
	Подключено к Wi-Fi (→ 416)
	Подключено к Bluetooth (→ 421)
GPS	Запись данных о местонахождении (→ 439)
BODY 	Стабилизатор изображения (→ 177)
	Предупреждение о дрожании фотокамеры (→ 178)

2

PRE	Предварительная серийная съемка (→ 137)
	Множественная экспозиция (→ 362)
	Бесшумный режим (→ 174)
APS-C PIXEL PIXEL	Область изображения видео (→ 249)
	Отображение развернутого анаморфного изображения (→ 286)
	Режим высокого разрешения (→ 221)
LC	Запись композиции с визированием по экрану (→ 162)
	Индикатор наложения (→ 390)
	LUT View Assist (→ 278)
	HLG View Assist (→ 282)



3

TC 00:00:00:00	Временной код (→ 254)
	Встроенный микрофон, внешний микрофон (→ 263, 293)/ Настройка микрофонного адаптера XLR (→ 296)
	Ограничитель уровня записи звука (→ 263)
	Отключение звука (→ 263)



Уровень записи звука (→ 263)

Экспонетр (→ 388)

4

	Гистограмма (→ 384)
	Зона АФ (→ 115)
	Точечное измерение (→ 184)
	Маркер центра (→ 393)
	Автоматический таймер (→ 154)
	Блокировка управления (→ 378)
24m59s	Истекшее время записи (→ 241)
	Отправка изображения (→ 437)

5

	Фокусировка (загорается зеленым) (→ 59)/Состояние записи (загорается красным) (→ 223, 241)
	Фокусировка (в условиях АФ при слабом освещении) (→ 95)
	Фокусировка (звездная АФ) (→ 95)
	Настройка вспышки (→ 233)
	Режим записи (→ 60)
	Изменение программы (→ 186)
	Режим замера (→ 184)
AEL	Блокировка АЭ (→ 198)
60	Выдержка (→ 59)
F3.5	Значение диафрагмы (→ 59)

	Брекетинг диафрагмы (→ 159)
	Значение компенсации экспозиции (→ 196)
	Брекетинг экспозиции (→ 159)
	Помощь при ручной настройке экспозиции (→ 193)
iso100	Светочувствительность ISO (→ 199)
	Индикатор доступа к карте (загорается красным) (→ 241)
	Разъем для карты (→ 46)/ функция двойного разъема для карт (→ 88)
	Нет карты
	Карта заполнена
999	Количество записываемых фотоснимков (→ 528)
r20	Количество снимков при непрерывной записи (→ 131)
24m59s	время видеозаписи (→ 529)
	Индикатор заряда аккумулятора (→ 42)
	Подача питания (→ 41)
	Батарейная ручка (→ 490)

6

	Значок предупреждения о повышении температуры (→ 505)
---	---

Сенсорная вкладка (→ 377)

Fn	
----	--

	Кнопка Fn (→ 329)
---	-------------------

	
--	--

	Сенсорное увеличение (→ 126)
---	------------------------------

	Сенсорная АФ, сенсорный затвор (→ 80)
---	---------------------------------------

	Компенсация экспозиции (→ 196)
---	--------------------------------

	АЭ касанием (→ 81)
---	--------------------

	Усиление контуров при фокусировке (→ 356)
---	---

	(→ 246)
--	---------

	Тип расфокусировки ([Эффект миниатюры]) (→ 218)
---	---

	Цветовой акцент (→ 219)
---	-------------------------

	Расположение источника цвета ([Солнечное сияние]) (→ 219)
---	---



	Настройка эффектов фильтра (→ 215)
---	------------------------------------

	Фильтр вкл./выкл. (→ 217)
---	---------------------------

MINI	Настройка фильтров (→ 215)
------	----------------------------

F	Значение диафрагмы (→ 246)
---	----------------------------

SS	Выдержка (→ 246)
----	------------------

	Компенсация экспозиции (→ 246)
ISO	Светочувствительность ISO (→ 246)
	Настройка уровня записи звука (→ 246)
	Настройка замедленного и ускоренного режима (→ 246)

❖ Панель управления



1

	Режим записи (→ 60)
1/60	Выдержка (→ 59)
F3.5	Значение диафрагмы (→ 59)
	Индикатор заряда аккумулятора (→ 42) Подача питания (→ 41)
	Индикатор заряда аккумулятора (батарейная ручка) (→ 42)
	Состояние соединения Wi-Fi/Bluetooth (→ 416)



2

	Светочувствительность ISO (→ 199)
±0	Значение компенсации экспозиции (→ 196)/ Помощь при ручной настройке экспозиции (→ 193)
	Настройка вспышки (→ 233, 234, 236)/ Режим вспышки (→ 229)

3

	Режим съемки (→ 128)/ Пост-фокус (→ 166)/ Режим высокого разрешения (→ 221)
AFS	Режим фокусировки (→ 93, 120)
	Режим АФ (→ 100)
FINE	Качество снимка (→ 86)
APS-C	Область изображения видео (→ 249)/Формат записи файлов (→ 249)/ качество записи (→ 250)
	Размер кадра/формат (→ 85)
30fps	Настройка замедленного и ускоренного режима (→ 270)
HLG OFF	Фото HLG (→ 225)
Fn	Настройки кнопок Fn (→ 321)

4

 STD.	Фото стиль (→ 208)
AWB	Баланс белого (→ 202)
	Интеллектуальный динамический диапазон (→ 353)
	Режим замера (→ 184)
    	Разъем для карты (→ 46)/ функция двойного разъема для карт (→ 88)
	Нет карты
	Карта заполнена
999	Количество записываемых фотоснимков (→ 528)
r20	Количество снимков при непрерывной записи (→ 131)
R24m59s	время видеозаписи (→ 529)
----	Нет карты



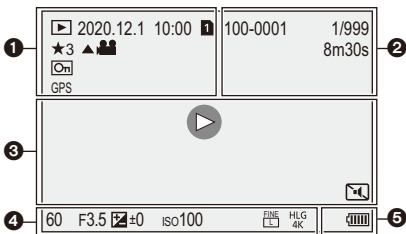

Экран воспроизведения



	Режим воспроизведения (→ 407)
2020.12. 1 10:00	Дата и время записи (→ 54)
1 2	Отсек для карты (→ 46)
★3	Рейтинг (→ 411)
	Воспроизведение видео (→ 303)
	Защищенный снимок (→ 411)
GPS	Запись данных о местонахождении (→ 439)
	Получение информации
	Значок предупреждения об отсоединении кабеля (→ 489)
	Значок доступности метки (→ 141, 143)
	Снижение эффекта роллинг-шаттера (→ 140)
	Сохранение снимков из файла серийной съемки 6K/4K (→ 139)
	Сохранение снимков из изображения пост-фокуса (→ 169)

100-0001	Номер папки/файла (→ 479)
1/999	Номер изображения/общее количество изображений
9 изобр.	Количество изображений в группе
8m30s	Время видеозаписи (→ 303)
8m30s 30s	Видео с эффектом замедленного и ускоренного движения (→ 269)
MON MODE2	HLG View Assist (→ 282)
MON LUT	LUT View Assist (→ 278)



3

	Воспроизведение (видео) (→ 303)
	Изображения группы (→ 310)
ТС 00:00:00:00	Временной код (→ 254)
	Настройка микрофонного адаптера XLR (→ 296)
	Состояние соединения Wi-Fi/Bluetooth (→ 416)
	Бесшумный режим (→ 174)

4

Информация о записи

5

	Индикатор заряда аккумулятора (→ 42)
	Подача питания (→ 41)
	Батарейная ручка (→ 490)

Отображение подробной информации

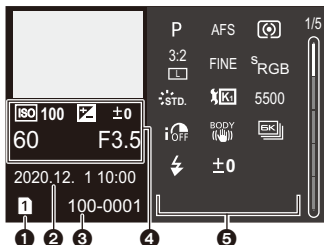

- ❶ Слот для карты (→ 46)
- ❷ Дата и время записи (→ 54)
- ❸ Номер папки/файла (→ 479)
- ❹ Информация о записи (основная)
- ❺ Информация о записи (расширенная)

Отображение фотостиля

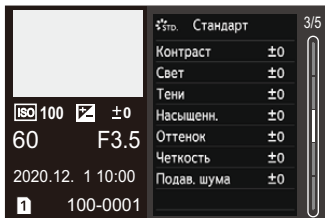

Дисплей баланса белого

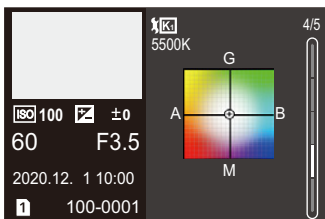

Отображение гистограммы

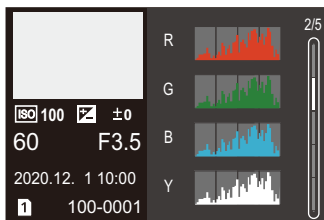

Отображение информации об объективе

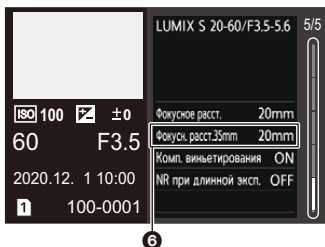

- ❻ Фокусное расстояние, соответствующее углу обзора при использовании полнокадрового объектива с установкой [Формат] на [3:2]

Отображение сообщений

Значение основных сообщений, отображаемых на экране фотокамеры, и способы реагирования.

❖ Карта

[Ошибка карты памяти]/[Форматировать эту карту?]

- Этот формат нельзя использовать с фотокамерой.
Вставьте другую карту или сохраните резервную копию необходимых данных до форматирования. (→ 48)

[Ошибка карты памяти]/[Невозможно использовать эту карту памяти.]

- Используйте карту, совместимую с фотокамерой. (→ 24)

[Еще раз вставьте карту памяти.]/[Попробуйте другую карту]

- Доступ к карте невозможен. Заново вставьте карту.
- Вставьте другую карту.

[Ошибка счит.]/[Ошибка зап.]/[Проверьте карту]

- Не удастся прочитать или записать данные.
Выключите фотокамеру, заново вставьте карту и снова включите фотокамеру.
- Возможно, карта сломана.
- Вставьте другую карту.

[Запись движ. изобр. отменена из-за ограничений скорости записи на карту]

- Карта не соответствует требованиям к скорости записи для съемки.
Используйте карту поддерживаемого класса скорости. (→ 25)
- Если запись останавливается даже при использовании карты памяти, соответствующей указанному значению класса скорости, скорость записи данных карты замедлилась.
Рекомендуется сохранить резервную копию данных и выполнить форматирование (→ 48).

❖ Объектив

[Объектив прикреплен неверно. Не нажимайте кнопку снят объект, пока он прикреплен.]

- Снимите объектив, а затем снова прикрепите, не нажимая кнопку разблокировки объектива. (→ 49)
Снова включите фотокамеру. Если сообщение не исчезло, обратитесь в пункт продажи.

[Сбой прикрепления объектива. Проверьте, нет ли загрязнений в месте прикрепления.]

- Отсоедините объектив от корпуса камеры и осторожно протрите контакты объектива и корпуса камеры сухой ватной палочкой.
Прикрепите объектив и снова включите фотокамеру. Если сообщение не исчезло, обратитесь в пункт продажи.

❖ Аккумулятор

[Данный аккумулятор использовать нельзя]

- Используйте фирменный аккумулятор Panasonic.
Если данное сообщение появляется даже при использовании фирменного аккумулятора Panasonic, обратитесь в пункт продажи.
- Если клеммы аккумулятора загрязнены, очистите их от загрязнений и пыли.

❖ Прочее

[Некоторые снимки нельзя удалить]/[Этот снимок нельзя удалить]

- Изображения, не соответствующие стандарту DCF, удалить невозможно. Сохраните резервную копию необходимых данных до форматирования карты. (→ 48)

[Невозможно создать папку]

- Достигнуто максимальное количество номеров папок, поэтому новые папки создать невозможно. После форматирования карты выполните [Сброс номера файла] в меню [Настр.] ([Карта/файл]). (→ 91)

[Выключите фотокамеру и снова включите ее]/[Ошибка сист.]

- Выключите и снова включите фотокамеру. Если после неоднократного повторения этих действий сообщение не исчезает, обратитесь в пункт продажи.

Устранение неисправностей

Сначала попробуйте выполнить следующие процедуры (→ 505 — 515).

Если проблема не устраняется, ее можно разрешить, выбрав [Сброс] (→ 76) в меню [Настр.] ([Настройка]).

Питание, аккумулятор

Фотокамера выключается автоматически.

- Включен режим [Режим энергосбереж.]. (→ 44)

Аккумулятор разряжается слишком быстро.

- При установке [Предв. сер.съемка 6K/4K] или [Предварит. серийн. съемка] аккумулятор разряжается быстрее.
Задавайте эти настройки только для записи.
- При подключении к Wi-Fi аккумулятор быстро разряжается.
Часто выключайте фотокамеру, например с помощью [Режим энергосбереж.] (→ 44).

Запись

Запись останавливается до завершения.

Запись невозможна.

Невозможно использовать некоторые функции.

- В случае высокой температуры окружающей среды или использовании фотокамеры для непрерывной съемки температура фотокамеры повышается. Чтобы защитить фотокамеру от повышения температуры, после появления значка [] запись останавливается и указанные ниже функции на некоторое время становятся недоступными.
Подождите, пока фотокамера остынет.
 - [6K/4K ФОТО]
 - [Пост-фокус]
 - Съемка фильмов
 - [Расширение точки АФ]
 - Вывод HDMI
 - Подача питания

Невозможно записать изображения.

Затвор не будет срабатывать немедленно после нажатия кнопки затвора.

- В случае установки [Приор. фок./затвора] на [FOCUS] запись невозможна, пока не будет выполнена фокусировка. (→ 373)

Записанное изображение белесое.

- Изображения могут выглядеть белесыми, если объектив или датчик изображения загрязнен отпечатками пальцев и т. п.
В случае загрязнения объектива выключите фотокамеру, а затем осторожно протрите поверхность объектива сухой мягкой тканью.
Информацию об очистке датчика изображения см. на стр. 517.

Записанное изображение слишком светлое или слишком темное.

- Убедитесь, что блокировка АЭ (→ 198) не установлена в неподходящем для этого случае.

Сразу записывается несколько изображений.

- Если режим срабатывания затвора установлен на [I] (Настройка серии кадров 1) или [II] (Настройка серии кадров 2), при нажатии и удерживании кнопки затвора выполняется серийная съемка. (→ 128)
- В случае установки [Брекетинг] при нажатии кнопки затвора записывается несколько изображений с автоматическим изменением настроек. (→ 156)

Объект неправильно фокусируется.

- Проверьте следующие пункты:
 - Не находится ли объект за пределами диапазона фокусировки?
 - Параметр [Затвор АФ] установлен на [OFF]? (→ 376)
 - Параметр [Приор. фок./затвора] установлен на [RELEASE]? (→ 373)
 - Возможно, блокировка АФ (→ 198) установлена в неподходящем для этого случае?

Записанное изображение размыто.

Стабилизатор изображения не эффективен.

- При съемке в плохо освещенных местах скорость затвора замедляется и функция стабилизатора изображения может работать неправильно.
В таких случаях воспользуйтесь для записи штативом и автоматическим таймером.

Записанное изображение выглядит грубо. На снимке появляется шум.

- Попробуйте следующее:
 - Уменьшите светочувствительность ISO. (→ 199)
 - Увеличьте [Подав. шума] из [Фото стиль] в положительном направлении или измените настройку для каждого элемента, кроме [Подав. шума], в отрицательном направлении. (→ 211)
 - Установите [NR при длинной эксп.] на [ON]. (→ 351)

Объект выглядит на изображении искаженным.

- При съемке движущегося объекта с использованием следующих функций объект может получиться на снимке искаженным.
 - [ELEC.]
 - Съемка фильмов
 - [6K/4K ФОТО]
 Это свойство матрицы CMOS, то есть датчика изображения фотокамеры, которое не является признаком неисправности.

При освещении от флуоресцентных или светодиодных ламп могут появиться полосы или мерцание.

- Это свойство матриц CMOS, которые используются в качестве чувствительных элементов камеры. Это не неисправность.
- При использовании электронного затвора (→ 175) эффект горизонтальных полос можно снизить, удлинив выдержку.
- Если мерцание или горизонтальные полосы становятся заметными при видеосъемке, их можно уменьшить, установив фиксированную выдержку. Установите [Умен. мерцания (видео)] (→ 365) либо задайте фиксированную выдержку в режиме [P/M]/[S&Q] (→ 244).



При высокой светочувствительности ISO появляются полосы.

- Полосы могут появляться при высокой светочувствительности ISO или в зависимости от используемого объектива.
Уменьшите светочувствительность ISO. (→ 199)

Яркость или цвет записанного изображения не такие, как в реальной сцене.

- При съемке в условиях флуоресцентного или светодиодного освещения установка более короткой выдержки может привести к незначительным изменениям яркости или цвета.
Эти изменения возникают из-за источника освещения и не указывают на неисправность.
- При съемке объектов в очень ярко освещенных местах или съемке при освещении от флуоресцентных, светодиодных, ртутных или натриевых ламп может измениться цвет или яркость экрана либо на экране могут появиться горизонтальные полосы.

Светлое пятно не должно быть записано.

- На датчике изображения могут отсутствовать некоторые пиксели.
Выполните [Обновл. пикс.]. (→ 404)

Видео

Видеосъемка невозможна.

- При использовании карты большой емкости некоторое время после включения фотокамеры запись может быть невозможна.

Запись видео прекращается в процессе записи.

- Для записи видео требуется карта поддерживаемого класса скорости. Используйте совместимую карту. (→ 25)

На видеокадрах записываются необычные звуки щелчков и гудения.

Записанный звук очень тихий.

- В зависимости от условий видеосъемки или используемого объектива, может записаться звук настройки диафрагмы и фокусировки. Работу фокусировки во время видеосъемки можно установить на [OFF] в [Неперер. Аф]. (→ 256)
- Во время видеосъемки не загромождайте отверстие микрофона.

При съемке видеоролика записывается рабочий звук.

- Рекомендуется установить режим [M]/[S&Q] и выполнять запись с помощью сенсорного управления, если во время записи вас беспокоят рабочие звуки. (→ 246)



Воспроизведение

Воспроизведение невозможно.

Записанные изображения отсутствуют.

- Папки и изображения, обработанные на ПК, невозможно воспроизвести на фотокамере.
Для записи изображений с ПК на карту рекомендуется использовать программное обеспечение "PHOTOfunSTUDIO".
- При установке [Реж. воспр.] некоторые изображения не отображаются.
Установите [Норм.воспр.]. (→ 407)

Красный участок записанного изображения стал черным.

- При выполнении коррекции красных глаз ([] или []) красные участки могут быть исправлены на черные.
Рекомендуется записывать изображения с установкой режима вспышки на [] или установкой [Корр.кр.гл.] на [OFF]. (→ 231)

Монитор/видоискатель

Монитор/видоискатель отключается, когда фотокамера включена.

- Если в течение установленного времени не выполняется никаких операций, включается [Автооткл. LVF/Экран] (→ 44) и монитор/видоискатель выключается.
- Если поместить какой-либо предмет или свою руку возле датчика глаза, отображение на мониторе может переключиться на видоискатель.

Может наблюдаться кратковременное мерцание или значительное изменение яркости экрана.

- Такое случается при нажатии кнопки затвора наполовину или при изменении яркости объекта съемки, вызывающем изменение диафрагмы объектива. Это не неисправность.

На видоискателе видны участки разной яркости или неестественные цвета.

- В конструкции видоискателя фотокамеры используются органические светодиоды OLED. На экране/видоискателе может произойти “выжигание” (обесцвечивание) экрана, если одно и то же изображение отображается в течение длительного времени, однако это не влияет на записанные изображения.

Вспышка

Вспышка не срабатывает.

- Вспышка не срабатывает при использовании следующих функций:
 - Видеосъемка/[6K/4K ФОТО]/[Пост-фокус]
 - [ELEC.]/[Бесшумный режим]/[Реж. выс. разрешения]
 - [Настройка фильтров]

Функция Wi-Fi

Соединение Wi-Fi невозможно установить.

Прием радиоволн отключается.

Точка беспроводного доступа не отображается.

Общие советы по использованию соединения Wi-Fi

- Используйте для соединения диапазон связи подключаемого устройства.
- При использовании рядом с фотокамерой таких устройств, как микроволновые печи или беспроводные телефоны, которые работают на частоте 2,4 ГГц, может отсутствовать прием радиоволн.
Используйте фотокамеру на достаточном расстоянии от таких устройств.
- При низком уровне заряда аккумулятора подключение к другим устройствам или поддержание процесса обмена данными с ними может оказаться невозможным. (Появляется такое сообщение, как [Ошибка связи].)
- Если фотокамеру поместить на металлический стол или полку, это может негативно повлиять на прием радиоволн. В таких случаях установить соединение может оказаться невозможным.
Уберите фотокамеру с металлической поверхности.

Точка беспроводного доступа

- Проверьте, можно ли использовать подключенную точку беспроводного доступа.
- Проверьте условия приема радиоволн точкой беспроводного доступа.
 - Переместите фотокамеру ближе к точке беспроводного доступа.
 - Измените расположение и угол точки беспроводного доступа.
- В зависимости от точки беспроводного доступа, прием радиоволн может не отображаться даже при его наличии.
 - Выключите и снова включите точку беспроводного доступа.
 - Если беспроводной канал точки беспроводного доступа невозможно установить автоматически, установите ручную канал, поддерживаемый фотокамерой.
 - Если идентификатор SSID точки беспроводного доступа установлен не на радиопередачу, обнаружение точки беспроводного доступа может оказаться невозможным.
Введите SSID, а затем выполните подключение. (→ 462)
- В зависимости от точки беспроводного доступа соединение может автоматически отключаться после истечения определенного времени.
Установите соединение повторно.

Невозможно подключиться к точке беспроводного доступа.

- Информация о точке беспроводного доступа, заданная на фотокамере, неверна.
Проверьте тип аутентификации и ключ шифрования. (→ 462)
- Радиоволны от других устройств могут препятствовать подключению к точке беспроводного доступа.
Проверьте состояние других устройств, подключенных к точке беспроводного доступа, а также состояние других беспроводных устройств.

Не удается подключение к Wi-Fi на устройстве iOS.

- Выполните указание в сообщении на экране, разрешив соединение с фотокамерой.
Если подключение по-прежнему не удастся, выберите SSID фотокамеры на экране настройки Wi-Fi смартфона.
Если SSID не отображается, выключите и снова включите фотокамеру, а затем еще раз выполните настройки соединения Bluetooth.

Соединение Wi-Fi со смартфоном невозможно.

- Измените точку доступа для подключения на фотокамеру в настройках Wi-Fi смартфона.

При попытке подключиться к ПК по Wi-Fi он не распознает имя пользователя и пароль, и подключение невозможно.

- В зависимости от версии ОС есть два типа учетной записи пользователя (локальная учетная запись/учетная запись Microsoft).
Используйте имя пользователя и пароль для локальной учетной записи.

**ПК не распознается, когда я использую соединение Wi-Fi.
Фотокамеру невозможно подключить к ПК с помощью функции Wi-Fi.**

- На момент покупки на фотокамере задано использование названия рабочей группы “WORKGROUP”.
Если вы изменили название рабочей группы ПК, оно не будет распознано. В меню [Настройка Wi-Fi], пункте [Подключение ПК], измените название рабочей группы ПК для подключения. (→ 468)
- Убедитесь, что имя пользователя и пароль введены правильно.
- Если настройки часов ПК, подключаемого к фотокамере, значительно отличаются от настроек фотокамеры, подключение фотокамеры к ПК на базе некоторых ОС невозможно.

**Для передачи изображения на веб-службу требуется время.
Передача изображения прерывается на полпути.
Невозможно передать некоторые изображения.**

- Возможно, размер изображения слишком большой?
 - Уменьшите размер изображения в [Размер] (→ 466), а затем отправьте его.
 - Выполните передачу после разделения видеоролика с помощью [Редакт.видео] (→ 318).
- Формат видеофайлов, которые можно отправить, зависит от места назначения. (→ 445)

Я не помню пароля для Wi-Fi.

- В меню [Настр.] ([Настройка]), пункте [Сброс] выполните сброс параметров сети. (→ 76)
Однако также сбрасывается вся информация, заданная в [Настройка Wi-Fi] и [Bluetooth].
(За исключением [LUMIX CLUB])

Телевизор, компьютер, принтер

Изображения на телевизоре отображаются с серыми полосами.

- В зависимости от [Формат], сверху и снизу или с левой и правой стороны изображений могут отображаться серые полосы. Цвет полос можно изменить в [Цвет фона (воспр.)] пункта [ТВ подключение] меню [Настр.] ([ВХОД/ВЫХОД]). (→ 402)

Изображения невозможно импортировать даже при подключении к ПК.

- Установите [Режим USB] фотокамеры на [PC(Storage)]. (→ 400)
- Выключите и снова включите фотокамеру.

При подключении фотокамеры к принтеру печать не удается.

- Снимки не могут быть распечатаны на принтере, не поддерживающем PictBridge.
- Установите [Режим USB] фотокамеры на [PictBridge(PTP)]. (→ 400)

Прочее

При сотрясении фотокамеры из нее слышен дребезжащий звук.

- Звук вызван работой встроенного стабилизатора. Это не является неисправностью.

При включении или выключении фотокамеры либо раскачивании фотокамеры объектив издает дребезжащий звук.

Во время съемки из объектива раздается звук.

- Этот звук вызван перемещением линзы и работой диафрагмы. Это не свидетельствует о неисправности.

По ошибке был выбран нечитаемый язык.

- Повторно выберите язык из меню следующим образом:



⇒ Выберите нужный язык (→ 405)

Фотокамера нагревается.

- Поверхность фотокамеры и задняя сторона экрана во время использования могут нагреваться, но это не свидетельствует о неполадках в работе или плохом качестве.

Предосторожности при использовании

❖ Фотокамера

Храните данное устройство как можно дальше от источников электромагнитного излучения (например, микроволновых печей, телевизоров, видеопроигрывателей и т.д.).

- При использовании данного устройства, размещенного на телевизоре или вблизи него, снимки и/или звуки данного устройства могут искажаться под действием электромагнитных волн.
- Не пользуйтесь данным устройством вблизи сотовых телефонов, так как это может привести к помехам, отрицательно влияющим на снимки и/или звук.
- Записанные данные могут быть заперчены или снимки могут быть искажены под действием сильных магнитных полей, создаваемых динамиками или крупными двигателями.
- Электромагнитное излучение может отрицательно влиять на данное устройство, вызывая искажение изображений и/или звука.
- Если на данное устройство негативно влияет электромагнитное оборудование, и данное устройство прекращает нормальную работу, выключите его, извлеките аккумулятор или отключите сетевой адаптер. Затем снова вставьте аккумулятор или подключите сетевой адаптер и включите данное устройство.

Не используйте данное устройство возле радиопередатчиков или высоковольтных линий.

- Если вы производите съемку возле радиопередатчиков или высоковольтных линий, на записанные изображения и/или звук могут накладываться помехи.

Пользуйтесь только поставляемыми шнурами и кабелями.

При использовании аксессуаров, которые не входят в комплект поставки, пользуйтесь шнурами и кабелями, поставляемыми с аксессуарами.

Не удлиняйте шнуры и кабели.

Не допускайте попадания на фотокамеру инсектицидов и летучих химических веществ.

- Такие химические вещества при попадании на фотокамеру могут вызывать деформацию корпуса и отслаивание отделки поверхности.

Не допускайте длительного контакта с фотокамерой изделий из резины, ПВХ или подобных материалов.

❖ Очистка

Перед очисткой фотокамеры выньте из нее аккумулятор или DC адаптер и отключите сетевую вилку от электрической розетки.

Затем вытрите фотокамеру сухой мягкой тканью.

- Если камера сильно загрязнена, ее можно очистить, вытерев загрязнения отжатой влажной тканью, а затем сухой тканью.
- Не используйте для очистки камеры такие растворители, как бензол, разбавитель, спирт, моющие средства для кухни и т. д., поскольку это может привести к ухудшению состояния внешнего корпуса либо отслоению покрытия.
- При использовании ткани с пропиткой химическим веществом обязательно следуйте прилагаемой к ней инструкции.

❖ Загрязнения на датчике изображения

Если при смене объективов в крепление попадут загрязнения, в зависимости от условий съемки они могут попасть на датчик изображения и отобразиться на записанном снимке.

Чтобы избежать попадания инородных частиц или пыли на внутренние детали корпуса избегайте смены объектива в пыльных местах и всегда устанавливайте крышку корпуса или объектив при хранении камеры.

Удалите пыль с крышки корпуса, прежде чем ее прикреплять.

Функция очистки от пыли

Фотокамера оснащена функцией очистки от пыли, которая обеспечивает сдувание частиц грязи и пылинок, прилипших к передней части датчика изображения.

Если загрязнения очень заметны, в меню [Настр.] ([Другие]) выполните [Очистка сенсора]. (→ 404)

Удаление загрязнений с датчика изображения

Светочувствительный элемент является чрезвычайно точным и хрупким, поэтому при самостоятельной очистке его соблюдайте нижеследующие рекомендации.

- Сдувайте пыль с поверхности датчика изображения с помощью имеющейся в продаже щетки с грушей.
Не сдувайте пыль слишком интенсивно.
- Старайтесь не вставлять щетку с грушей далее крепления объектива.
Щетка с грушей может поцарапать датчик изображения, если его коснется.
- Для очистки датчика изображения не используйте никакие другие предметы, кроме щетки с грушей.
- Если не получается удалить загрязнения или пыль с помощью щетки с грушей, обратитесь в пункт продажи или компанию Panasonic.

❖ Очистка видоискателя

В случае загрязнения видоискателя сдуйте грязь с его поверхности с помощью имеющейся в продаже щетки с грушей, а затем осторожно вытрите его сухой мягкой тканью.

- Наглазник снять невозможно, поэтому следите за тем, чтобы он не открепился во время очистки видоискателя.
- Если наглазник случайно снимется, обратитесь в пункт продажи или компанию Panasonic.

❖ Монитор/видеоискатель

- Не нажимайте с усилием на монитор.
Это может привести к неравномерности цвета или неисправности.
- Для производства монитора/экрана видеоискателя используется чрезвычайно точная технология. Однако на экране могут быть видны в небольшом количестве темные, яркие или постоянно светящиеся точки (красные, синие или зеленые). Это не неисправность.
Несмотря на производство монитора/экрана видеоискателя с помощью высокоточной технологии, некоторые пиксели могут быть неактивными или негаснущими. Эти точки не записываются на изображениях на карте.

❖ Объектив

- При использовании этого объектива старайтесь не ронять, не ударять его и не нажимать на него слишком сильно.
Это может привести к неисправности или повреждению объектива и цифровой фотокамеры.
- Не направляйте объектив на солнце или источники сильного света.
Направленный свет может привести к возгоранию или повреждению.
- В случае попадания на поверхность объектива пыли, грязи и загрязнений (воды, масла, отпечатков пальцев и т. п.) качество изображений может ухудшиться.
Перед съемкой и после нее сдуйте пыль и грязь с поверхности объектива с помощью щетки с грушей, а затем осторожно удалите загрязнения сухой мягкой тканью.
- Когда фотокамера не используется, наденьте крышку объектива и заднюю крышку объектива, чтобы пылинки и загрязнения не скапливались на фотокамере и не попадали внутрь.
- Для защиты контактов объектива (A) нельзя выполнять указанные ниже действия.
Они могут привести к неисправности.
 - Прикасаться к контактам объектива.
 - Загрязнять контакты объектива.
 - Ставить объектив монтажной поверхностью вниз.
- Для улучшения пылезащищенности и брызгозащищенности сменного объектива (S-R2060) в месте прикрепления используется резиновое уплотнительное кольцо объектива.
 - От резинового уплотнительного кольца объектива на креплении цифровой фотокамеры остаются потертости, но это не влияет на ее работу.
 - Для замены резинового уплотнительного кольца объектива обратитесь в компанию Panasonic.

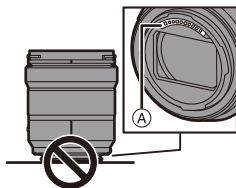

❖ Аккумулятор

Данный аккумулятор является перезаряжаемым литиево-ионным аккумулятором.

Он очень чувствителен к воздействию температуры и влажности, и это воздействие на рабочие характеристики усиливается с повышением или понижением температуры.

После использования извлеките аккумулятор.

- Поместите вынутый аккумулятор в пластиковый пакет и т. п. и держите вдали от металлических предметов (скрепок и т. п.) во время хранения или перевозки.

Если вы случайно уронили аккумулятор, проверьте, не деформировался ли корпус и контакты.

- Если в фотокамеру вставить аккумулятор с деформированными контактами, это приведет к повреждению фотокамеры.

Утилизация отработанных аккумуляторов.

- Аккумуляторы имеют ограниченный срок службы.
- Не бросайте аккумуляторы в огонь, так как они могут взорваться.

Не допускайте контакта полюсов аккумулятора с металлическими предметами (например, ожерельями, шпильками для волос и т. п.).

- Это может привести к короткому замыканию, выделению тепла и, как следствие, ожогам при контакте с аккумулятором.

❖ Зарядное устройство, сетевой адаптер

- Индикаторы зарядки могут мигать под воздействием статического электричества или электромагнитных волн, в зависимости от места зарядки. Это явление не влияет на зарядку.
- При использовании сетевого адаптера возле радиоприемника возможно нарушение радиоприема.

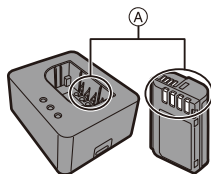

Держите сетевой адаптер на расстоянии не менее 1 м от радиоприемника.

- Во время использования сетевого адаптера может издавать гул электрического характера; это не является неисправностью.
- После использования обязательно отключите сетевую вилку от электрической розетки.
(Включенное в розетку зарядное устройство потребляет незначительный ток.)
- Следите за чистотой контактов **(A)** зарядного устройства и аккумулятора. Если они загрязнятся, вытрите их сухой мягкой тканью.

❖ Карта

Не оставляйте карту в местах с высокой температурой, под прямыми солнечными лучами или в местах, подверженных влиянию электромагнитных волн или статического электричества.

Не изгибайте и не бросайте карту.

Не подвергайте карту воздействию сильной вибрации.

- В противном случае можно повредить карту и записанные данные.
- После использования и при хранении или переноске карты положите ее в футляр для карты или в чехол.
- Не допускайте попадания грязи, воды или других инородных частиц на контакты карты.

Кроме того, не прикасайтесь к контактам руками.

❖ Личная информация

Личная информация хранится в фотокамере и на записанных изображениях.

Для защиты личной информации рекомендуется повысить уровень безопасности, установив пароль Wi-Fi и блокировку функции Wi-Fi.
(→ 468, 469)

- Изображения могут содержать информацию, которая может быть использована для идентификации пользователя, например дату, время и место съемки. Тщательно проверьте эти данные до отправки изображений на веб-службу.

Отказ от ответственности

- Информация, включая личные данные, может измениться или исчезнуть из-за ошибочной операции, воздействия статического электричества, повреждения, неисправности, ремонта или других действий.

Перед началом эксплуатации обратите внимание на то, что компания Panasonic не несет ответственности за прямой или косвенный ущерб вследствие изменения или исчезновения информации либо личной информации.

При обращении за ремонтом или передаче другому лицу/утилизации фотокамеры

- После копирования личной информации обязательно удалите такие сведения, как личные данные и настройки беспроводного локального соединения, зарегистрированные или сохраненные в камере с помощью [Сброс] (→ 76), и [Удал. уч.зап.] ([LUMIX CLUB]) (→ 472).
- Выполните сброс настроек для защиты личной информации. (→ 76)
- Выньте карту из фотокамеры.
- При ремонте камеры могут восстановиться заводские настройки по умолчанию.
- Если вышеуказанные операции невозможно выполнить ввиду неисправности, обратитесь в фирму, в которой приобрели фотокамеру, или в компанию Panasonic.

Важные указания по утилизации/передаче карты другому лицу

Форматирование или удаление с использованием фотокамеры или ПК только изменяет данные управления файлом, но полностью не удаляет данные с карты памяти.

Рекомендуется физически уничтожить карту или воспользоваться имеющимся в продаже компьютерным программным обеспечением для удаления данных, чтобы полностью стереть данные с карты в случае ее утилизации/передачи другому лицу. За обращение с данными на картах отвечаете лично вы.

❖ Если камера длительное время не используется

- Обязательно выньте аккумулятор и карту из фотокамеры.
Если аккумулятор оставить в фотокамере, он может разрядиться настолько, что станет непригодным даже после зарядки.
- Следует хранить аккумулятор в сухом прохладном месте с относительно устойчивой температурой.
(Рекомендуемая температура: от 15 °C до 25 °C; рекомендуемая влажность: от 40 %RH до 60 %RH относительной влажности)
- При длительном хранении аккумулятора рекомендуется заряжать его раз в год и после полной разрядки аккумулятора вынуть его из фотокамеры для хранения.
- При хранении камеры в шкафу или ящике рекомендуется помещать ее совместно с влагопоглотителем (силикагель).
- Если фотокамера не использовалась в течение длительного времени, до съемки проверьте все ее составные части.

❖ Данные изображений

- Записанные данные могут быть повреждены или утрачены, если фотокамера выйдет из строя из-за неправильного обращения.
Panasonic не несет ответственности за ущерб, причиненный утратой записанных данных.

❖ Штатив

- Перед установкой фотокамеры на штатив убедитесь в его устойчивости.
- При использовании штатива извлечение аккумулятора может оказаться невозможным.
- Следует соблюдать осторожность, так как слишком сильная затяжка винта может повредить фотокамеру или привести к отпадению паспортной таблички.
- См. также инструкцию по эксплуатации штатива.

❖ Наплечный ремень

- В случае прикрепления тяжелого сменного объектива к корпусу фотокамеры не переносите фотокамеру, держась за наплечный ремень.
Держите во время переноски камеру и объектив.

❖ Функция Wi-Fi

Использование данной камеры в качестве устройства беспроводной локальной сети.

В случае использования устройств или компьютерных систем, для которых требуется более надежная система безопасности, чем для устройств беспроводной локальной сети, примите надлежащие меры для обеспечения безопасности с учетом конструкционных особенностей и дефектов используемых систем.

Panasonic не несет ответственности за какой-либо ущерб, вызванный использованием фотокамеры для какой-либо иной цели, кроме использования в качестве устройства беспроводной локальной сети.

Применение функции Wi-Fi фотокамеры предполагается в странах ее продажи.

Существует риск нарушения правил использования радиоволн, если фотокамера применяется в других странах, кроме стран ее продажи, и корпорация Panasonic не несет ответственности за какие-либо нарушения.

Существует риск перехвата данных, отправляемых и получаемых по радиоволнам.

Обратите внимание на риск перехвата данных, отправляемых и получаемых по радиоволнам, посторонними лицами.

Не используйте камеру в местах с наличием магнитных полей, статического электричества или помех.

- Не используйте фотокамеру в местах с наличием магнитных полей, статического электричества или помех, например рядом с микроволновыми печами.
Это может привести к прерыванию радиоволнового сигнала.
- Использование камеры рядом с такими устройствами, как микроволновые печи или беспроводные телефоны, которые используют полосу радиочастот 2,4 ГГц, может привести к ухудшению рабочих характеристик обоих устройств.

Не подключайтесь к беспроводной сети, на использование которой вы не имеете права.

При использовании Wi-Fi могут отображаться беспроводные сети (SSID), на использование которых у вас нет разрешения, но вы не должны к ним подключаться, так как это может считаться несанкционированным доступом.

Количество записываемых снимков и доступное для записи время при использовании аккумулятора

Ниже указано количество снимков, которое можно сделать, и доступное для записи время при использовании аккумулятора, поставляемого в комплекте.

- Количество записываемых снимков соответствует стандартам CIPA (Camera & Imaging Products Association).
- Использование карты памяти SDHC производства Panasonic.
- Использование сменных объективов (S-R2060).
- Указанные значения являются приблизительными.

❖ Запись снимков (при использовании монитора)

Количество записываемых снимков	440
---------------------------------	-----

❖ Запись снимков (при использовании видеоискателя)

Количество записываемых снимков	470 (1500)
---------------------------------	------------

- Числа в скобках показывают значения, полученные при установке [Время в реж. ожидания] в [Экон.энер.при съем.LVF] на [1SEC], и надлежащей работе функции [Экон.энер.при съем.LVF].
(Условия испытаний основаны на стандарте CIPA и установлены компанией Panasonic.)

❖ **Запись видеороликов (при использовании монитора)****[MP4]** (Съемка с установкой качества записи на [FHD/8bit/28M/50p])

Доступное время непрерывной записи (минуты)	140
Фактически доступное время записи (минуты)	70

[MP4] (Съемка с установкой качества записи на [4K/10bit/100M/50p])

Доступное время непрерывной записи (минуты)	110
Фактически доступное время записи (минуты)	55

[MOV] (Съемка с установкой качества записи на [FHD/50p/420/8-L])

Доступное время непрерывной записи (минуты)	140
Фактически доступное время записи (минуты)	70

[MOV] (Съемка с установкой качества записи на [4K/50p/420/10-L])

Доступное время непрерывной записи (минуты)	100
Фактически доступное время записи (минуты)	50

- Фактически доступное время записи — это доступное для записи время при повторяющихся действиях, таких как включение/выключение фотокамеры, начало/остановка записи и т. п.

❖ Воспроизведение (при использовании монитора)

Время воспроизведения (минуты)	280
--------------------------------	-----



- Количество записываемых снимков и доступное для записи время зависят от окружающей среды и условий использования. Например, они уменьшатся в следующем случае:
 - В условиях низкой температуры, например на лыжных склонах.
- Если продолжительность использования существенно снижается, даже если аккумулятор полностью заряжен, значит срок службы аккумулятора истек.
Замените его новым аккумулятором.

Количество записываемых фотоснимков и время видеозаписи при использовании карт

Ниже указано количество снимков и длительность видеороликов, которые можно записать на карту.

- Указанные значения являются приблизительными.

❖ Количество записываемых фотоснимков

- [Формат]: [3:2]; [Качество изображения]: [FINE]

[Разм. кадра]	Емкость карты памяти		
	32 ГБ	64 ГБ	128 ГБ
[L] (24M)	2460	4940	9780
[M] (12M)	4520	8980	17790
[S] (6M)	7940	15440	30570
[Full-Res.]*	970	1930	3830

- [Формат]: [3:2]; [Качество изображения]: [RAW+FINE]

[Разм. кадра]	Емкость карты памяти		
	32 ГБ	64 ГБ	128 ГБ
[L] (24M)	650	1300	2580
[M] (12M)	730	1480	2930
[S] (6M)	790	1590	3150
[Full-Res.]*	460	920	1830

- * Указывается количество снимков при записи изображений JPEG размера [L] одновременно с установкой [Фото HLГ] на [Full-Res.].

❖ Время видеозаписи

- “h” – сокращенно, часы, “m” – минуты, “s” – секунды.
- Время видеозаписи — это общее время всех записанных видеороликов.
- [Формат файла записи]: [MP4]

[Переключить NTSC/PAL]: [NTSC]			
[Кач-во зап.]	Емкость карты памяти		
	32 ГБ	64 ГБ	128 ГБ
[4K/10bit/100M/60p]/ [4K/8bit/100M/30p]/[4K/8bit/100M/24p]	41m00s	1h25m	2h45m
[4K/10bit/72M/30p]/[4K/10bit/72M/24p]	58m00s	1h55m	3h55m
[FHD/8bit/28M/60p]	2h25m	4h55m	9h45m
[FHD/8bit/20M/30p]	3h15m	6h30m	13h00m
[FHD/8bit/24M/24p]	2h50m	5h40m	11h25m

[Переключить NTSC/PAL]: [PAL]			
[Кач-во зап.]	Емкость карты памяти		
	32 ГБ	64 ГБ	128 ГБ
[4K/10bit/100M/50p]/[4K/8bit/100M/25p]	41m00s	1h25m	2h45m
[4K/10bit/72M/25p]	58m00s	1h55m	3h55m
[FHD/8bit/28M/50p]	2h25m	4h55m	9h45m
[FHD/8bit/20M/25p]	3h15m	6h30m	13h00m

- [Формат файла записи]: [MOV]

[Переключить NTSC/PAL]: [NTSC]			
[Кач-во зап.]	Емкость карты памяти		
	32 ГБ	64 ГБ	128 ГБ
[4K/60p/420/10-L]	20m00s	42m00s	1h20m
[4K/60p/420/8-L]/[4K/30p/422/10-L]/ [4K/24p/422/10-L]/ [4K-A/30p/422/10-L]/[4K-A/24p/422/10-L]	27m00s	56m00s	1h50m
[4K/30p/420/8-L]/[4K/24p/420/8-L]/ [FHD/60p/422/10-L]/[FHD/60p/420/8-L]/ [FHD/30p/422/10-L]/[FHD/30p/420/8-L]/ [FHD/24p/422/10-L]/[FHD/24p/420/8-L]/ [4K-A/30p/420/8-L]/[4K-A/24p/420/8-L]	41m00s	1h25m	2h45m

[Переключить NTSC/PAL]: [PAL]			
[Кач-во зап.]	Емкость карты памяти		
	32 ГБ	64 ГБ	128 ГБ
[4K/50p/420/10-L]/[4K-A/50p/420/10-L]	20m00s	42m00s	1h20m
[4K/50p/420/8-L]/[4K/25p/422/10-L]/ [4K-A/50p/420/8-L]/[4K-A/25p/422/10-L]	27m00s	56m00s	1h50m
[4K/25p/420/8-L]/[FHD/50p/422/10-L]/ [FHD/50p/420/8-L]/[FHD/25p/422/10-L]/ [FHD/25p/420/8-L]/[4K-A/25p/420/8-L]	41m00s	1h25m	2h45m









- Количество записываемых фотоснимков и время видеозаписи различаются в зависимости от условий съемки и типа карты.
- На экране записи отображается [9999+], если оставшееся количество записываемых фотоснимков равно 10000 или более.
- На экране отображается возможное время непрерывной записи для видеороликов.













Список настроек по умолчанию/ пользовательских настроек/ доступных для копирования настроек











: Использование [Сброс], функции восстановления настроек по умолчанию





: Использование [Сохранение в режиме польз.], функции сохранения данных настроек в пользовательском режиме











: Использование [Сохранение/Восстановление настроек фотоаппарата], функции копирования данных настроек











Меню		Настройка по умолчанию			
 [Фото]:  [Качество изображения]					
[Фото стиль]		[STD.]	✓	✓	✓
[Режим замера]		[	✓	✓	✓
[Формат]		[3:2]	✓	✓	✓
[Качество изображения]		[FINE]	✓	✓	✓
[Разм. кадра]		[L] (24M)	✓	✓	✓
[Фото HLG]		[OFF]	✓	✓	✓
[Реж. выс. разрешения]	[Нач.]	—			
	[Разм. кадра]	[XL]	✓	✓	✓
	[Качество изображения]	[COMBINED]	✓	✓	✓
	[Одновр. запись норм. кадра]	[ON]	✓	✓	✓
	[Зад. спуска затвора]	[2 SEC]	✓	✓	✓
	[Обработка размыт. при движ.]	[MODE1]	✓	✓	✓
[NR при длинной эксп.]		[ON]	✓	✓	✓
[Чувствит. ISO (фото)]	[Автоуст. ниж. пред. ISO]	[100]	✓	✓	✓
	[Автоуст. верх. пред. ISO]	[AUTO]	✓	✓	✓
[Мин. выдержка]		[AUTO]	✓	✓	✓
[Диапазон эфф. инт. дин.]		[OFF]	✓	✓	✓
[Компен. виньетирования]		[ON]	✓	✓	✓
[Комп. преломл.]		[OFF]	✓	✓	✓
[Настройка фильтров]	[Эффект фильтра]	[OFF]	✓	✓	✓
	[Одновр. зап. без фил.]	[OFF]	✓	✓	✓





Меню		Настройка по умолчанию			
 [Фото]:  [Фокус]					
[Польз.настр.АФ(фото)]		[Уст.1]	✓	✓	✓
[Всп. ламп. АФ]		[ON]	✓	✓	✓
[Усиление контуров фок.]	[ON]/[OFF]	[ON]	✓	✓	✓
	[SET]	—	✓	✓	✓
[Скорость перемещ. 1-зонного АФ]		[FAST]	✓	✓	✓
 [Фото]:  [Вспышка]					
[Режим вспышки]			✓	✓	✓
[Режим срабат. вспышки]		[TTL]	✓	✓	✓
[Настр.вспышки]		[±0 EV]	✓	✓	✓
[Синхр. всп.]		[1ST]	✓	✓	✓
[Ручная настр. вспышки]		[1/1]	✓	✓	✓
[Автокомп. экспоз.]		[OFF]	✓	✓	✓
[Корр.кр.гл.]		[OFF]	✓	✓	✓
[Беспроводной]		[OFF]	✓	✓	✓
[Беспроводной канал]		[1CH]	✓	✓	✓
[Беспроводной FP]		[OFF]	✓	✓	✓
[Световой сигнал связи]		[HIGH]	✓	✓	✓
[Беспров. настройка]		—	✓	✓	✓
 [Фото]:  [Другие (фото)]					
[Брекетинг]	[Тип брекетинга]	[OFF]	✓	✓	✓
	[Доп. настройки]	—	✓	✓	✓
[Бесшумный режим]		[OFF]	✓	✓	✓
[Стаб. изображения]	[Режим работы]		✓	✓	✓
	[Корпус(В.I.S.) / Объек.(O.I.S.)]		✓	✓	✓
	[Время включения]	[HALF-SHUTTER]	✓	✓	✓
	[Электрон.стаб (видео)]	[OFF]	✓	✓	✓
	[Усиление стаб. из. (Видео)]	[OFF]	✓	✓	✓
	[Анаморфный (видео)]	[OFF]	✓	✓	✓
[Настр. фокус. расст.]		[35.0 mm]	✓	✓	✓















Меню		Настройка по умолчанию			
[Настр. серии кадров 1]		[H]	✓	✓	✓
[Настр. серии кадров 2]		[]	✓	✓	✓
[Тип затвора]		[MECH.]	✓	✓	✓
[Зад.спуска затвора]		[OFF]	✓	✓	✓
[Расш.телепр.]		[OFF]	✓	✓	✓
[Интерв.съемка/ аним.]	[Режим]	[Интервал. съемка]	✓	✓	✓
	[Настр. интерв. съемки]	[ON]	✓	✓	✓
	[Время начала]	[Сейчас]	✓	✓	✓
	[Кол. изображений]	[1]	✓	✓	✓
	[Интервал съемки]	[1m00s]	✓	✓	✓
	[Выравнивание экспозиции]	[OFF]	✓	✓	✓
[Комп. визирования по экрану]	[Нач.]	—			
	[Зад.спуска затвора]	[OFF]	✓	✓	✓
[Авт. таймер]		[ 10]	✓	✓	✓
[6K/4K ФОТО]	[Разм. кадр./ Скор.серийн.съем.]	[6K 18M]	✓	✓	✓
	[Метод записи]	[]	✓	✓	✓
	[Предварит. серийн. съемка]	[OFF]	✓	✓	✓
[Пост-фокус]		[OFF]	✓	✓	✓
[Множественная экспозиц.]	[Нач.]	—			
	[Автоусил.]	[ON]	✓	✓	✓
	[Наложение]	[OFF]	✓	✓	✓
 [Видео]:  [Качество изображения]					
[Реж. выдержки]		[P]	✓	✓	✓
[Фото стиль]		[ STD.]	✓	✓	✓
[Режим замера]		[]	✓	✓	✓
[Чувствит. ISO (видео)]	[Автоуст.ниж.пред.ISO]	[100]	✓	✓	✓
	[Автоуст.верх.пред.ISO]	[AUTO]	✓	✓	✓













Меню		Настройка по умолчанию			
[Умен. мерцания (видео)]		[OFF]	✓	✓	✓
[Диапазон эфф. инт. дин.]		[OFF]	✓	✓	✓
[Компен. виньетирования]		[ON]	✓	✓	✓
[Комп. преломл.]		[OFF]	✓	✓	✓
[Настройка фильтров]	[Эффект фильтра]	[OFF]	✓	✓	✓
	[Одновр. зап. без фил.]	[OFF]	✓	✓	✓
 [Видео]:  [Формат изображения]					
[Область изобр. видео]		[FULL]	✓	✓	✓
[Кач-во зап.]	При установке [Переключить NTSC/PAL] на [NTSC]: [FHD/8bit/28M/60p]		✓	✓	✓
	При установке [Переключить NTSC/PAL] на [PAL]: [FHD/8bit/28M/50p]				
[Настр. зам. и уск. съемки]		[30fps]	✓	✓	✓
[Переключить NTSC/PAL]		[PAL]	✓	✓	✓
[Формат файла записи]		[MP4]	✓	✓	✓
[Временной код]	[Отобр. врем. кода]	[OFF]	✓	✓	✓
	[Прямой подсчет]	[REC RUN]	✓	✓	✓
	[Знач. временного кода]	—			
	[Режим врем. кода]	[DF]	✓	✓	✓
	[Выв. Врем. код HDMI]	[OFF]	✓	✓	✓
[Уровень яркости]		[16-255]	✓	✓	✓
[Анаморфный (4:3)]		[OFF]	✓	✓	









Меню		Настройка по умолчанию			
 [Видео]:  [Фокус]					
[Польз.настр.АФ (видео)]	[ON]/[OFF]	[OFF]	✓	✓	✓
	[SET]	—	✓	✓	✓
[Непрер. АФ]		[MODE1]	✓	✓	✓
[Всп. ламп. АФ]		[ON]	✓	✓	✓
[Усиление контуров фок.]	[ON]/[OFF]	[ON]	✓	✓	✓
	[SET]	—	✓	✓	✓
[Скорость перемещ. 1-зонного АФ]		[FAST]	✓	✓	✓
 [Видео]:  [Аудио]					
[Отобр. ур. громк. записи]		[OFF]	✓	✓	✓
[Рег. ур. громк. записи]		[0dB]	✓	✓	✓
[Огр. ур. громк. записи]		[ON]	✓	✓	✓
[Подав.шума ветра]		[STANDARD]	✓	✓	✓
[Шумоподав.]		[OFF]	✓	✓	✓
[Гнездо для микрофона]		[MIC \uparrow]	✓	✓	✓
[Спец. микрофон]		[STEREO]	✓	✓	✓
[Парам. адапт.микро.XLR]		[ON]	✓	✓	✓
[Вывод звука]		[REALTIME]	✓	✓	✓
[Громк.наушников]		[LEVEL3]	✓		✓
 [Видео]:  [Другие (видео)]					
[Бесшумный режим]		[OFF]	✓	✓	✓
[Стаб. изображения]	[Режим работы]	[]	✓	✓	✓
	[Корпус(B.I.S.) / Объек.(O.I.S.)]	[]	✓	✓	✓
	[Время включения]	[HALF-SHUTTER]	✓	✓	✓
	[Электрон.стаб (видео)]	[OFF]	✓	✓	✓
	[Усиление стаб. из. (Видео)]	[OFF]	✓	✓	✓
	[Анаморфный (видео)]	[OFF]	✓	✓	✓
	[Настр. фокус. расст.]	[35.0 mm]	✓	✓	✓
[Живое кадрирование]		[OFF]	✓	✓	✓















Меню		Настройка по умолчанию			
 [Пользов.]:  [Качество изображения]					
[Настройки фото стиля]	[Пок./скр. фото стиль]	—	✓	✓	✓
	[Мои настр. фото стиля]	—	✓	✓	✓
	[Сброс фото-стиля]	—			
[Увеличение ISO]	[1/3 EV]	✓	✓	✓	
[Увел. чувств. ISO]	[OFF]	✓	✓	✓	
[Регул. смещ. экспозиции]	[Многозон. замер]	[±0EV]	✓	✓	✓
	[Центр. взвешенный]	[±0EV]	✓	✓	✓
	[Точечный]	[±0EV]	✓	✓	✓
	[Взвешенное выделение]	[±0EV]	✓	✓	✓
[Цвет. простр]	[sRGB]	✓	✓	✓	
[Сброс компен.экспоз.]	[OFF]	✓		✓	
[Авт. экспозиц. в P/A/S/M]	[ON]	✓	✓	✓	
[Наст. комб. творч. режима]	[Компенсac. F/SS/ISO/ экспоз.]	[]	✓	✓	✓
	[Бал. бел.]	[]	✓	✓	✓
	[Фото стиль]	[]	✓	✓	✓
	[Режим замера]	[]	✓	✓	✓
	[Режим АФ]	[]	✓	✓	✓













Меню		Настройка по умолчанию			
 [Пользов.]: [AF] [Фокус/затвор]					
[Приор. фок./затвора]	[AFS]	[FOCUS]	✓	✓	✓
	[AFC]	[BALANCE]	✓	✓	✓
[Переключ. фокуса, верт/гор]		[OFF]	✓	✓	✓
[Удерж. блок AF/AE]		[OFF]	✓	✓	✓
[AF+PФ]		[OFF]	✓	✓	✓
[Всп. PФ]	[Кольцо фокусировки]	[ON]	✓	✓	✓
	[Режим AF]	[ON]	✓	✓	✓
	[Нажатие на джойстик]	[OFF]	✓	✓	✓
	[Отобр. всп. PФ]	[PIP]	✓	✓	✓
[Спр по PФ]		[[m]]	✓	✓	✓
[Блок. кольца фокуса]		[OFF]	✓	✓	✓
[Пок./скр. режим AF]	[Обн. лица/глаз/тела/жив.]	[ON]	✓	✓	✓
	[Следящий]	[ON]	✓	✓	✓
	[225-зонный]	[ON]	✓	✓	✓
	[Зона (верт./гор.)]	[ON]	✓	✓	✓
	[Зона (квадрат)]	[OFF]	✓	✓	✓
	[Зона (овал)]	[ON]	✓	✓	✓
	[1-зонный+]	[ON]	✓	✓	✓
	[Очень точно]	[ON]	✓	✓	✓
	[Пользов. 1]	[OFF]	✓	✓	✓
	[Пользов. 2]	[OFF]	✓	✓	✓
	[Пользов. 3]	[OFF]	✓	✓	✓







Меню		Настройка по умолчанию			
[Точный АФ - настройки]	[Точный АФ]	[MID]	✓	✓	✓
	[Отображ. точного АФ]	[PIP]	✓	✓	✓
[Настр.расшир. точ. АФ]	[Увеличенное отображ.]	[OFF]	✓	✓	✓
	[Показать PIP]	[PIP]	✓	✓	✓
[Затвор АФ]		[ON]	✓	✓	✓
[Спуск полунажатием]		[OFF]	✓	✓	✓
[Быстр. АФ]		[OFF]	✓	✓	✓
[АФ по глазам]		[OFF]	✓	✓	✓
[Перемещ. области фокусир.]		[OFF]	✓	✓	✓
[Нач. точ. AFC (225-зонный)]		[OFF]	✓	✓	✓
 [Пользов.]:  [Управление]					
[Настройки Q.MENU]	[Стиль макета]	[MODE1]	✓	✓	✓
	[Назнач. переднего диска]	[Значение]	✓	✓	✓
	[Настройка элем. (фото)]	—	✓	✓	✓
	[Настройка элем. (видео)]	—	✓	✓	✓
[Устан.касан.]	[Сенсорная панель]	[ON]	✓	✓	✓
	[Касание вкладки]	[OFF]	✓	✓	✓
	[АФ касанием]	[AF]	✓	✓	✓
	[АФ касанием панели]	[OFF]	✓	✓	✓
[Настр. блокировки упр.]	[Курсор]	[	✓	✓	✓
	[Джойстик]	[	✓	✓	✓
	[Сенсорная панель]	[	✓	✓	✓
	[Диск]	[	✓	✓	✓
	[Кнопка DISP.]	[	✓	✓	✓
[Настр.кн. Fn]	[Настройка в режиме зап.]	—	✓	✓	✓
	[Настройка в режиме воспр.]	—	✓	✓	✓
[Кнопка WB/ISO/Expo.]		[AFTER PRESSING2]	✓	✓	✓
[Настройка отобр. ISO]	[Передний/задний диск]	[ / 	✓	✓	✓
	[Отоб. настр. комп. экспоз.]	[Кн. курсора (вверх/вниз)]	[OFF]	✓	✓
	[Передний/задний диск]	[ / 	✓	✓	✓















Меню		Настройка по умолчанию			
[Настройка лимба]	[Назначить лимб (F/SS)]	[SET1]	✓	✓	✓
	[Вращение (F/SS)]	 	✓	✓	✓
	[Назн. диска управления]		✓	✓	✓
	[Компенсация экспоз.]	[OFF]	✓	✓	✓
	[Настр.перекл.пов.диска]	—	✓	✓	✓
	[Поворот (операция с меню)]	 	✓	✓	✓
[Настройки джойстика]		[D.FOCUS Movement]	✓	✓	✓
[Кнопка видео (дист.)]		[Видеозапись]	✓	✓	✓
 [Пользов.]:  [Монитор / Экран (фото)]					
[Авт. просм.]	[Продолжительность (фото)]	[OFF]	✓	✓	✓
	[Продолжительность (6K/4K ФОТО)]	[HOLD]	✓	✓	✓
	[Продолжит. (Пост-фокус)]	[HOLD]	✓	✓	✓
	[Приоритет воспроизв.]	[OFF]	✓	✓	✓
[Пост.предпросм]	[ON]/[OFF]	[OFF]	✓	✓	✓
	[SET]	—	✓	✓	✓
[Гистограмма]		[OFF]	✓	✓	✓
[Линия разметки фото]		[OFF]	✓	✓	✓
[Маркер кадра]	[ON]/[OFF]	[OFF]	✓	✓	✓
	[SET]	—	✓	✓	✓
[Отображение зоны AF]		[ON]	✓	✓	✓
[Увел. при Live View]	[MODE1]/[MODE2]/[OFF]	[OFF]	✓	✓	✓
	[SET]	[M]	✓	✓	✓
[Режим ночной съемки]	[Экран]	[OFF]	✓	✓	✓
	[LVF]	[OFF]	✓	✓	✓
[Настр. стиля экр./ видеоиск.]	[Настройка видеоискателя]		✓	✓	✓
	[Настройка стиля экрана]		✓	✓	✓

Меню		Настройка по умолчанию			
[Экспонометр]		[OFF]	✓	✓	✓
[Фокусное расст.]		[ON]	✓	✓	✓
[Пред.просмотр фото/видео]		[]	✓	✓	✓
[Оставш. фото/видео]		[ : ]	✓	✓	✓
[Миг. подсветка]		[OFF]	✓	✓	✓
[Прозрачное наложение]	[ON]/[OFF]	[OFF]	✓		
	[SET]	—	✓		
[Состояние стаб. изображ.]		[OFF]	✓	✓	✓
[Указ. уровня]		[ON]	✓	✓	✓
[Точ. экспонометр яркости]		[OFF]	✓	✓	✓
[Границы кадра]		[OFF]	✓	✓	✓
[Показ./скр. информ. на экране]	[Панель управления]	[ON]	✓	✓	✓
	[Черный экран]	[ON]	✓	✓	✓
 [Пользов.]:  [Монитор / Экран (видео)]					
[V-Log View Assist]	[Чтение файла LUT]	—			
	[Выбор LUT]	[Vlog_709]	✓	✓	
	[LUT View Assist (монитор)]	[OFF]	✓	✓	
	[LUT View Assist (HDMI)]	[OFF]	✓	✓	
[HLG View Assist]	[Экран]	[MODE2]	✓	✓	✓
	[HDMI]	[AUTO]	✓	✓	✓
[Отображ. разверн. анаморф. изображ.]		[OFF]	✓	✓	✓
[Монохр. жив. просм.]		[OFF]	✓	✓	✓
[Маркер центра]		[OFF]	✓	✓	✓
[Шаблон Зебра]	[ZEBRA1]/[ZEBRA2]/[ZEBRA1+2]/[OFF]	[OFF]	✓	✓	✓
	[SET]	—	✓	✓	✓
[Осциллоскоп]		[OFF]	✓	✓	✓
[Красная рамка индик. ЗАП]		[OFF]	✓	✓	✓

Меню		Настройка по умолчанию			
 [Пользов.]:  [ВХОД/ВЫХОД]					
[Зап. HDMI на вн. нос.]	[Отображ. информации]	[ON]	✓	✓	✓
	[Контр. HDMI Записи]	[OFF]	✓	✓	✓
	[Режим 4K/60p (битовый)]/ [Режим 4K/50p (битовый)]	[4:2:0 8bit]	✓	✓	✓
	[Звуковой вывод (HDMI)]	[ON]	✓	✓	✓
 [Пользов.]:  [Объектив / Прочее]					
[Восст.полож.объектива]		[OFF]	✓	✓	✓
[Настр. Fп кл. объектива]		[Останов. фокусировку]	✓	✓	✓
[Упр. кольцом фокусировки]	[NON-LINEAR]/[LINEAR]	[NON-LINEAR]	✓	✓	✓
	[SET]	[150°]	✓	✓	✓
 [Настр.]:  [Карта/файл]					
[Форматир. карты]		—			
[Функц. двойн. разъема кар.]	[Способ записи]		✓		✓
	[Целевой разъем карты]	 	✓		✓
[Настр. папки / файла]	[Выбрать папку]	—			
	[Создать папку]	—			
	[Настр. имени файла]	[Ссылка на № папки]	✓		✓
[Сброс номера файла]		—			
[Свед. об авторских правах]	[Автор]	[OFF]	✓		✓
	[Владелец авторских прав]	[OFF]	✓		✓
	[Отобр. свед. об авт. правах]	—			
 [Настр.]:  [Монитор / Экран]					
[Режим энергосбереж.]	[Режим сна]	[5MIN.]	✓		✓
	[Режим сна (Wi-Fi)]	[ON]	✓		✓
	[Автооткл. LVF/Экран]	[5MIN.]	✓		✓
	[Экон.энер.при съем.LVF]	—	✓		✓





Меню		Настройка по умолчанию			
[Частота кадров монитора]		[60fps]	✓		✓
[Частота кадров LVF]		[60fps]	✓		✓
[Настр. экрана]/[Видеоискатель]		—	✓		
[Подсветка экрана]/[Яркость LVF]		[AUTO]	✓		✓
[Сенсор глаза]	[Светочувст.]	[HIGH]	✓		✓
	[Перек.LVF/Экран]	[LVF/MON AUTO]	✓		✓
[Регулир. указ.уровня.]	[Настр]	—	✓		
	[Сброс знач. указ. уровня]	—			
 [Настр.]:  [ВХОД/ВЫХОД]					
[Сигнал]	[Гром.сигнала]	[]	✓		✓
	[Гр. з. сиг. AF]	[]	✓		✓
	[Тон зв. AF]	[]	✓		✓
	[Громк.затв.]	[]	✓		✓
	[Звук электр.затвора]	[]	✓		✓
[Громк.наушников]		[LEVEL3]	✓		✓
[Wi-Fi]		—	✓		
[Bluetooth]		—	✓		
[USB]	[Режим USB]	[][Выбрать вкл. соедин.]	✓		✓
	[Источник питания USB]	[ON]	✓		✓
[Приор. исп. аккумуля.]		[BG]	✓		✓
[ТВ подключение]	[Режим HDMI (воспр.)]	[AUTO]	✓		✓
	[LUT View Assist (HDMI)]	[OFF]	✓	✓	
	[HLG View Assist (HDMI)]	[AUTO]	✓	✓	✓
	[VIERA Link (CEC)]	[OFF]	✓		✓
	[Цвет фона (воспр.)]	[]	✓		✓
	[Уровень яркости фото]	[16-255]	✓		✓
[Индик.беспровод.соед.]		[ON]	✓		✓



Меню		Настройка по умолчанию			
 [Настр.]:  [Настройка]					
[Сохранить в режим пользы.]		—	✓		✓
[Загрузить режим пользы.]		—	✓		✓
[Настр. режима пользы.]	[Предельн. кол-во реж. пользы.]	[3]	✓		✓
	[Редактировать название]	—	✓		✓
	[Повт. загр. реж. пользы.]	—	✓		✓
	[Выбор данных загрузки]	—	✓		✓
[Сохранить / Восстановить настройку фотоаппарата.]	[Сохранить]	—			
	[Загрузить]	—			
	[Удалить]	—			
	[Сохранить настройку во временном формате.]	[OFF]	✓		✓
[Сброс]		—			
 [Настр.]:  [Другие]					
[Установить часы]		0:00:00 1/1/2020			
[Часовой пояс]		GMT + 3:00			✓
[Обновить пиксель]		—			
[Очистка сенсора]		—			
[Язык]		[РУССКИЙ]	✓		✓
[Просмотр версии]		—			
[Онлайн-руководство]		—			

Меню	Настройка по умолчанию			
 [Мое меню]:  [Редактировать Мое меню]				
[Добавить]	—	✓		✓
[Сортировка]	—			
[Удал.]	—			
[Отобр.из Моего меню]	[OFF]	✓		✓
 [Восп.]:  [Режим воспроизведения]				
[Реж. воспр.]	[Норм.воспр.]	✓		✓
[Слайд шоу]	—	✓		✓
[Поверн. ЖКД]	[ON]	✓		✓
[Сортировка кадров]	[DATE/TIME]	✓		✓
[Увеличение из полож. АФ]	[OFF]	✓		✓
[LUT View Assist (монитор)]	[OFF]	✓	✓	
[HLG View Assist (Монитор)]	[MODE2]	✓	✓	✓
[Отображ. разверн. анаморф. изображ.]	[OFF]	✓	✓	✓
 [Восп.]:  [Обработка изображения]				
[Обработка RAW]	—			
[Групп. сохран. 6K/4K ФОТО]	—			
[Подав.шума 6K/4K ФОТО]	[AUTO]	✓		✓
[Видео интер. съемки]	—			
[Покадровое видео]	—			
 [Восп.]:  [Доб./удал. информацию]				
[Защитить]	—			
[Рейтинг]	—			
 [Восп.]:  [Редактировать изобр.]				
[Изм.разм.]	—			
[Поверн.]	—			
[Редакт.видео]	—			
[Копия]	—			
 [Восп.]:  [Другие]				
[Подтверж. удаления]	[Сначала "Нет"]	✓		✓
[Удалить все изображения]	—			

Список функций, которые можно задать в каждом режиме записи

Меню		iA	P	A	S	M	MM	S&Q
[Фото]: [Качество изображения]								
[Фото стиль]		✓	✓	✓	✓	✓		
[Режим замера]			✓	✓	✓	✓		
[Формат]		✓	✓	✓	✓	✓		
[Качество изображения]		✓	✓	✓	✓	✓		
[Разм. кадра]		✓	✓	✓	✓	✓		
[Фото HLG]			✓	✓	✓	✓		
[Реж. выс. разрешения]	[Нач.]		✓	✓	✓	✓		
	[Разм. кадра]		✓	✓	✓	✓		
	[Качество изображения]		✓	✓	✓	✓		
	[Одновр. запись норм.кадра]		✓	✓	✓	✓		
	[Зад.спуска затвора]		✓	✓	✓	✓		
	[Обработка размыт. при движ.]		✓	✓	✓	✓		
[NR при длинной эксп.]			✓	✓	✓	✓		
[Чувствит. ISO (фото)]	[Автоуст.ниж.пред. ISO]		✓	✓	✓	✓		
	[Автоуст.верх.пред. ISO]		✓	✓	✓	✓		
[Мин. выдержка]			✓	✓				
[Диапазон эфф. инт. дин.]			✓	✓	✓	✓		
[Компен. виньетирования]			✓	✓	✓	✓		
[Комп. преломл.]			✓	✓	✓	✓		
[Настройка фильтров]	[Эффект фильтра]		✓	✓	✓	✓		
	[Одновр.зап.без фил.]		✓	✓	✓	✓		
[Фото]: [Фокус]								
[Польз.настр.АФ(фото)]			✓	✓	✓	✓		
[Всп. ламп. АФ]			✓	✓	✓	✓		

Меню		iA	P	A	S	M		S&Q
[Усиление контуров фок.]	[ON]/[OFF]	✓	✓	✓	✓	✓		
	[SET]	✓	✓	✓	✓	✓		
[Скорость перемещ. 1-зонного АФ]		✓	✓	✓	✓	✓		
 [Фото]:  [Вспышка]								
[Режим вспышки]		✓	✓	✓	✓	✓		
[Режим срабат. вспышки]			✓	✓	✓	✓		
[Настр.вспышки]			✓	✓	✓	✓		
[Синхр. всп.]			✓	✓	✓	✓		
[Ручная настр. вспышки]			✓	✓	✓	✓		
[Автокомп. экспоз.]			✓	✓	✓	✓		
[Корр.кр.гл.]			✓	✓	✓	✓		
[Беспроводной]			✓	✓	✓	✓		
[Беспроводной канал]			✓	✓	✓	✓		
[Беспроводной FP]			✓	✓	✓	✓		
[Световой сигнал связи]			✓	✓	✓	✓		
[Беспров. настройка]			✓	✓	✓	✓		
 [Фото]:  [Другие (фото)]								
[Брекетинг]	[Тип брекетинга]	✓	✓	✓	✓	✓		
	[Доп. настройки]	✓	✓	✓	✓	✓		
[Бесшумный режим]		✓	✓	✓	✓	✓		
[Стаб. изображения]	[Режим работы]	✓	✓	✓	✓	✓		
	[Корпус(B.I.S.) / Обьек.(O.I.S.)]	✓	✓	✓	✓	✓		
	[Время включения]	✓	✓	✓	✓	✓		
	[Электрон.стаб (видео)]	✓	✓	✓	✓	✓		
	[Усиление стаб. из. (Видео)]	✓	✓	✓	✓	✓		
	[Анаморфный (видео)]	✓	✓	✓	✓	✓		
	[Настр. фокус. расст.]	✓	✓	✓	✓	✓		

Меню		iA	P	A	S	M		S&Q
[Настр. серии кадров 1]		✓	✓	✓	✓	✓		
[Настр. серии кадров 2]		✓	✓	✓	✓	✓		
[Тип затвора]		✓	✓	✓	✓	✓		
[Зад. спуска затвора]		✓	✓	✓	✓	✓		
[Расш. телепр.]		✓	✓	✓	✓	✓		
[Интерв. съемка/аним.]		✓	✓	✓	✓	✓		
[Комп. визирования по экрану]	[Нач.]					✓		
	[Зад. спуска затвора]					✓		
[Авт. таймер]		✓	✓	✓	✓	✓		
[6К/4К ФОТО]	[Разм. кадр./ Скор. серийн. съем.]	✓	✓	✓	✓	✓		
	[Метод записи]	✓	✓	✓	✓	✓		
	[Предварит. серийн. съемка]	✓	✓	✓	✓	✓		
[Пост-фокус]		✓	✓	✓	✓	✓		
[Множественная экспозиц.]	[Нач.]		✓	✓	✓	✓		
	[Автоусил.]		✓	✓	✓	✓		
	[Наложение]		✓	✓	✓	✓		
 [Видео]:  [Качество изображения]								
[Реж. выдержки]							✓	✓
[Фото стиль]		✓	✓	✓	✓	✓	✓	✓
[Режим замера]			✓	✓	✓	✓	✓	✓
[Чувствит. ISO (видео)]	[Автоуст. ниж. пред. ISO]						✓	✓
	[Автоуст. верх. пред. ISO]						✓	✓
[Умен. мерцания (видео)]			✓	✓	✓	✓		
[Диапазон эфф. инт. дин.]			✓	✓	✓	✓	✓	✓
[Компен. виньетирования]			✓	✓	✓	✓	✓	
[Комп. преломл.]			✓	✓	✓	✓	✓	✓
[Настройка фильтров]	[Эффект фильтра]		✓	✓	✓	✓	✓	
	[Одновр. зап. без фил.]		✓	✓	✓	✓		

Меню		iA	P	A	S	M	M	S&Q
[Видео]: [Формат изображения]								
[Область изобр. видео]		✓	✓	✓	✓	✓	✓	
[Кач-во зап.]		✓	✓	✓	✓	✓	✓	✓
[Настр. зам. и уск. съемки]								✓
[Переключить NTSC/PAL]		✓	✓	✓	✓	✓	✓	✓
[Формат файла записи]		✓	✓	✓	✓	✓	✓	
[Временной код]	[Отобр. врем. кода]	✓	✓	✓	✓	✓	✓	
	[Прямой подсчет]	✓	✓	✓	✓	✓	✓	
	[Знач. временного кода]	✓	✓	✓	✓	✓	✓	
	[Режим врем. кода]	✓	✓	✓	✓	✓	✓	
	[Выв. Врем. код HDMI]						✓	
[Уровень яркости]		✓	✓	✓	✓	✓	✓	✓
[Анаморфный (4:3)]							✓	
[Видео]: [Фокус]								
[Польз.настр.АФ (видео)]	[ON]/[OFF]	✓	✓	✓	✓	✓	✓	✓
	[SET]	✓	✓	✓	✓	✓	✓	✓
[Непрер. АФ]		✓	✓	✓	✓	✓	✓	✓
[Всп. ламп. АФ]			✓	✓	✓	✓	✓	✓
[Усиление контуров фок.]	[ON]/[OFF]	✓	✓	✓	✓	✓	✓	✓
	[SET]	✓	✓	✓	✓	✓	✓	✓
[Скорость перемещ. 1-зонного АФ]		✓	✓	✓	✓	✓	✓	✓
[Видео]: [Аудио]								
[Отобр. ур. громк. записи]		✓	✓	✓	✓	✓	✓	
[Рег. ур. громк. записи]		✓	✓	✓	✓	✓	✓	
[Огр. ур. громк. записи]		✓	✓	✓	✓	✓	✓	
[Подав.шума ветра]		✓	✓	✓	✓	✓	✓	
[Шумоподав.]		✓	✓	✓	✓	✓	✓	
[Гнездо для микрофона]		✓	✓	✓	✓	✓	✓	✓
[Спец. микрофон]		✓	✓	✓	✓	✓	✓	✓
[Парам. адапт.микро.XLR]		✓	✓	✓	✓	✓	✓	✓
[Вывод звука]		✓	✓	✓	✓	✓	✓	✓
[Громк.наушников]		✓	✓	✓	✓	✓	✓	✓

Меню		iA	P	A	S	M		S&Q
 [Видео]:  [Другие (видео)]								
[Бесшумный режим]		✓	✓	✓	✓	✓	✓	✓
[Стаб. изображения]	[Режим работы]	✓	✓	✓	✓	✓	✓	✓
	[Корпус(B.I.S.) / Объек.(O.I.S.)]	✓	✓	✓	✓	✓	✓	✓
	[Время включения]	✓	✓	✓	✓	✓		
	[Электрон.стаб (видео)]	✓	✓	✓	✓	✓	✓	
	[Усиление стаб. из. (Видео)]	✓	✓	✓	✓	✓	✓	✓
	[Анаморфный (видео)]	✓	✓	✓	✓	✓	✓	✓
	[Настр. фокус. расст.]	✓	✓	✓	✓	✓	✓	✓
[Живое кадрирование]							✓	

Технические характеристики

Для повышения рабочих параметров технические характеристики могут быть изменены.

Корпус цифровой фотокамеры (DC-S5):

Информация для вашей безопасности

Источник питания:	8,4 V ⁼⁼⁼
Потребление энергии:	4,3 Вт (при записи с использованием экрана), 3,2 Вт (при воспроизведении с использованием экрана) [При использовании сменных объективов (S-R2060)]

Тип	
Тип	Беззеркальная цифровая фотокамера
Записывающий носитель	Карта памяти SD / Карта памяти SDHC / Карта памяти SDXC <ul style="list-style-type: none"> • Гнездо для карты 1 <ul style="list-style-type: none"> – Соответствует UHS-I/UHS-II UHS класса скорости 3 – Соответствует UHS-II класса скорости видео 90 • Гнездо для карты 2 <ul style="list-style-type: none"> – Соответствует UHS-I UHS класса скорости 3 Доступна функция записи в два отсека.
Крепление объектива	Leica Camera AG L-Mount
Светочувствительный элемент	
Светочувствительный элемент	35 мм полнокадровый датчик CMOS (35,6 мм×23,8 мм), общее количество пикселей 25.280.000, основной светофильтр
Количество рабочих пикселей фотокамеры	24.200.000 пикселей
Широта	
14+ делений ([V-Log])	

Формат записи для фотоснимков	
Формат файлов для фотоснимков	JPEG (соответствует DCF, соответствует Exif 2.31) / RAW / фото HLG (соответствует CTA-2072)
Формат файлов для снимков 6К/4К	6К Фото: MP4 (H.265/HEVC, AAC (2 кан.)) 4К Фото: MP4 (H.264/MPEG-4 AVC, AAC (2 кан.))
Размер снимка (пикселей)	<p>Для снимков формата [4:3] [L]: 5328×4000 (3536×2656)* [M]: 3792×2848 (2560×1920)* [S]: 2688×2016 (1840×1376)* [Реж. выс. разрешения] ([XL]): 10656×8000 [Реж. выс. разрешения] ([LL]): 7552×5664 6К Фото: 4992×3744 4К Фото: 3328×2496 (3328×2496)* [Фото HLG] ([Full-Res.]): 5312×3984 [Фото HLG] ([4K-Res.]): 2880×2160 (2880×2160)*</p> <p>Для снимков формата [3:2] [L]: 6000×4000 (3984×2656)* [M]: 4272×2848 (2880×1920)* [S]: 3024×2016 (2064×1376)* [Реж. выс. разрешения] ([XL]): 12000×8000 [Реж. выс. разрешения] ([LL]): 8496×5664 6К Фото: 5184×3456 4К Фото: 3504×2336 (3504×2336)* [Фото HLG] ([Full-Res.]): 5984×4000 [Фото HLG] ([4K-Res.]): 3232×2160 (3232×2160)*</p> <p>Для снимков формата [16:9] [L]: 6000×3368 (3984×2240)* [M]: 4272×2400 (2880×1624)* [S]: 3024×1704 (1920×1080)* [Реж. выс. разрешения] ([XL]): 12000×6736 [Реж. выс. разрешения] ([LL]): 8496×4784 4К Фото: 3840×2160 (3840×2160)* [Фото HLG] ([Full-Res.]): 5888×3312 [Фото HLG] ([4K-Res.]): 3840×2160 (3840×2160)*</p> <p>* Цифры в скобках указаны для объективов APS-C</p>

Размер снимка (пикселей)	<p>Для снимков формата [1:1] [L]: 4000×4000 (2656×2656)* [M]: 2848×2848 (1920×1920)* [S]: 2016×2016 (1376×1376)* [Реж. выс. разрешения] ([XL]): 8000×8000 [Реж. выс. разрешения] ([LL]): 5664×5664 4K Фото: 2880×2880 (2880×2880)* [Фото HLG] ([Full-Res.]): 4000×4000 [Фото HLG] ([4K-Res.]): 2144×2144 (2144×2144)*</p> <p>Для снимков формата [65:24] [L]: 6000×2208</p> <p>Для снимков формата [2:1] [L]: 6000×3000</p> <p>* Цифры в скобках указаны для объективов APS-C</p>
Качество изображения снимков	<p>Высокое / Обычное / RAW+Высокое / RAW+Обычное / RAW</p>

Формат видеозаписи	
Формат видеозаписи	MP4 (H.264/MPEG-4 AVC, H.265/HEVC) / MOV (H.264/MPEG-4 AVC, H.265/HEVC)
Формат записи звука	MP4 AAC (2 кан.)
	MOV LPCM (2 кан., 48 кГц/16 бит)
Качество изображения видео	Информацию о разрешении, частоте кадров при записи и других элементах качества записи см. на стр. 250 и 285 этого документа.
S&Q (Замедление и ускорение)	[Переключить NTSC/PAL]: [NTSC] При установке качества записи на [4K/8bit/100M/30p] Частота кадров: от 1 кадра/с до 60 кадров/с При установке качества записи на [4K/8bit/100M/24p] Частота кадров: от 1 кадра/с до 60 кадров/с При установке качества записи на [FHD/8bit/28M/60p] Частота кадров: от 1 кадра/с до 180 кадров/с При установке качества записи на [FHD/8bit/20M/30p] Частота кадров: от 1 кадра/с до 180 кадров/с При установке качества записи на [FHD/8bit/24M/24p] Частота кадров: от 1 кадра/с до 180 кадров/с
	[Переключить NTSC/PAL]: [PAL] При установке качества записи на [4K/8bit/100M/25p] Частота кадров: от 1 кадра/с до 60 кадров/с При установке качества записи на [FHD/8bit/28M/50p] Частота кадров: от 1 кадра/с до 180 кадров/с При установке качества записи на [FHD/8bit/20M/25p] Частота кадров: от 1 кадра/с до 180 кадров/с

Видеоискатель	
Система	Формат 4:3, 0,39 дюйма, припл. 2.360.000 точек, органический электролюминесцентный (OLED) видеоискатель
Коэффициент поля обзора	Припл. 100 %
Увеличение	Припл. $0,74 \times (-1,0 \text{ м}^{-1} 50 \text{ мм на бесконечности, при установке формата на [3:2])$
Точка обзора	Припл. 20,0 мм (при $-1,0 \text{ м}^{-1}$)
Диапазон настройки диоптра	От $-4,0$ до $+4,0$ диоптрий
Датчик приближения глаза	Да
Монитор	
Система	Формат 3:2, 3,0 дюйма, припл. 1.840.000 точек экрана, емкостный сенсорный экран
Коэффициент поля обзора	Припл. 100 %
Фокус	
Тип АФ	Через объектив на основе распознавания изображения (контрастная АФ)
Режим фокусировки	AFS / AFC / MF
Режим АФ	Автоматическое распознавание (лиц/глаз/тела/ животных) / Слежение / 225-зонная фокусировка / Зона (вертикальная/горизонтальная) / Зона (квадрат) / Зона (овал) / 1-зонная фокусировка+Дополнительная / 1-зонная фокусировка / Очень точно / Пользовательская 1, 2, 3, Выбор зоны фокусировки возможен при помощи касания или джойстиком

Управление экспозицией	
Система измерения освещенности, Режим замера освещенности	1728-зонный режим замера, многоточечный режим замера / центровзвешенный режим замера / точечный замер / режим замера со взвешенным выделением
Диапазон измерения	От EV 0 до EV 18 (объектив F2.0, преобразование ISO100)
Экспозиция	Режим программы АЭ (P) / приоритета диафрагмы АЭ (A) / приоритета выдержки АЭ (S) / ручной экспозиции (M)
Компенсация экспозиции	Шаг 1/3 EV, ± 5 EV
Светочувствительность ISO (стандартная выходная светочувствительность)	ABTO / от 100 до 51200, При установке [Увел. чувств. ISO]: ABTO / от 50 до 204800, Шаг 1/3 EV
Стабилизатор изображения	
Тип стабилизатора изображения	Соответствует 5-осному стабилизатору с подвижной матрицей, двойной стабилизатор изображения Dual I.S.2
Эффект стабилизатора изображения	Стабилизатор изображения в корпусе: 5,0 делений [Фокусное расстояние $f=60$ мм, при использовании сменного объектива (S-R2060)] Режим Dual I.S.2: 6,5 делений [Фокусное расстояние $f=200$ мм, при использовании сменного объектива (S-E70200)] (На основе стандарта CIPA, рыскание/продольное направление)
Баланс белого	
Режим баланса белого	AWB / AWBc / AWBw / Дневной свет / Облачно / Тень / Лампы накаливания / Вспышка / Установленный режим 1, 2, 3, 4 / Цветовая температура 1, 2, 3, 4

Затвор		
Формат	Фокальный затвор	
Выдержка	<p>Снимки:</p> <p>Механический затвор: от руки (макс. прибл. 30 минут), от 60 секунд до 1/8000 секунды</p> <p>Электронная передняя шторка: от руки (макс. прибл. 30 минут), от 60 секунд до 1/2000 секунды</p> <p>Электронный затвор: от руки (макс. прибл. 60 секунд), от 60 секунд до 1/8000 секунды</p> <p>Видеоролики:</p> <p>От 1/25* секунды до 1/16000 секунды</p> <p>* При установке [Реж. выдержки] на [M] в творческом режиме видео и установке режима фокусировки на [MF] для этой настройки можно задать значение до 1/2</p>	
Скорость синхронизации вспышки	<p>Равняется или меньше 1/250 секунды*</p> <p>* Ведущее число уменьшается при значении 1/250 секунды только в режимах [S]/[M]</p>	
Серийная съемка		
Механический затвор/ Электронная передняя шторка затвора	Высокая скорость	7 кадров в секунду ([AFS], [MF]) / 5 кадров в секунду ([AFC])
	Средняя скорость	5 кадров в секунду
	Низкая скорость	2 кадра в секунду
Электронный затвор	Высокая скорость	7 кадров в секунду ([AFS], [MF]) / 5 кадров в секунду ([AFC])
	Средняя скорость	5 кадров в секунду
	Низкая скорость	2 кадра в секунду

Максимальное количество записываемых кадров	[FINE] / [STD.]: 999 кадров или больше [RAW+FINE] / [RAW+STD.] / [RAW]: 24 кадров или больше (При выполнении записи согласно условиям испытаний, установленным компанией Panasonic (с использованием карты в гнезде для карты 1, соответствующем стандарту UHS-II))
Увеличение	
Дополнительное телескопическое преобразование (снимок)	Макс. 2×* (при выборе размера снимка [S].) * Макс. 1,9× при использовании объективов APS-C
Микрофон / Динамик	
Микрофон	Стерео
Динамик	Моно
Интерфейс	
USB	USB Type-C™, SuperSpeed USB3.1 GEN1
[HDMI]	Микро HDMI типа D
[REMOTE]	гнездо Ø 2,5 мм
[MIC]	Мини-гнездо стерео Ø 3,5 мм, Вход микрофона (с питанием) / вход микрофона / линейный вход (для переключения между этими входами используйте меню), Стандартный входной уровень: –55 дБВ (вход микрофона) / –10 дБВ (линейный вход)
Наушники	Мини-гнездо стерео Ø 3,5 мм
Брызгозащищенность	
Да	

Наружные размеры / Масса	
Наружные размеры	Прибл. 132,6 мм (Ш)×97,1 мм (В)×81,9 мм (Г) (без выступающей части)
Масса	Прибл. 714 г (корпус фотокамеры, с аккумулятором и одной картой) Прибл. 630 г (только корпус камеры)
Операционная среда	
Рекомендуемая рабочая температура	От 0 °С до 40 °С
Допустимая влажность помещения	От 10 %RH до 80 %RH

**35 мм полнокадровый сменный объектив:
S-R2060 “LUMIX S 20-60 мм F3.5-5.6”**

Крепление	Leica Camera AG L-Mount
Фокусное расстояние	f=20 мм до 60 мм
Конструкция объектива	11 элементов в 9 группах (2 асферические линзы, 3 линзы ED, 1 линза UHR)
Тип диафрагмы	9 лепестков диафрагмы/кольцевая диафрагма
Максимальный показатель диафрагмы	F3.5 (Широкоугольный режим) до F5.6 (Телережим)
Минимальное значение диафрагмы	F22
Угол обзора	94° (Широкоугольный режим) до 40° (Телережим)
Фокусное расстояние от	0,15 м до ∞ (от крайнего широкоугольного положения до фокусного расстояния 26 мм)/0,4 м до ∞ (Телережим) (от линии отсчета расстояния до объекта съемки)
Максимальное увеличение изображения	0,43× (фокусное расстояние 26 мм)
Оптический стабилизатор изображения	Нет
Диаметр фильтра	67 мм
Максимальный диаметр	∅77,4 мм
Полная длина	Прибл. 87,2 мм (от края объектива до основания крепления объектива)
Масса	Прибл. 350 г
Пылезащищённость и брызгозащищённость	Да
Рекомендуемая рабочая температура	От -10 °С до 40 °С
Допустимая относительная влажность	От 10 %RH до 80 %RH

Указатель

Числа

1 снимок "6K/4K ФОТО"	326
1 снимок RAW+JPG	325
1 снимок с точечной экспозицией	325
1-зонная (АФ)	110
1-зонная+ (АФ)	110
225-зонный (АФ)	107
6K/4K ФОТО	133, 361

A

AF ON	95, 122
AF+AE	117
AFC	93
AFS	93
Android	419

B

Bluetooth	400, 420
-----------------	----------

D

DC адаптер	492
------------------	-----

H

HDAVI Control™	476
HLG View Assist	282, 392
HLG View Assist (Монитор)	409

I

iOS	419
-----------	-----

L

LUMIX CLUB	469
LUMIX Sync	419
LUMIX Tether	484
LUT View Assist	278, 392
LUT View Assist (монитор)	408

M

MOV	249, 366
MP4	249, 366

P

PHOTOfunSTUDIO	481
PictBridge	486

R

RAW	86
-----------	----

T

TTL	232, 233
-----------	----------

U

USB	400
-----------	-----

V

VIERA Link (CEC)	402, 476
V-Log	276
V-Log View Assist	278, 392

W

Wi-Fi	399, 416
WPS	460, 463

A

Автоматическая компенсация экспозиции	235, 357
Автоматическая экспозиция в P/A/S/M	241, 372
Автоматический баланс белого	203
Автоматический просмотр	382
Автоматический таймер	154, 361
Автоматическое определение сцены	78
Автоотключение LVF/экрана	44, 396
Автопередача	400, 437
Автоустановка времени	400, 441
Автофокусировка	94
Автофокусировка при низкой освещенности	95
Аккумулятор	34, 37, 520
Анаморфный (видео)	182, 359
Анаморфный формат (4:3)	284, 366

АФ	94
АФ и затвор	376
АФ касанием	80, 117, 377
АФ касанием панели	118, 377
АФ по глазам	376
АФ+РФ	373

Б

Баланс белого	202
Батарейная ручка	490
Беспроводная вспышка	236
Беспроводная настройка	238, 358
Беспроводная печать	454
Беспроводной	237, 357
Беспроводной FP	239, 358
Беспроводной канал	237, 357
Бесшумный режим	174, 358
Битовый режим 4K/50p	292, 393
Битовый режим 4K/60p	292, 393
Бленда объектива	51
Блики	211
Блокировка АФ/АЭ	198
Блокировка кольца фокусировки	374
Блокировка управления	326
Блокировка функции Wi-Fi	469
Брекетинг	156, 358
Брекетинг баланса белого	161
Брекетинг баланса белого (цветовая температура)	161
Брекетинг диафрагмы	159
Брекетинг фокуса	160
Брекетинг экспозиции	159
Быстрая АФ	376

В

Ввод символов	415
Веб-услуга	456
Ведение журнала местоположений	400, 439
Видео HLG	280
Видео интервальной съемки	410
Видеосъемка	240
Видеоискатель	65, 397, 493
Внешний микрофон	293

Внешний экран/внешний рекордер	289
Внешняя вспышка	227
Возврат из режима сна	400, 434
Воспроизведение	300
Воспроизведение 6K/4K Фото	328
Воспроизведение видео	303
Воспроизведение на ТВ	475
Воспроизвести снимок	300
Восстановление положения объектива	394
Временной код	254, 366
Время видеозаписи	529
Вспомогательная лампочка АФ	355
Вспышка	227
Вывод HDMI	289
Вывод записи по HDMI	292, 393
Вывод звука	298, 368
Вывод звука (HDMI)	292, 393
Высветить	389

Г

Гистограмма	384
Гнездо HDMI	289, 473
Гнездо для микрофона	293, 368
Гнездо для наушников	298
Границы кадра	391
Громкость наушников	299, 369, 399
Групповое сохранение 6K/4K ФОТО	144, 410

Д

Джойстик	63
Диск управления	62
Дистанционная съемка	418, 431
Дистанционное пробуждение	400, 440
Доводка после записи	140
Дополнительное телескопическое преобразование	125, 360
Доступное время записи (для видеосъемки)	526
Доступное для записи время	525

Ж	
Живое кадрирование	272, 369
З	
Загрузить режим пользователя	340, 403
Задержка спуска затвора	360
Задний диск	61
Замедленный и ускоренный режим	244, 269
Запись в анаморфном формате	17, 283
Запись в режиме интервальной съемки	145
Запись с логарифмической гамма-коррекцией	276
Зарегистрировать в избранном (соединение Wi-Fi)	464
Зарядка	34
Затвор касанием	80
Затвор половинным нажатием	376
Защита	411
Звездная АФ	95
Звуковой сигнал	399
Зона (АФ)	108
И	
Изменение размера	412
Изменение разъема карты	302, 328
Изображение группы	310
Имя устройства	468
Индикатор беспроводного соединения	402, 416
Индикатор доступа к карте	46
Интеллектуальный автоматический режим	77
Интеллектуальный динамический диапазон	353
Интервальная съемка	145, 360
Источник питания USB	400
К	
Карта	24, 46, 88, 521
Качество записи	250, 366
Качество изображения	211
Качество снимка	86, 350
Класс скорости SD	25
Класс скорости UHS	25
Класс скорости видео	25
Кнопка Fn	321, 322
Кнопка WB/ISO/экспозиции	379
Кнопка видео (дистанционной)	381, 491
Кнопка видеосъемки	240
Количество записываемых снимков	525
Количество записываемых фотоснимков	528
Количество распечаток	488
Количество снимков при непрерывной записи	131
Комбинированная настройка творческого режима видео	247, 372
Компенсация контрового света	78
Компенсация преломления	354
Компенсация теней	354
Компенсация экспозиции	196
Композиция с визированием по экрану	162, 361
Конденсация	20
Контрастность	211
Контроль записи по HDMI	292, 393
Контрольные линии фото	385
Копирование	413
Коррекция красных глаз	231, 357
Красная рамка индикации ЗАПИСИ	393
Крышка горячего башмака для принадлежностей	227
М	
Маркер кадра	268, 385
Маркер центра	393
Меню быстрого доступа	69, 332
Меню видео	364
Меню воспроизведения	406
Меню настройки	395
Меню настройки Wi-Fi	399, 468
Меню фото	350

- Механический затвор 175, 360
 Микро-кабель HDMI 289, 473, 475, 477
 Микрофонный адаптер XLR 296
 Минимальная скорость затвора 352
 Многоточечный режим замера 184
 Множественная экспозиция 362
 Мое меню 341
 Монитор 53
 Монохромный живой просмотр 392
- ## Н
- Наглазник 518
 Наплечный ремень 33
 Направленный стереомикрофон 293, 368
 Настройка баланса белого 206
 Настройка блокировки управления 378
 Настройка вспышки 233, 357
 Настройка гамма-функции (фотостиль) 208, 350
 Настройка джойстика 381
 Настройка диоптрий 65
 Настройка дисков 380
 Настройка замедленного и ускоренного режима 270, 366
 Настройка кнопки Fn объектива 394
 Настройка микрофонного адаптера XLR 296, 368
 Настройка отображения LVF/экрана 387
 Настройка переключения поворотного диска 330, 381
 Настройка расширения точки АФ 376
 Настройка серии кадров 1 129, 133, 359
 Настройка серии кадров 2 129, 133, 359
 Настройка точной АФ 375
 Настройка фильтров 215, 355
 Настройка фокусного расстояния 183, 359
 Настройки Q.Menu 332, 377
 Настройки кнопки Fn 323, 378
- Настройки папок/файлов 89, 395
 Настройки пользовательского режима 338, 403
 Настройки сети Wi-Fi 400
 Настройки фотостыля 370
 Настройки экрана 397
 Насыщенность 211
 Начальная точка AFC (225-зонный) 107, 377
 Непрерывная АФ 256, 367
 Непрерывный предварительный просмотр 383
 Номер папки 89, 91, 479, 499, 501
 Номер файла 89, 479, 499, 501
- ## О
- Область изображения видео 249, 366
 Облачная служба синхронизации 458
 Обнаружение животных 103
 Обнаружение лица/глаз/тела/животных 79, 102
 Обновление встроенного ПО ... 19, 405
 Обновление пикселей 404
 Обработка RAW 312, 410
 Объектив 23, 49, 519
 Ограничение облака 466
 Ограничитель уровня громкости записи 263, 368
 Одновременная запись без фильтра 220, 355
 Онлайн-руководство 405
 Оптическое увеличение 124
 Осциллограф 264, 393
 От руки 194, 433
 Отображаемая настройка ISO 379
 Отображаемая настройка компенсации экспозиции 379
 Отображение вспомогательного окна при ручной фокусировке 374
 Отображение зоны АФ 385
 Отображение информации (во время вывода HDMI) 292, 393

Отображение оставшегося места	389	Показ/скрытие расположения на мониторе	391
Отображение развернутого анаморфного изображения	286, 392, 409	Пользовательская настройка (АФ)	113
Отображение уровня громкости записи	263, 368	Пользовательская настройка АФ (видео).....	258, 367
Отправка изображения (смартфон)	400, 447, 449	Пользовательская настройка АФ (фото)	98, 355
Оттенок	211	Пользовательский режим	337
Очень точно (АФ)	111	Пользовательское меню	370
Очистка	517	Помощь при ручной фокусировке	374
Очистка сенсора	404	Пост-фокус	166, 362
П		Предварительная серийная съемка	137, 361
Панель управления	67, 71, 497	Предварительная серийная съемка 6К/4К.....	135
Пароль Wi-Fi	468	Предварительный просмотр.....	195
Перегиб	260	Предварительный просмотр фото/видео	388
Передний диск	61	Предварительный просмотр эффекта диафрагмы.....	326, 394
Переключатель записи/воспроизведения	326, 328	Привязанная запись	484
Переключение LVF/экран	398	Принудительное выключение вспышки	229
Переключение NTSC/PAL.....	248, 366	Приоритет в использовании аккумуляторов	401, 490
Переключение фокуса по вертикали/горизонтали	119, 373	Приоритет фокуса/спуска	373
Перемещение области фокусировки	377	Прозрачное наложение	390
Печать	454, 486	Просмотр версии	405
Печать с датой.....	488	Пульт дистанционного управления затвором	433, 491
Повернуть ЖКД	407	Р	
Поворот	412	Размер бумаги	488
Подавление шума	212	Размер кадра	85, 350
Подавление шума 6К/4К ФОТО	141, 410	Размер при отправке.....	466
Подавление шума ветра.....	263, 368	Разъем USB	39, 474
Подавление шума при длительной экспозиции	351	Расположение на странице	488
Подача питания	41	Расширение точки АФ	97
Подключение ПК	451, 468, 478, 484	Регулировка смещения экспозиции	371
Подсказка при ручной фокусировке	374	Регулировка указателя уровня.....	398
Подтверждение удаления	414	Регулировка уровня громкости записи	263, 368
Покадровая анимация	149, 360		
Покадровое видео	410		
Показ/скрытие для режима АФ	375		

- Редактирование видео 318, 412
 Режим HDMI (воспроизведение).....401
 Режим USB400
 Режим АФ.....100
 Режим воспроизведения.....407
 Режим вспышки 229, 357
 Режим высокого разрешения
 221, 351
 Режим замера..... 184, 350
 Режим замера с приоритетом света
 184
 Режим записи 60
 Режим ночной съемки.....387
 Режим приоритета выдержки АЭ.....190
 Режим приоритета диафрагмы АЭ
 187
 Режим программы АЭ185
 Режим ручной экспозиции192
 Режим сна 44, 396
 Режим сна (Wi-Fi) 44, 396
 Режим срабатывания вспышки
 232, 357
 Режим срабатывания затвора.....128
 Режим фокусировки 93
 Режим экспозиции 245, 364
 Рейтинг.....411
 Ручка для съемки492
 Ручная настройка вспышки
 232, 238, 357
 Ручная фокусировка 120
 РФ120
- С**
-
- Сброс..... 76, 403
 Сброс компенсации экспозиции372
 Сброс на настройки по умолчанию
 327, 328
 Сброс номера файла 91, 395
 Сведения об авторских правах395
 Световой сигнал связи 239, 358
 Светочувствительность ISO199
 Светочувствительность ISO (видео)
 262, 364
 Светочувствительность ISO (фото)
352
- Сенсор глаза 66, 398
 Сенсорная АЭ 81
 Сенсорная вкладка..... 377
 Сенсорное увеличение 126
 Сенсорный экран 64
 Серийная съемка..... 129
 Серийная съемка 6K/4K 134
 Серийная съемка 6K/4K (S/S)..... 135
 Сетевой адаптер 492, 521
 Сетевой адрес 469
 Синхронизация вспышки..... 234, 357
 Скорость отображения LVF 397
 Скорость отображения на мониторе
 396
 Скорость перемещения 1-зонной АФ
 356
 Скорость серийной съемки 130
 Слайд шоу..... 407
 Слежение (АФ)..... 79, 105
 Смена программы 186
 Снижение эффекта роллинг-шаттера
 140
 Совмещение фокуса 171
 Соединительный кабель USB
 35, 39, 474, 479, 480, 483, 485, 486
 Создание снимка на основе
 видеоролика..... 305
 Сортировка кадров 408
 Состояние стабилизатора
 изображения 390
 Сохранение (рекордер)..... 483
 Сохранение/восстановление
 настройки фотокамеры 343, 403
 Сохранить в режим пользователя
 337, 403
 Специальный микрофон 294, 368
 Стабилизатор изображения.... 177, 359
 Стандарт DCF 302
 Степень сжатия 86, 350
 Стиль отображения LVF/экрана 327
- Т**
-
- ТВ подключение 401
 Творческий режим видео 244
 Тени 211

Тип затвора.....	175, 360
Точечный режим замера.....	184
Точечный экспонометр яркости	266, 391
Точка отсчета расстояния до объекта съемки	123

у

Увеличение	124
Увеличение из положения АФ.....	408
Увеличение при Live View.....	386
Увеличение светочувствительности ISO.....	371
Увеличенное отображение.....	306
Удаление.....	311
Удалить все изображения	414
Удалить данные о местоположении	466
Удалить один снимок	311
Удержание кнопки AF/AE Lock	373
Указатель уровня	391
Уменьшение мерцания (видео).....	365
Управление кольцом фокусировки	394
Уровень яркости	259, 366
Усиление контуров при фокусировке	356
Усиление стабилизатора изображения (видео).....	182, 359
Установка поля фокусировки	325
Установка часов	54, 404
Установки касания.....	377

ф

Файл серийной съемки 6K/4K.....	139
Фокусировка.....	94, 256
Фокусное расстояние	388
Формат	83, 350
Формат записи файлов.....	249, 366
Формат файла при отправке	466
Форматирование карты	48, 395
Фото HLG	225, 350
Фото стиль	208, 350
Функция АЭ одним нажатием.....	325

Функция Wi-Fi.....	399, 416
Функция двойного разъема для карт	88, 395
Функция определения вертикального положения	58
Функция очистки от пыли	517

ц

Цветовое пространство	371, 479
Цветовой тон.....	211
Целевой разъем карты	88, 327
Центровзвешенный режим замера	184

ч

Часовой пояс	404
Четкость	212

ш

Шаблон "Зебра"	267, 393
Шаги ISO	370
Штатив.....	523
Шумоподавление.....	295, 368

э

Экономия энергии при съемке LVF	44, 396
Экономный режим	44, 396
Экран	493
Экран календаря	309
Экран пиктограмм.....	308
Экспонометр	388
Электронная передняя шторка затвора	175, 360
Электронная стабилизация (видео)	179, 359
Электронный затвор.....	175, 360
Эффект фильтра	215, 355

я

Язык.....	405
Яркость LVF	398
Яркость экрана	398

Товарные знаки и лицензии



- L-Mount является товарным знаком или зарегистрированным товарным знаком компании Leica Camera AG.
- Логотип SDXC является товарным знаком SD-3C, LLC.
- Термины HDMI и HDMI High-Definition Multimedia Interface и Логотип HDMI являются товарными знаками или зарегистрированными товарными знаками HDMI Licensing Administrator, Inc. в Соединенных Штатах и других странах.
- USB Type-C™ и USB-C™ являются товарными знаками USB Implementers Forum.
- Логотип SuperSpeed USB Trident является зарегистрированным товарным знаком компании USB Implementers Forum, Inc.
- Логотипы QuickTime и QuickTime являются торговыми марками или зарегистрированными торговыми марками Apple Inc., используемыми по лицензиям.
- HDAVI Control™ является торговой маркой компании Panasonic Corporation.
- Adobe является торговым или зарегистрированным торговым знаком компании Adobe Systems Incorporated в Соединенных Штатах и/или других странах.
- Pentium является товарным знаком Intel Corporation в США и/или других странах.
- Windows является зарегистрированным товарным знаком или товарным знаком Microsoft Corporation в США и/или других странах.



- Final Cut Pro, Mac, OS X и macOS являются товарными знаками Apple Inc., зарегистрированными в США и других странах.
- App Store является знаком обслуживания Apple Inc.
- Google, Android и Google Play являются товарными знаками компании Google LLC.
- Словесное обозначение и логотипы Bluetooth® являются зарегистрированными торговыми марками, которые принадлежат компании Bluetooth SIG, Inc. и используются Panasonic Corporation по лицензии. Другие торговые марки и наименования принадлежат соответствующим владельцам.
- Логотип Wi-Fi CERTIFIED™ является знаком сертификации Wi-Fi Alliance®.
- Логотип Wi-Fi Protected Setup™ является знаком сертификации Wi-Fi Alliance®.
- "Wi-Fi®" является зарегистрированным товарным знаком Wi-Fi Alliance®.
- "Wi-Fi Protected Setup™", "WPA™" и "WPA2™" являются товарными знаками Wi-Fi Alliance®.
- В этом изделии используется "DynaFont" разработки DynaComware Corporation. DynaFont является зарегистрированным товарным знаком DynaComware Taiwan Inc.
- QR Code является зарегистрированным товарным знаком DENSO WAVE INCORPORATED.
- Другие названия, названия компаний и изделий, упомянутые в этой инструкции, являются товарными знаками или зарегистрированными товарными знаками соответствующих компаний.

Этот продукт предоставляется по лицензии на патентный портфель AVC для личного использования потребителем или иного применения без получения вознаграждения с целью (i) кодирования видеозаписей в соответствии с форматом AVC ("AVC Video") и/или (ii) декодирования видеозаписей AVC, закодированных потребителем в ходе личной деятельности и/или полученных от провайдера видеоинформации, имеющего разрешение на предоставление видеозаписей AVC. Разрешение для другого использования не выдается и не подразумевается. Для получения дополнительной информации обращайтесь в компанию MPEG LA, L.L.C.

См. <http://www.mpegla.com>

